

DALI No. 951046-0-00

# DALI FAZON MIKRO MANUAL

TABLE 1

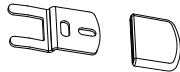


FAZON	MIKRO	MIKRO VOKAL
Speaker(s) pr. carton	2	1
	✓ x2	✓ x1
	✓ x6	✓ x3
	✓	✓

FIGURE 1

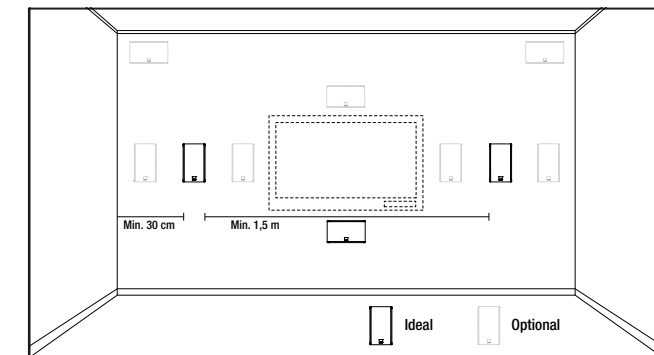


FIGURE 2A

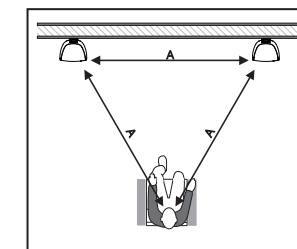


FIGURE 2B

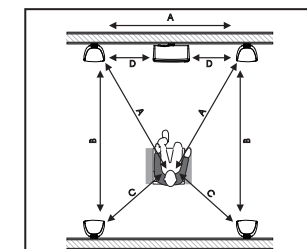
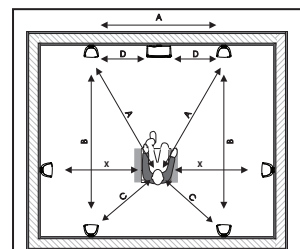


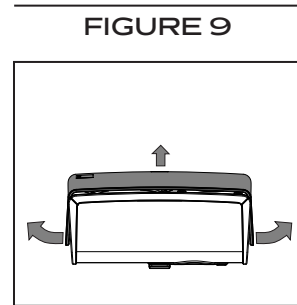
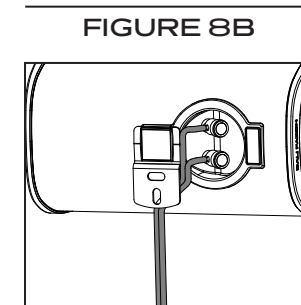
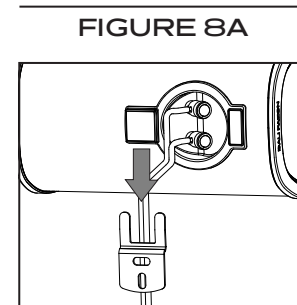
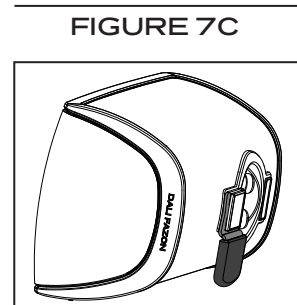
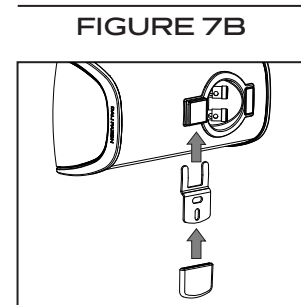
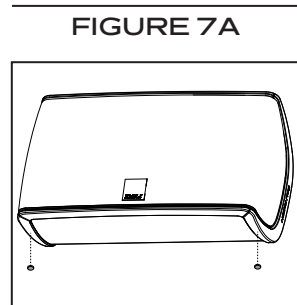
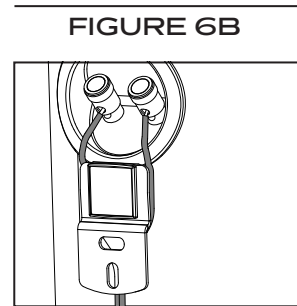
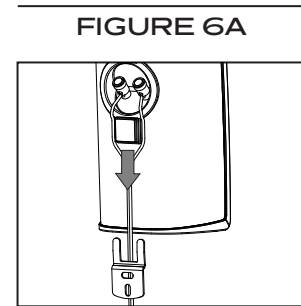
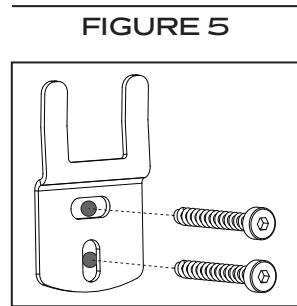
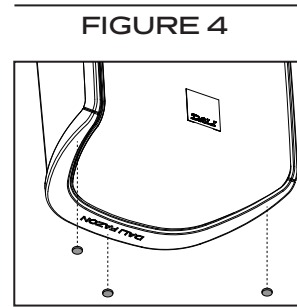
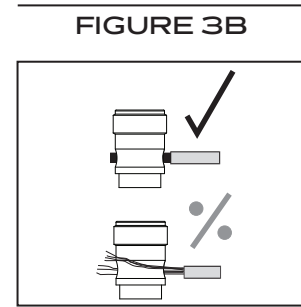
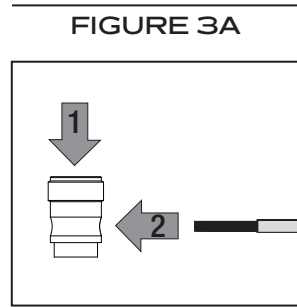
FIGURE 2C



IN ADMIRATION OF MUSIC



IN ADMIRATION OF MUSIC



**TABLE 2 - FAZON MIKRO TECHNICAL SPECIFICATIONS**

	FAZON MIKRO	FAZON MIKRO VOKAL
Frequency Range [+/- 3] dB [Hz]	95-25.000	95-25.000
Sensitivity [2.83V/1m] [dB]	84.0	84.0
Nominal Impedance [ohms]	6	6
Maximum SPL [dB]	101	101
Recommended Amp. Power [Watts]	30-120	30-120
Crossover Frequencies [Hz]	2.560	2.560
High Frequency Driver	1 x 20 mm soft fibre dome	1 x 20 mm soft fibre dome
Low Frequency/Midrange Driver(s)	1 x 4" wood fibre cone	1 x 4" wood fibre cone
Enclosure Type	Closed box	Closed box
Connection Input(s)	Single wire	Single wire
Recommended Placement	Above/Below TV Screen, On-Wall, Shelf, Stand	Above/Below TV Screen, On-Wall, Shelf, Stand
Magnetic Shielding	No	No
Dimensions (H x W x D) [mm] (Wall mounted)	196 x 113 x 96	113 x 196 x 96
Dimensions (H x W x D) [inches] (Wall mounted)	7.72 x 4.45 x 3.78	4.45 x 7.72 x 3.78
Dimensions (H x W x D) [mm] (Placed on a desk)	196 x 113 x 99	115 x 196 x 99
Dimensions (H x W x D) [inches] (Placed on a desk)	7.72 x 4.45 x 3.90	4.53 x 7.72 x 3.90
Weight [kg/lb]	1.5/3.3	1.5/3.3
Accessories	Wall bracket Wall bracket bumper Pads Manual	Wall bracket Wall bracket bumper Pads Manual

All technical specifications are subject to change without notice.

## INHALT

1.0 EINLEITUNG	11
2.0 AUSPACKEN	11
3.0 AUFSTELLUNG	11
4.0 ANSCHLUSS	12
5.0 MONTAGE	12
6.0 EINSPIELZEIT	13
7.0 REINIGUNG UND PFLEGE	13
8.0 ENTSORGUNG	13
9.0 LEISTUNG UND LAUTSTÄRKE	14
10.0 TECHNISCHE DATEN	14

## 1.0 EINLEITUNG

Herzlichen Glückwunsch zu Ihren neuen DALI FAZON MIKRO Lautsprechern! Es ist uns ein wichtiges Anliegen, dass Ihre neuen DALI Lautsprecher optimal aufgestellt und angeschlossen werden. Daher empfehlen wir Ihnen, diese Bedienungsanleitung aufmerksam zu lesen und die darin enthaltenen Hinweise genau zu beachten. Die Anleitung enthält Beschreibungen für die Aufstellung und den Anschluss sowie zahlreiche Tipps und Hinweise, damit Sie Ihre neuen Lautsprecher in der bestmöglichen Klangqualität genießen können. Weltweit schätzen Musikfans DALI für seine einzigartigen Lautsprecher, die nach unseren kompromisslosen Standards für Design und Leistung gebaut werden. Mit jedem einzelnen DALI Lautsprecher verfolgen wir vorrangig ein Ziel: bei Ihnen Zuhause ein Hörerlebnis zu ermöglichen, das Sie Zeit und Raum vergessen lässt.

Sie möchten weitere Informationen über DALI und unsere Produkte erhalten? Dann können Sie sich auf [www.dali-speakers.com](http://www.dali-speakers.com) für den DALI-Newsletter registrieren.

Viel Vergnügen!

## 2.0 AUSPACKEN

Bitte achten Sie beim Auspacken darauf, keine Teile zu beschädigen. Überprüfen Sie, ob sich alle in Tabelle 1 aufgeführten Teile im Karton befinden. Bewahren Sie die Verpackung für einen möglichen späteren Transport oder Servicefall auf.

**Bitte beachten:** Achten Sie insbesondere sorgfältig darauf, die Hochglanzoberfläche des DALI FAZON MIKRO-Gehäuses vor Kratzern zu schützen.

## 3.0 AUFSTELLUNG

Bevor Sie Ihre neuen FAZON MIKRO Lautsprecher aufstellen und anschließen, sollten Sie prüfen, wo sich die Lautsprecher passend zu Ihrer Hörposition am besten platzieren lassen. Folgen Sie dazu diesen einfachen Empfehlungen:

Idealerweise sollten die FAZON MIKRO Lautsprecher an den Ecken eines gleichseitigen Dreiecks aufgestellt werden, wobei die linke und die rechte Box mindestens 1,5 Meter voneinander entfernt sein sollten, damit ein guter Stereoeindruck entsteht. Zwischen den Lautsprechern und der Hörposition sollten sich keinerlei Gegenstände befinden, da sie die Klangwiedergabe verschlechtern. Die richtige Aufstellung Ihrer neuen FAZON MIKRO hängt davon ab, wie Sie die Lautsprecher einsetzen möchten:

Abb. 1 zeigt die optimale Aufstellung für LCR (Links-Mitte-Rechts)

Abb. 2A zeigt die optimale Aufstellung für Stereo

Abb. 2B zeigt die optimale Aufstellung für 5.1 Surround

Abb. 2C zeigt die optimale Aufstellung für 7.1 Surround

## 4.0 ANSCHLUSS

Schalten Sie den Verstärker aus, bevor Sie die Kabel anschließen, um Stromschläge oder eine Beschädigung Ihrer Geräte zu vermeiden.

Verbinden Sie die rote (+) Anschlussklemme des Verstärkers mit der roten (+) Anschlussklemme des Lautsprechers bzw. der Halterung. Verbinden Sie die schwarze (-) Anschlussklemme des Verstärkers mit der schwarzen (-) Anschlussklemme des Lautsprechers bzw. der Halterung. Auch wenn nur einer der Lautsprecher in einer Stereo- oder Mehrkanal-Anlage phasenverkehrt angeschlossen ist, klingt der Bass schwächer und die Ortbarkeit im Stereopanorama ist eingeschränkt. Achten Sie immer darauf, dass die Anschlussklemmen fest angezogen sind. Verwenden Sie für die linken und rechten Kanäle immer Kabel der gleichen Art und Länge.

**Bitte beachten:** Falls Sie FAZON MIKRO in einer Surround-Anlage einsetzen, befolgen Sie genau die Hinweise in der Bedienungsanleitung Ihres Surround-Verstärkers.

**Bitte beachten:** Achten Sie darauf, die ab isolierten Enden der Lautsprecherkabel sorgfältig zu verdrehen und in die Klemmen einzuführen, damit keine abstehenden Adern einen Kurzschluss verursachen und den Verstärker beschädigen können (siehe Skizze 3A und 3B).

## 5.0 MONTAGE

Die Lautsprecher sollten idealerweise so platziert werden, dass sich ihre Hochtöner auf gleicher Höhe mit den Ohren der auf ihrem Lieblingsplatz sitzenden Zuhörer befinden.

### 5.1 DALI FAZON MIKRO

#### 5.1.1 Platzierung auf einem Regal

Stehen die FAZON MIKRO aufrecht auf einer glatten Oberfläche wie einem Regal oder TV-Schrank, werden die mitgelieferten Wandhalter nicht benötigt. Kleben Sie die im Lieferumfang befindlichen Füße auf die Unterseite der Lautsprecher und platzieren Sie die Boxen an der gewünschten Position (siehe Skizze 4).

#### 5.1.2 Wandmontage

Montieren Sie den mitgelieferten Wandhalter an der gewünschten Position (siehe Skizze 5). Befestigen Sie den Lautsprecher am Wandhalter und achten Sie darauf, dass das Lautsprecherkabel seitlich des Wandhalters verläuft (siehe Skizze 6A und 6B).

### 5.2 DALI FAZON MIKRO VOKAL

#### 5.2.1 Platzierung auf einem Regal

Schieben Sie die Schutzkappe über das abgerundete Ende der mitgelieferten Halterung (siehe Skizze 7B). Befestigen Sie die Halterung am Lautsprecher (siehe Skizze 7C). Kleben Sie die im Lieferumfang befindlichen Füße auf die Unterseite der Lautsprecher und platzieren Sie die Boxen an der gewünschten Position (siehe Skizze 7A).

#### 5.2.2 Wandmontage

Montieren Sie den mitgelieferten Wandhalter an der gewünschten Position (siehe Skizze 5). Befestigen Sie den Lautsprecher am Wandhalter und achten Sie darauf, dass das Lautsprecherkabel seitlich des Wandhalters verläuft (siehe Skizze 8A und 8B).

## 6.0 EINSPIELZEIT

Wie jedes andere mechanische System muss auch ein Lautsprecher eingespielt werden, damit er optimal funktionieren und klingen kann. Sie werden feststellen, dass sich die Klangqualität Ihrer neuen Lautsprecher in der ersten Zeit kontinuierlich merklich verbessert. Die Dauer der Einspielzeit hängt davon ab, wie häufig Sie Ihre HiFi-Anlage nutzen und wie laut Sie hören. Wir empfehlen eine Einspielzeit von etwa 50 Stunden bei mittlerer Lautstärke, bis der Lautsprecher seine volle Leistung entfalten kann. Übrigens: Im Gegensatz zu anderen mechanischen Systemen verlängert sich die Lebensdauer eines Lautsprechers durch eine regelmäßige normallaute Musikwiedergabe.

**Bitte beachten:** NIEMALS den DALI FAZON MIKRO ohne Frontabdeckung mit der Vorderseite nach unten ablegen, weil dies zu einer Verformung des Seidenkalotten-Hochtöners führt und die Hochtonwiedergabe beeinträchtigen kann.

## 7.0 REINIGUNG UND PFLEGE

Reinigen Sie die Hochglanzlack-Gehäuse nur mit einem weichen, trockenem Mikrofasertuch. Verschmutzte Stellen säubern Sie am besten mit einem weichen, leicht angefeuchteten Mikrofasertuch. Seien Sie sehr vorsichtig beim Entstauben der Lautsprechermembrane, da diese sehr empfindlich sind. Den Hochtöner bitte am besten gar nicht berühren. Die Frontabdeckungen können mit einer Kleiderbürste, einem Staubsauger und einem gut ausgewrungenen faserfreien Tuch mit mildem Allzweckreiniger gereinigt werden.

### 7.1 Direktes Sonnenlicht vermeiden

Die Oberflächen der Lautsprecherboxen können mit der Zeit ausbleichen oder ihre Farbe verändern, wenn sie direktem Sonnenlicht ausgesetzt sind. Vermeiden Sie daher eine Aufstellung der Lautsprecher direkt am Fenster im Sonnenlicht.

**Bitte beachten:** Um die Abdeckung des Lautsprechers freizugeben müssen die beiden Enden vorsichtig angehoben werden (siehe Skizze 9).

## 8.0 ENTSORGUNG

Wenn Sie dieses Produkt entsorgen möchten, geben Sie es bitte nicht in den allgemeinen Hausmüll. Es gibt ein separates Sammelsystem für gebrauchte elektronische Produkte, über das die richtige Behandlung, Rückgewinnung und Wiederverwertung gemäß der bestehenden Gesetzgebung gewährleistet wird. Private Haushalte in den EU-Staaten, der Schweiz, Liechtenstein und Norwegen können ihre ausrangierten Elektronik-Produkte kostenfrei bei den entsprechenden Sammeleinrichtungen oder – beim Neukauf eines entsprechenden Produkts – über den Händler zurückgeben. Bitte wenden Sie sich in den Ländern, die oben nicht aufgeführt sind, hinsichtlich der korrekten Verfahrensweise der Entsorgung an die örtliche Kommunalverwaltung. Auf diese Weise stellen Sie sicher, dass das zu entsorgende Produkt der notwendigen Behandlung, Rückgewinnung und Wiederverwertung unterzogen wird, und so mögliche negative Einflüsse auf die Umwelt und die menschliche Gesundheit vermieden werden.

## 9.0 LEISTUNG UND LAUTSTÄRKE

Wie laut ein Lautsprecher spielen kann und dabei immer noch gut klingt, hängt maßgeblich vom Signal ab, das er wiedergeben soll. Deshalb lässt sich in der Praxis auch kein allgemein gültiges Kriterium zum Vergleich von verschiedenen Lautsprechern aufstellen. Ein reines, unverzerrtes Ausgangssignal eines größeren Verstärkers ist immer besser als das verzerrte Ausgangssignal eines kleinen Verstärkers, der schon an seine Leistungsgrenzen stößt. Das Signal eines verzerrenden oder clippenden Verstärkers enthält weitaus mehr hochfrequente Anteile als ein unverzerrtes Signal und belastet somit den Hochtöner über Gebühr. Dementsprechend werden Lautsprecher meistens in Verbindung mit zu kleinen Verstärkern überlastet und zerstört – und sehr selten durch große Verstärker, die nicht besonders gefordert werden.

DALI empfiehlt, die Klangregler in der neutralen Position zu belassen und das gewünschte Klangbild durch eine korrekte Aufstellung der Lautsprecher zu erreichen. Wenn Sie darauf achten, Ihren Verstärker nur in dem Lautstärkebereich zu nutzen, der frei von Verzerrungen ist, schont dies sowohl den Verstärker als auch die Lautsprecher.

**Bitte beachten:** Im Interesse einer optimalen Klangqualität empfehlen wir, die FAZON MIKRO mit einem hochwertigen Verstärker oder Surround-Receiver zu betreiben. Der FAZON MIKRO wurde zwar so konstruiert, dass sie auch gut mit den in den meisten Fernsehgeräten integrierten Verstärkern harmoniert, aber in den meisten Fällen wird die Klangqualität durch einen separaten Verstärker deutlich verbessert.

## 10.0 TECHNISCHE DATEN

In Tabelle 2 finden Sie die wichtigsten technischen Daten Ihrer Lautsprecher. Bitte bedenken Sie dabei, dass es unzählige Methoden zur Messung von Lautsprechern gibt. Allerdings gibt keine Aufschluss darüber, wie ein Lautsprecher wirklich klingt. Nur Ihre Ohren können entscheiden, welcher Lautsprecher besser als ein anderer klingt. Wie alle Lautsprecher von DALI wurde auch der DALI FAZON MIKRO mit der Maßgabe entwickelt, Musik so originalgetreu wie möglich wiederzugeben.

Wir wünschen Ihnen viel Vergnügen mit Ihrem neuen DALI FAZON MIKRO!