



JBL 4309

6.5-inch (165 mm) 2-way Bookshelf Studio Monitor Loudspeaker



www.jblsynthesis.com

Package Contents

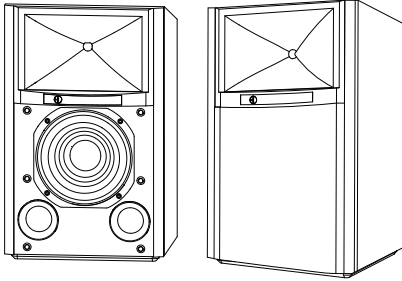

2 x Loudspeakers
2 x Grilles (Pre-Installed)

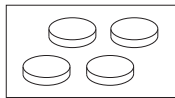

2 x 4 Feet Pads

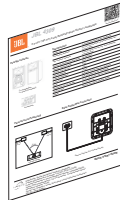

1x Quick Start Guide

Specifications

Type:	2-way bookshelf loudspeaker
Low Frequency Driver:	6.5" (165 mm) Pure Pulp cone woofer
High Frequency Driver:	2410H-2 1-inch (25 mm) annular ring, Teonex [®] diaphragm compression driver with advanced HDI™ geometry horn
Recommended Amplifier Power:	25 - 150 WRMS
Impedance:	4 Ohms
Loudspeaker Sensitivity:	87 dB/2.83V/1m
Frequency Response:	42 Hz - 30 kHz (-6 dB)
Coverage Angle, -6 dB:	100 Degrees Hor. x 80 Degrees Ver., from 2kHz to 17kHz
Crossover Frequency:	1.6 kHz
Enclosure Type:	V-braced front-ported bookshelf
Grille Feature:	Monitor style to match horn mating features, supplied in dark blue (with walnut cabinet) and black (with black cabinet)
Dimensions with grille:	16.5" H x 10.25" W x 9.0" D (420 mm H x 260 mm W x 228.6 mm D)
Controls:	UHF tone control
Input Type:	Dual sets of gold-plated binding posts with shorting straps
Product Weight (Each):	24.2 lbs. (10.98 kg)
Shipping Weight:	52.9 lbs. (24.0 kg)
Shipping Units of Measure:	Pair
Warranty:	5 Years
Recommended stand height:	24" (609 mm)

Placement and Positioning

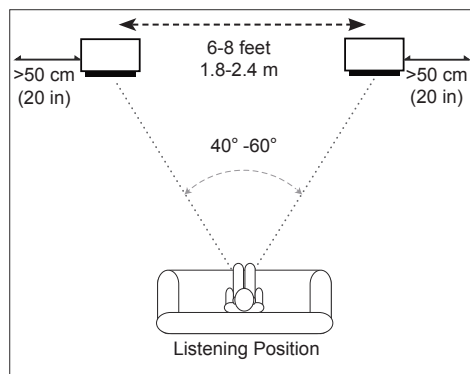

Basic Single-Wire Connection

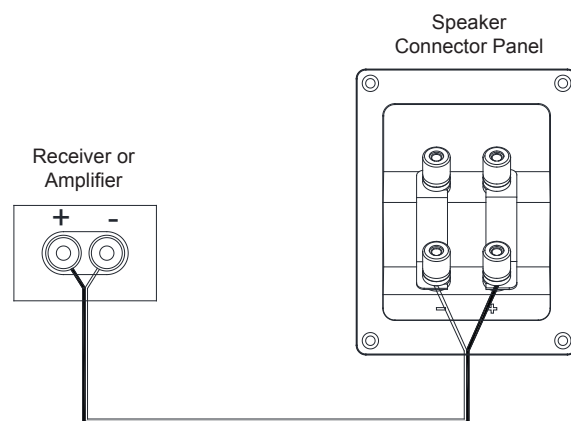

Receiver/Amplifier (One Channel Shown)



Manufacturer: Harman International Industries, Incorporated
Address: 8500 Balboa Blvd, Northridge, CA 91329, UNITED STATES
European Representative: Harman International Industries, Incorporated EMEA
Liaison Office, Herikerbergweg 9, 1101 CN Amsterdam, The Netherlands Harman
International Industries, Limited,
Ground Floor, Westside 2, London Road, Apsley, Hemel Hempstead, Hertfordshire,
HP3 9TD, United Kingdom

QUICK START GUIDE

Bi-Wire Connection

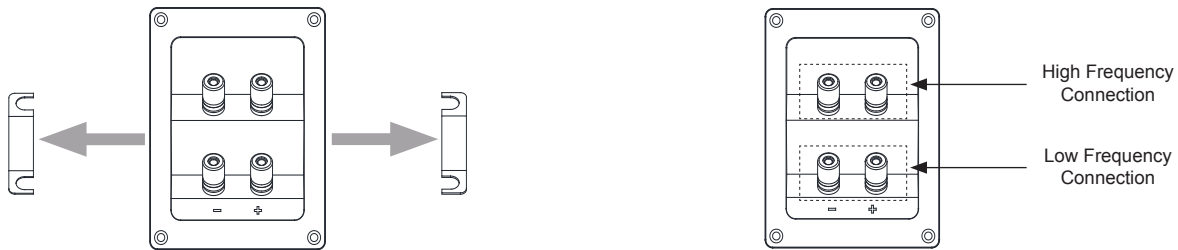

Remove jumper straps from posts

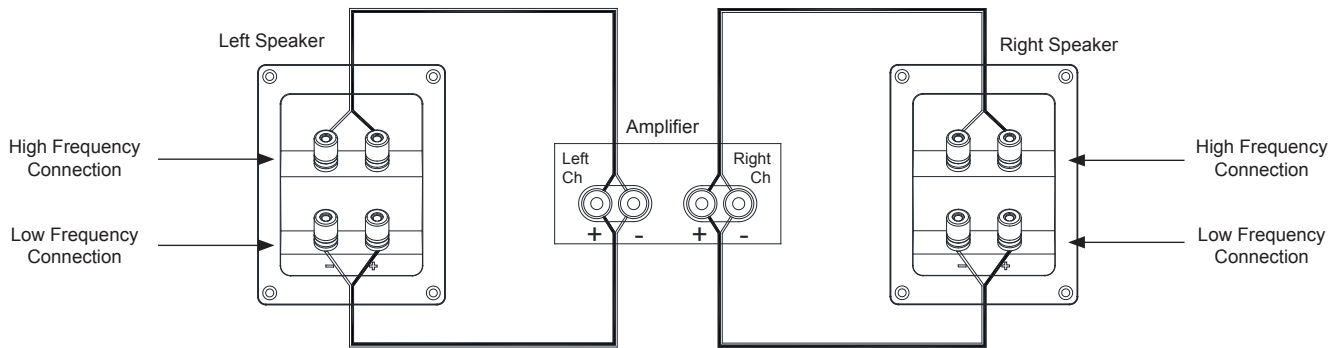

NOTE: For more information about various speaker-wire and connection options, contact your local JBL dealer.

Controls/Adjustments

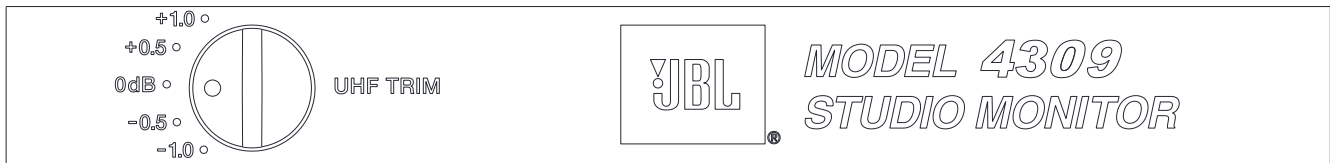

NOTE: As with most speakers, the 4309 has transducers whose suspensions will take several weeks to "break in" and achieve optimum performance. During this period, the balance between woofer, and UHF trim level may change, so we recommend that you adjust the UHF controls accordingly.



JBL 4309

Alto-falante monitor de estante de estúdio de 2 vias de 6,5 polegadas (165 mm)



www.jblsynthesis.com

Conteúdos da embalagem

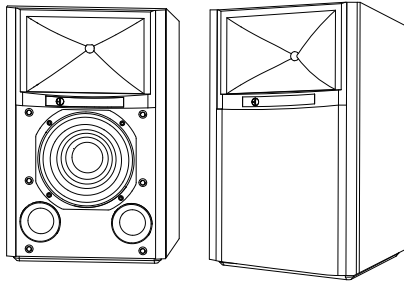

2 Alto-falantes
2 grades (pré-instaladas)

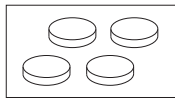

2 x 4 Bases dos pés

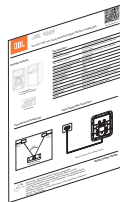

1x Guia de início rápido

Especificações

Tipo:	Alto-falante monitor de estante de estúdio de 2 vias
Driver de Baixa Frequência:	Woofer de cone Pure Pulp de 6,5" (165 mm)
Driver de Alta Frequência:	Anel anular de 1 polegada (25 mm) 2410H-2, driver de compressão de diafragma Teonex® com corneta de geometria HDI™ avançada
Potência recomendada para o amplificador:	25 a 150 WRMS
Impedância:	4 Ohms
Sensibilidade do Alto-falante	87 dB/2,83V/1m
Resposta de frequência:	42 Hz a 30 kHz a -6 dB
Ângulo de Cobertura, -6 dB:	100 graus Hor. x 80 graus ver., de 2 kHz a 17 kHz
Frequência de crossover:	1,6 kHz
Tipo de gabinete:	Estante frontal com suporte em V
Recurso da grade:	Estilo do monitor para combinar com os recursos de acoplamento da corneta, fornecido em azul escuro (com gabinete de nogueira) e preto (com gabinete preto)
Dimensões com grade:	16,5" H x 10,25" W x 9,0" D (420 mm H x 260 mm W x 228.6 mm D)
Controles:	Controle de tom UHF
Tipo de entrada:	Conjuntos duplos de conectores folheados a ouro com tiras curtas
Peso do Produto (cada):	24,2 lbs. (10,98 kg)
Peso de envio:	52,9 lbs. (24,0 kg)
Unidades de medida de envio:	Par
Garantia:	5 Anos
Altura recomendada do suporte:	24" (609 mm)

Instalação e Posicionamento

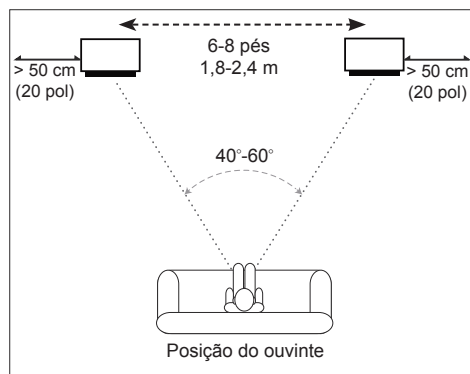

Conexão Básica de Fio Único

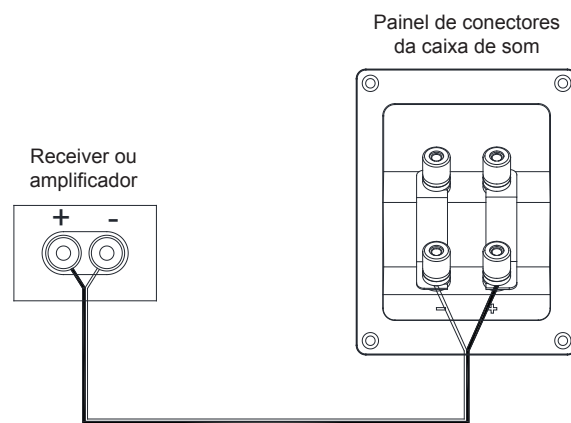

Receiver/amplificador (Um canal mostrado)



Fabricante: Harman International Industries, Incorporated
Endereço: 8500 Balboa Blvd, Northridge, CA 91329, UNITED STATES
Representante Europeu: Harman International Industries Incorporated.
EMEA Liaison Office, Herikerbergweg 9, 1101 CN Amsterdam, Países Baixos, Hannan International Industries, Limited,
Ground Floor, Westside 2, London Road, Apsley, Hemel Hempstead, Hertfordshire, HP3 9TD, United Kingdom

Guia de Início Rápido

Conexão de Dois Fios

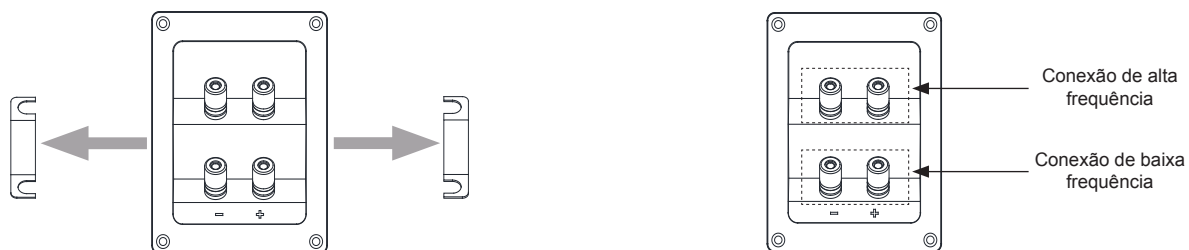

Remova as tiras condutoras dos pinos

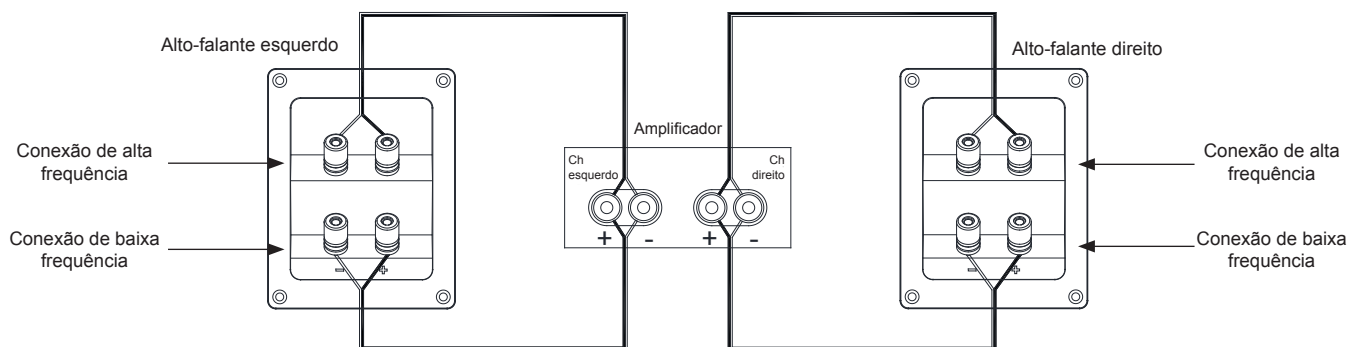

Observação: Para obter mais informações sobre várias opções de conexões e altifalantes, entre em contato com o revendedor JBL local.

Controles/Ajustes

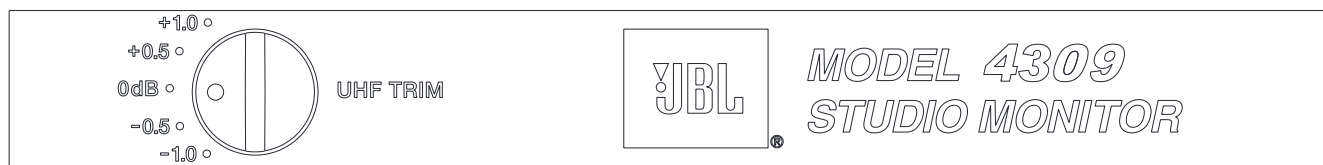

Observação: Assim como na maioria das caixas de som, as suspensões dos transdutores da JBL 4309 levarão várias semanas para "amaciar" e produzir o melhor desempenho. Durante esse período de adaptação, pode haver mudanças no equilíbrio entre os níveis do woofer e UHF. Recomendamos ajustar os controles UHF conforme necessário.



JBL 4309

Двухполосная, полочная, студийная акустическая система с динамиками 165мм



www.jblsynthesis.com

Комплектация

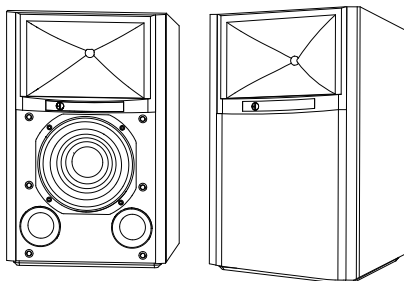

2 колонки
2 защитные решетки
(предварительно установленные)

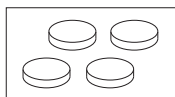

2 x 4 прокладки для ножек

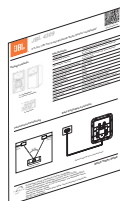

Краткое руководство, 1 шт.

Технические характеристики

Тип:	Двухполосная, полочная, студийная акустическая система с динамиками 165мм
Низкочастотный динамик:	6,5-дюймовый (165-мм) низкочастотный динамик с бумажным диффузором Pure Pulp
Высокочастотная динамик:	Компрессионный ВЧ динамик 1-дюймовый (25-мм) 2410H-2 с диафрагмой Teonex® с волноводом усовершенствованной геометрии HDI™
Рекомендуемая мощность усилителя:	25–150 Вт ср.-кв.
Импеданс:	4 Ом
Чувствительность акустической системы:	87 дБ / 2,83 В / 1 м
Частотная характеристика:	42 Гц — 30 КГц (-6 дБ)
Угол перекрытия, -6 дБ:	100 градусов по гор. x 80 градусов по вер., от 2 кГц до 17 кГц
Частота разделительного фильтра:	1,6 кГц
Тип корпуса:	Полочная акустическая система с V-образным каркасом прочности, с портом фазоинвертора на передней панели
Защитная решетка:	Поставляется в темно-синем цвете (с корпусом орехового цвета) и в черном цвете (с корпусом черного цвета)
Габариты с решеткой:	420 мм (В) x 260 мм (Ш) x 228,6 мм (Г) (16,5 дюйма [В] x 10,25 дюйма [Ш] x 9,0 дюйма [Г])
Элементы управления:	управление УВЧ
Клеммы подключения:	спаренные комплекты позолоченных винтовых входов с закорачивающими скобами
Вес изделия (каждое):	24,2 фунта (10,98 кг)
Вес при отгрузке:	52,9 фунта (24,0 кг)
Единицы измерения при отгрузке:	пара
Гарантия:	5 лет
Рекомендованная высота стоек:	609 мм (24 дюйма)

Рекомендации по установке

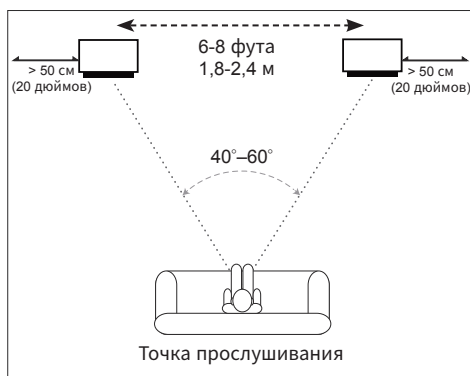

Основное однопроводное подключение

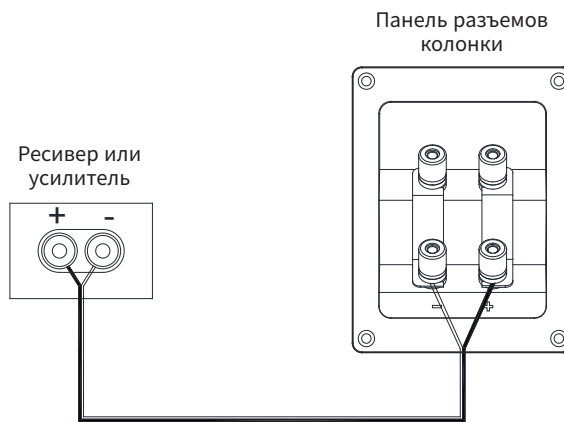

Ресивер/усилитель (показан один канал)



Производитель: Harman International Industries, Incorporated
Адрес: 8500 Balboa Blvd, Northridge, CA 91329, UNITED STATES (США)
Представительство в РФ и импортёр: Harman International Industries, Incorporated EMEA Liaison Office, Herikerbergweg 9, 1101 CN Amsterdam, The Netherlands
Hannan International Industries, Limited, Ground Floor, Westside 2, London Road, Apsley, Hemel Hempstead, Hertfordshire, HP3 9TD, United Kingdom

КРАТКОЕ РУКОВОДСТВО

Раздельное соединение

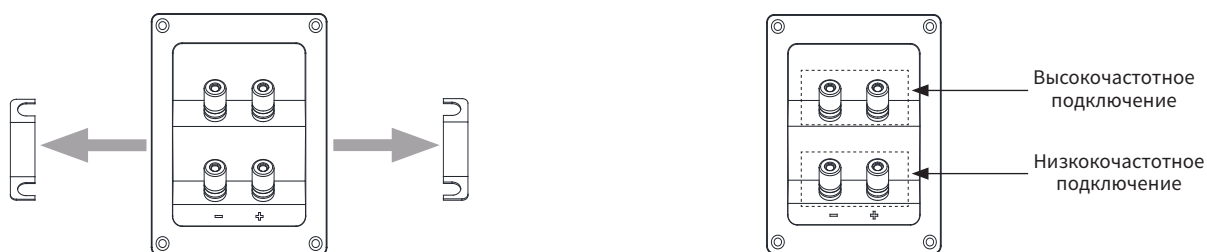

Снять перемычки с зажимов

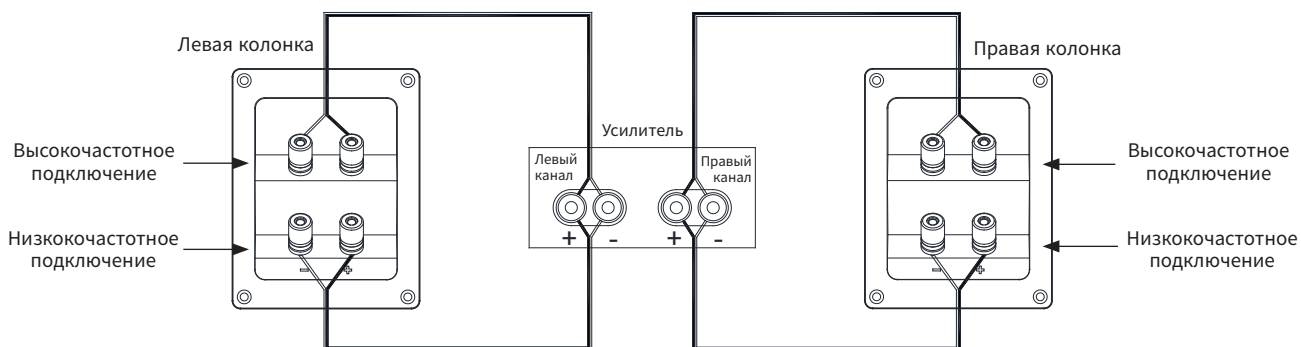

Примечание. Для получения более подробной информации о различных вариантах выполнения проводных соединений и подключений колонок свяжитесь с местным дилером JBL.

Органы управления/регулировки

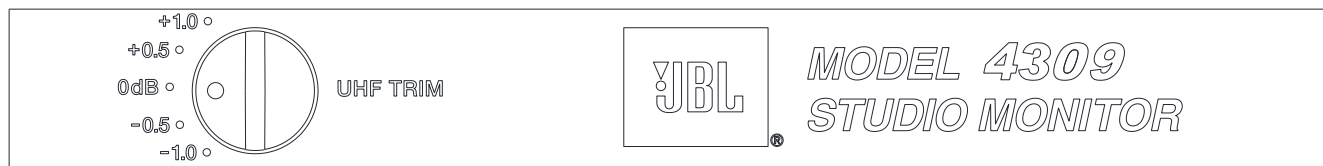

Примечание. Как и у большинства колонок, в системе 4309 имеются динамики, требующие несколько недель на «прогрев» и на то, чтобы выйти на оптимальные характеристики. В этот период времени баланс между низкочастотным динамиком и уровнем подстройки УВЧ может изменяться, поэтому рекомендуется соответствующим образом изменять настройки регуляторов УВЧ.

ENGLISH

IMPORTANT SAFETY INSTRUCTIONS

1. Read these instructions.
2. Keep these instructions.
3. Heed all warnings.
4. Follow all instructions.
5. Clean only with a dry cloth.
6. Do not block any ventilation openings. Install this apparatus in accordance with the manufacturer's instructions.
7. Do not install this apparatus near any heat sources such as radiators, heat registers, stoves or other apparatus (including amplifiers) that produce heat.
8. Use only attachments/accessories specified by the manufacturer.
9. Use only with the cart, stand, tripod, bracket or table specified by the manufacturer or sold with the apparatus. When a cart is used, use caution when moving the cart/apparatus combination to avoid injury from tip-over.
10. Refer all servicing to qualified service personnel. Servicing is required when the apparatus has been damaged in any way, such as when the power-supply cord or plug is damaged, liquid has been spilled or objects have fallen into the apparatus, or the apparatus has been exposed to rain or moisture, does not operate normally or has been dropped.



Correct disposal of this product (Waste Electrical & Electronic Equipment)

This symbol means the product must not be discarded as household waste, and should be delivered to an appropriate collection facility for recycling. Proper disposal and recycling helps protect natural resources, human health and the environment. For more information on disposal and recycling of this product, contact your local municipality, disposal service, or the shop where you bought this product.



RoHS

This product is RoHS compliant.
This product is in compliance with Directive 2011/65/EU, and its amendments, on the restriction of the use of certain hazardous substances in electrical and electronic equipment.

REACH

REACH (Regulation No 1907/2006) addresses the production and use of chemical substances and their potential impacts on human health and the environment. Article 33(1) of REACH Regulation requires suppliers to inform the recipients if an article contains more than 0.1 % (per weight per article) of any substance(s) on the Substances of Very High Concern (SVHC) Candidate List ('REACH candidate list'). This product contains the substance "lead" (CAS-No. 7439-92-1) in a concentration of more than 0.1% per weight.

At the time of release of this product, except for the lead substance, no other substances of REACH candidate list are contained in a concentration of more than 0.1% per weight in this product.

Note: On June 27, 2018, lead was added to the REACH candidate list. The inclusion of lead in the REACH candidate list does not mean that lead-containing materials pose an immediate risk or results in a restriction of permissibility of its use.

PORTUGUÊS (BRASIL)

IMPORTANTE: INSTRUÇÕES DE SEGURANÇA

1. Leia as instruções.
2. Guarde os manuais em um lugar seguro.
3. Observe todas as advertências.
4. Siga todas as instruções.
5. Limpe o equipamento apenas com pano seco.
6. Não bloqueie nenhuma abertura de ventilação. Instale o produto de acordo com as instruções do fabricante.
7. Nunca instale o produto próximo a fontes de calor como radiadores, aquecedores, fornos ou outros equipamentos que produzam calor, incluindo amplificadores.
8. Use apenas equipamentos e acessórios aprovados pelo fabricante.
9. Use apenas carrinhos, suportes, tripés, estantes ou mesas indicadas pelo fabricante ou vendidas junto com o produto. Se usar um carrinho, tome cuidado ao movê-lo para que a caixa não caia e cause lesões em pessoas ao redor.
10. Toda manutenção deve ser feita por uma assistência técnica qualificada. Procure a assistência técnica se o equipamento sofrer qualquer tipo de dano, tais como danos ao cabo de energia ou à tomada, derramamento de líquidos ou queda de objetos em seu interior, exposição a chuva ou umidade, funcionamento anormal ou quedas.



Modo de descartar o produto (procedimentos para resíduos eletroeletrônicos)

Este símbolo significa que o produto não pode ser descartado no lixo comum e deve ser entregue a um centro de reciclagem capaz de processá-lo. O descarte e a reciclagem ajudam a proteger os recursos naturais, a saúde humana e o meio ambiente. Para saber mais sobre como descartar e reciclar o produto, procure as autoridades locais, o serviço de coleta de lixo ou a loja onde o produto foi adquirido.



RoHS

Este produto atende às normas RoHS.

Este produto está de acordo com a Diretiva 2011/65/UE e as respectivas emendas, que determinam restrições ao uso de determinadas substâncias perigosas em equipamentos eletroeletrônicos.

REACH

O Regulamento REACH (nº. 1907/2006) dispõe sobre a produção e o uso de substâncias químicas e seus possíveis impactos sobre a saúde humana e o meio ambiente. O Artigo 33(1) do Regulamento REACH requer que os fornecedores informem a presença de excipientes cujo teor for superior a 0,1 % (por peso por artigo) de quaisquer substâncias constantes da Lista de Substâncias Candidatas que Suscitam Elevada Preocupação (SVHC, "Substances of Very High Concern") ("lista de candidatos REACH"). Este produto contém a substância "chumbo" (nº CAS 7439-92-1) em concentração superior a 0,1% por peso.

No momento em que foi liberado, este produto não continha, além do chumbo, nenhuma outra substância constante da lista de candidatos REACH em concentração superior a 0,1% por peso.

Observação: O chumbo foi adicionado à lista de candidatos do Regulamento REACH em 27 de junho de 2018. A inclusão do chumbo na lista de candidatos REACH não significa que os materiais que contêm chumbo ofereçam risco imediato nem implica em restrição das utilizações permitidas dos referidos materiais.

IMPORTANT SAFETY INSTRUCTIONS

1. Ознакомьтесь с этими инструкциями.
2. Сохраните эти инструкции.
3. Обращайте внимание на все предупреждения.
4. Соблюдайте все инструкции.
5. Протирайте только сухой тканью.
6. Не закрывайте вентиляционные отверстия. Устанавливайте аппаратуру в соответствии с инструкциями производителя.
7. Не устанавливайте аппаратуру поблизости от источников высокой температуры, таких как нагреватели, отопительные приборы, печи и другое оборудование (в том числе усилители), создающее тепло.
8. Используйте только комплектующие/аксессуары, указанные производителем.
9. Используйте исключительно тележку, стойку, треногу, кронштейн или стол, указанные производителем или входящие в комплект продажи аппаратуры. При использовании тележки проявляйте осторожность при перемещении аппаратуры на тележке, чтобы избежать травм в результате ее перекидывания.
10. Привлекайте для технического обслуживания исключительно квалифицированных специалистов. Обслуживание требуется в случае любого повреждения прибора, например повреждения шнура или вилки питания, проникновения жидкости или падения предметов внутрь прибора, попадания дождя или влаги на прибор, неправильной работы или падения прибора.



RoHS

Продукт соответствует директиве RoHS.

Данный продукт соответствует директиве EMC 2011/65/EC и ее поправкам по ограничению использования определенных вредных веществ в электрическом и электронном оборудовании, а также ТР ЕАЭС 037/2016 Техническому регламенту Евразийского экономического союза «Об ограничении применения опасных веществ в изделиях электротехники и радиоэлектроники».

REACH

REACH (регламент № 1907/2006) и ТР ЕАЭС 037/2016 Технический регламент Евразийского экономического союза «Об ограничении применения опасных веществ в изделиях электротехники и радиоэлектроники» регулирует производство и применение химических веществ и их потенциальное воздействие на здоровье человека и окружающую среду. Статья 33(1) регламента REACH требует от поставщиков уведомлять получателей в случае, если артикул содержит более 0,1 % (от веса артикула) какого-либо вещества или веществ, входящих в «Перечень потенциально опасных веществ» (SVHC) («Перечень веществ-кандидатов REACH»). Настоящий продукт содержит вещество «свинец» (CAS № 7439-92-1) в концентрации более 0,1 % весовой доли.

На момент выпуска продукта, кроме вещества «свинец», в нем не содержалось других веществ из списка веществ-кандидатов REACH в концентрации, превышающей 0,1 % весовой доли.

Примечание. 27 июня 2018 г. свинец был добавлен в список веществ-кандидатов REACH. Включение свинца в список веществ-кандидатов REACH не означает, что материалы, содержащие свинец, представляют непосредственную опасность, а также не влечет за собой ограничений на применение свинца.

Правильная утилизация продукта (Утилизация электрического и электронного оборудования)

Этот значок означает, что продукт нельзя выбрасывать с обычными бытовыми отходами; его следует доставить в соответствующий пункт сбора отходов для переработки. Правильная утилизация и переработка мусора помогают сохранить природные ресурсы, защитить здоровье людей и окружающую среду. Чтобы получить дополнительную информацию по утилизации и переработке продукта, обратитесь в местную администрацию, службу сбора отходов или в магазин, где вы приобрели этот продукт.

Торговая марка:	JBL
Назначение товара:	Пассивная акустическая система
Изготовитель:	Харман Интернешнл Индастриз Инкорпорейтед, США, 06901 Коннектикут, г.Стэмфорд, Атлантик Стрит 400, офис 1500
Страна происхождения:	Китай
Импортер в Россию:	ООО «ХАРМАН РУС СиАйЭс», Россия, 127018, г.Москва, ул. Двинцев, д.12, к 1
Гарантийный период:	1 год
Информация о сервисных центрах:	www.harman.com/ru тел. +7-800-700-0467
Срок службы:	5 года
Товар сертифицирован	
Дата производства:	Дата изготовления устройства определяется по двум буквенным обозначениям из второй группы символов серийного номера изделия, следующих после разделительного знака «-». Кодировка соответствует порядку букв латинского алфавита, начиная с января 2010 года: 000000-MY0000000, где «М» - месяц производства (А - январь, В - февраль, С - март и т.д.) и «У» - год производства (А - 2010, В - 2011, С - 2012 и т.д.).

Используйте устройство только по прямому назначению в соответствии с предоставленной инструкцией. Не пытайтесь самостоятельно вскрывать корпус товара и осуществлять ремонт. В случае обнаружения недостатков или дефектов, обращайтесь за гарантийным обслуживанием в соответствии с информацией из гарантийного талона. Особые условия хранения, реализации и (или) транспортировки не предусмотрены. Избегайте воздействия экстремальных температур, длительного воздействия влаги, сильных магнитных полей. Устройство предназначено для работы в жилых зонах. Срок годности не ограничен при соблюдении условий хранения. Пожалуйста, не утилизируйте устройства с литий-ионными аккумуляторами вместе с бытовыми отходами.

产品中有毒物质的名称及含量

部件名称	目标部件	有害物质或元素					
		铅 (Pb)	汞 (Hg)	镉 (Cd)	六价铬 (Cr(VI))	多溴联苯 (PBB)	多溴二苯醚 (PBDE)
箱体	外壳, 面板, 背板等	○	○	○	○	○	○
零部件	喇叭, 电容, 连接器	X	○	○	○	○	○
附件	连接线, 说明书, 包装等	○	○	○	○	○	○

本表格依据 SJ/T 11364 的规定编制

○: 表示该有害物质在该部件所有均质材料中的含量均在 GB/T 26572 规定的限量要求以下。

X: 表示该有害物质至少在该部件的某一均质材料中的含量超出 GB/T 26572 规定的限量要求。



在中华人民共和国境内销售的电子电气产品上将印有“环保使用期”(EPUP)符号。圆圈中的数字代表产品的正常环保使用年限。