

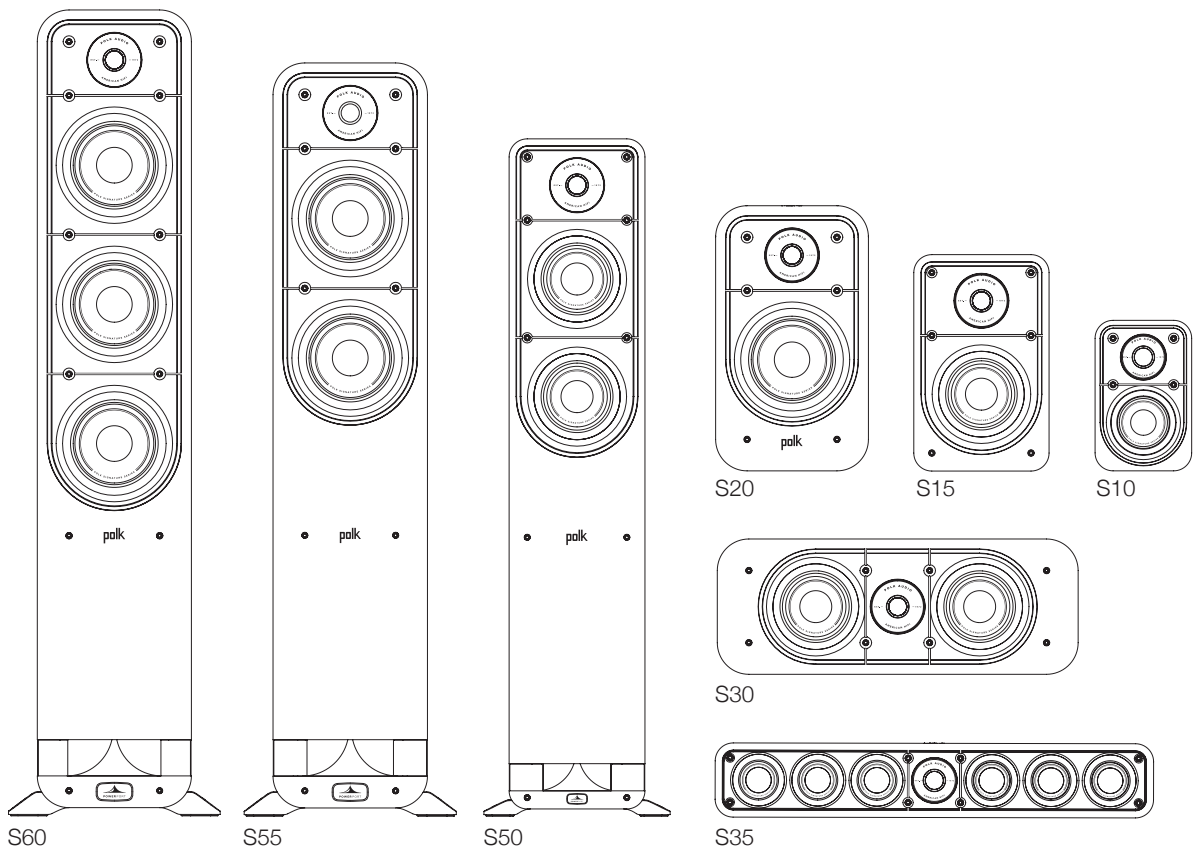

EXPECT GREAT SOUND



## Signature Series Owner's Manual

S60, S55, S50, S35, S30, S20, S15, S10



## Contents

Safety Instructions .....	3
What's In The Box .....	4
How to Connect Your System.....	4
Signature Series Speaker Positioning .....	5
Specifications .....	7
S10 Wall Mount Template .....	43

## Expect Great Sound

Thank you for choosing the Polk Signature Series of loudspeakers. This new line is bold, stylish and quality-built for performance. The high efficiency Signature Series features Polk patented Dynamic Balance® tuned drivers and tweeters for clearer highs and more realistic mid-range. Power Port® technology creates bigger, more musical, deep bass impact. The Polk Signature Series is equipped with an expanded array of high performance state-of-the-art audio technologies that elevate home theater and music with incredible detail. And with their American modern styling, each speaker features gorgeous curves and aggressive accents that fits any décor. Pure and simple, the Polk Signature Series are American HiFi engineered and designed with your entertainment in mind

Having built our reputation as “The Speaker Specialists” for more than 40 years, we take pride in our superior sound and build quality, which features many patented and award-winning audio innovations. For the people of Polk, building audio products is not just a job—it’s a passion. And if you’re going to remember one thing, remember this: We live by the truest principle of what audio should deliver—great sound at an affordable price for everyone!

## Technical Assistance or Service

If anything is missing or damaged, or if your speaker fails to operate, notify Polk Audio Customer Service immediately at 800-377-7655. If, after following the hookup directions, you experience difficulty, please double-check all wire connections. Should you isolate the problem to the speaker, contact the authorized Polk Audio dealer where you made your purchase, or contact Polk Audio Customer Service 800-377-7655 (M-F, 9 a.m. -5:30 p.m. EST, US & Canada only) or via email polkcs@polkaudio.com. Outside the US & Canada, call +1 410-358-3600.

## WARNING: Listen Carefully

Polk Audio loudspeakers and subwoofers are capable of playing at extremely high volume levels, which could cause serious or permanent hearing damage. Polk Audio, Inc. accepts no liability for hearing loss, bodily injury or property damage resulting from the misuse of its products. Keep these guidelines in mind and always use your own good judgment when controlling volume:

- Limit prolonged exposure to volumes that exceed 85 decibels (dB). For more about safe volume levels, go to the Occupational Health and Safety Administration (OSHA) guidelines at <http://www.osha.gov/>.

## Product Disposal

Certain international, national and/or local laws and/or regulations may apply regarding the disposal of this product. For more information, please contact the retailer where you purchased this product or the Polk Importer/Distributor in your country. More information is also available at [www.polkaudio.com](http://www.polkaudio.com) or by contacting Polk Audio at 1 Viper Way, Vista, California, 92081, USA. Phone: 1-800-377-7655.

This symbol on our electrical products or their packaging indicates that it is forbidden in Europe to discard the product in question as domestic waste. In order to ensure that you dispose of the products correctly, please dispose of the products according to local laws and regulations on the disposal of electrical and electronic equipment. In doing so you are contributing to the retention of natural resources and to the promotion of environmental protection by the treatment and disposal of electronic waste.



## Safety Instructions

This product was designed and manufactured to meet strict quality and safety standards. Please note the following installation and operation precautions:

- 1. Read Instructions.** All the safety and operating instructions should be read before the system is operated.
- 2. Retain Instructions.** The safety and operating instructions should be retained for future reference.
- 3. Heed Warnings.** All warnings on the products and in the operating instructions should be adhered to.
- 4. Follow Instructions.** All operating and use instructions should be followed.
- 5. Damage Requiring Service.** Unplug this product from the amplifier or receiver and refer servicing to qualified service personnel under the following conditions:
  - a. If liquid has been spilled, or objects have fallen into the product.
  - b. If the product has been exposed to rain or water.
  - c. If the product does not operate normally by following the operating instructions. Adjust only those controls that are covered by the operating instructions, as an improper adjustment of other controls may result in damage and will often require extensive work by a qualified technician to restore the product to its normal operation.
  - d. If the product has been dropped or the cabinet has been damaged.
  - e. When the product exhibits a distinct change in performance this indicates a need for service.
- 6. Carts and Stands.** The products should be used only with a cart or stand that is recommended by the manufacturer. An appliance and cart combination should be moved with care. Quick stops, excessive force, and uneven surfaces may cause the appliance and cart combination to overturn. Use caution when moving the cart/apparatus combination to avoid injury from tip-over.
- 7. Correct Use.** This product is not intended for use outdoors.
- 8. Register Your Product.** Registering your product is the best way to ensure we can contact you regarding safety notices.

## Safe Limits of Operation

Polk Audio specifies the recommended amplification range for each of its passive (non-amplified) loudspeakers. Typically that specification will be expressed as a range of power such as 20-200 Watts (per channel). It is important to understand what those numbers mean when choosing a receiver or amplifier for your Polk loudspeakers. The lower number indicates the lowest continuous rated power that will yield acceptable performance in a typical listening environment. The higher number indicates the highest per channel power that should be used with your Polk speakers. That number should not be confused with a "Power Handling" specification, and it does not imply that the speaker will safely handle that full amount of power on a long-term basis. We specify a wide range of power ratings because not all electronics manufacturers use the same method for rating power. In fact, high quality lower-rated amplifiers sound better and play louder than low quality units with higher power rating.

Similarly, we recommend using amplifiers and receivers with rated power above the Power Handling limits of our speakers because having extra power available for short term peaks is conducive to better sound quality, maximum dynamic range and effortless high volume output. But we strongly urge you not to use the full power of your amplifier or receiver for daily listening.

Loudspeakers can be damaged when an amplifier, regardless of its wattage, is made to play at higher listening levels than its power can clearly produce. Operation at this level can result in very high levels of audible distortion originating in the amplifier, which can add a harsh, gritty sound to your listening material. Simply put, avoid excessive amplifier volume. If you hear distortion—turn the volume down or risk damaging your speakers. You can damage just about any speaker, regardless of power rating, if you drive an amplifier to or beyond the point of distortion. And always make sure the amplifier is turned off when you're connecting or disconnecting cables.



### What's In the Box

Each box contains:

1. Loudspeaker(s)
2. Owner's manual
3. Registration card
4. Adhesive-backed rubber pads (*eight for bookshelf speakers or four for center channel speakers*)
5. Wall mount template (*for S35, S15 and S10 only*)  
(*Speaker cable not included*)

### How to Connect Your System

To get the best sound quality, it's important to wire your speakers correctly.

#### Wire Preparation

Follow the hookup directions included with your receiver/ amplifier. Strip 1/2" (12.7mm) of insulation from each of the two conductors of the wire to expose the bare metal and twist each of the individual conductors into single unfrayed strands. Note that one of the terminals on the rear of each speaker is red (+) and the other is black (-). Make certain that you connect the wire from the positive (+) terminal of your amplifier or receiver to the red (+) terminal on your speaker and the wire from the negative (-) terminal of your amplifier or receiver to the black (-) terminal on your speaker. Most wire has some indicator (such as color-coding, ribbing or writing) on one of the two conductors to help you maintain consistency.

These recommendations are for all connections from the amplifier/receiver to each speaker:

Runs	Gauge
Lengths up to 25'	16 or better
Lengths greater than 25' but less than 50'	14
Lengths greater than 50' but less than 75'	12
Lengths greater than 75'	10

#### Binding Posts

To connect wire to the binding post, unscrew the binding post cap and insert the bare wire into the hole near the base of the binding post. Do not insert the insulated part of the wire into the hole as this will not give you a good connection. Tighten the binding post cap until it seats firmly with the wire, but do not over tighten.

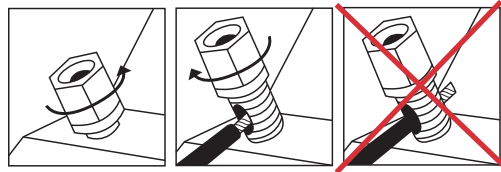

#### Connectors

You have several options when choosing connectors for your speaker wires, and it's really a matter of personal preference. Three of the more commonly used are banana plugs, spade lugs and bare wire. If you know where you want to locate your speakers and plan to set up your system and leave them there, then bare wire will work fine. Just make sure there are not stray strands of wire that could come into contact. If you like to experiment with different speaker locations, spade lugs or banana plugs offer more convenient options when it comes to disconnecting and reconnecting wires.

#### Banana Plugs (US only)

Signature Series binding posts have openings in the ends of their caps to accept individual and dual banana plugs. To use banana plugs, carefully pry out the binding post plugs to expose banana plug holes. The binding posts can accept dual banana plugs.

#### Basic Tower, Center, Bookshelf and Satellite Surround Speaker Hookup

(S60, S55, S50, S35, S30, S20, S15, S10)

Make sure that the red (+) and black (-) connectors on your amplifier or receiver connect to the red (+) and black (-) connectors on your speakers. If your speakers sound "thin," with little bass and little or no center image, odds are that one of the speaker wires is connected backwards. Double check all connections.

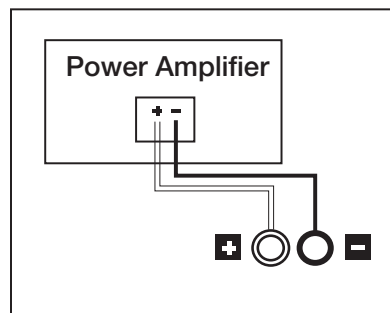

## Bi-Wiring (S60, S55 and S50 Towers)

Bi-wiring can provide noticeable improvements in the overall transparency of your loudspeakers. After removing the jumpers, run separate speaker wires to the low and high frequency drivers from a single amplifier (the upper set of binding posts are for the high frequency drivers, the lower set of binding posts are for the low frequency drivers). Connect one set of speaker wires to the upper terminals on each speaker and one set of wires to the lower terminals. Connect the other ends of both wire sets to the same amplifier outputs. See Amplifier/AVR's user manual for configuration instructions.

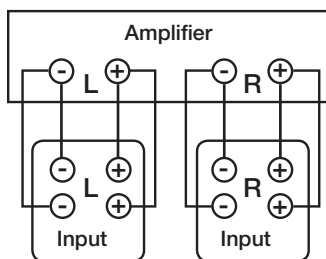

## Bi-Amping (S60, S55, S50 Towers)

Bi-amping allows you to use separate amplifiers for the high and low frequency sections of your loudspeaker for greater dynamic range and lower distortion. We recommend that your separate amplifiers have identical gain to preserve the speaker's voicing balance. After removing the jumpers, connect the speaker wires from the high frequency amplifier outputs to the upper set of terminal posts on each speaker. Follow the same procedure for connecting the low frequency amplifier outputs to the lower set of terminals. Remember to maintain correct wiring polarity (+ to +, - to -) in all connections. See Amplifier/AVR's user manual for configuration instructions.

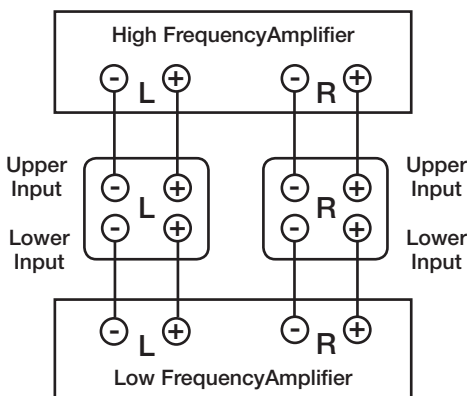

## Placement Recommendations for the S35 and S30 Center Channel Speaker

The most popular placement for your S35 or S30 center channel speaker is on a shelf below your flat screen TV (if you have an older box TV, a popular option is to place your center channel speaker on top of it, anchoring the dialogue and effects to the screen).

*Note: For older TV's, the S35 and S30 are NOT magnetically shielded.*

Also compatible as a left, center or right speaker (L/C/R), the S35 center channel speaker includes built in keyhole slots for easy wall-mounting (see instructions on wall mount template for more information).

## Processor Mode

*Note: Set these speakers (S35, S30, S20, S15, S10) to "small" in your receiver's Bass Management Settings. Set to "large" for tower speakers (S60, S55, S50).*

The "bass management" or "speaker configuration" menus of most surround receivers offer the choice of "normal" or "wide" modes for smaller speaker operation. In discrete channel digital processors, these modes are referred to as "small" and "large." Normal (small) mode filters bass frequencies from center channel, bookshelf and satellite surround speakers, and sends them instead to the front left and right main speakers or to the subwoofer output (LFE) jack. Wide (large) mode sends an unfiltered, full-range signal to these speakers. Use the Small (normal) mode for optimum center and surround channel performance and reliability.

## Signature Series Speaker Positioning

To maximize the sound quality of your speaker system — whether you've purchased tower speakers, a center channel speaker, bookshelf speakers, or satellite surround speakers — correct placement is everything. Take a look at the following examples and give them a try based on the Signature Series speakers you've purchased.

*Note: Your Signature Series speakers are compatible with 2.0, 2.1, 3.1, 5.1, 7.1 and 9.1 setups (optional subwoofer shown in graphics).*



### Listening in 2.1 System

Get the most realistic stereo image by placing speakers as far apart as the listeners are sitting from them. If room conditions require that you place the speakers farther apart, you may choose to angle the speakers toward the middle to support a more solid center image.

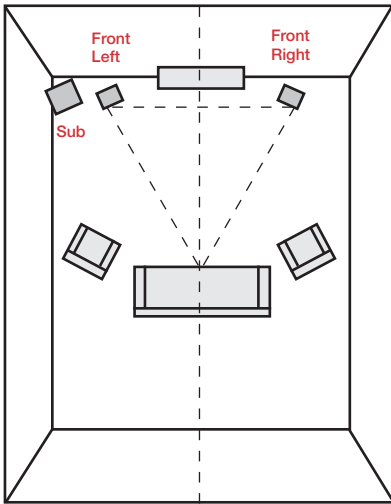

### Listening in 5.1 Surround

You can use the Signature Series speakers as rear surround speakers in a Polk Audio home theater surround system. Ideal rear channel surround speaker placement is on a side wall, slightly behind and above the listening position.

*Note: If you cannot place rear surrounds on the side walls, position them on the rear wall above the listening position.*

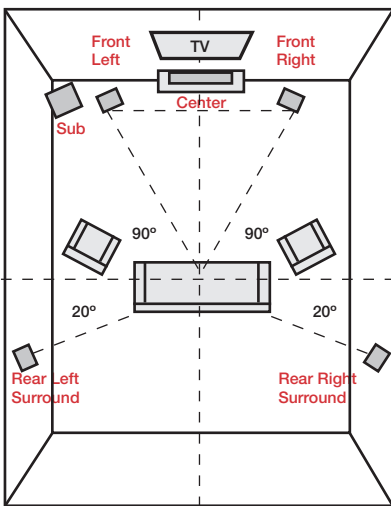

### Listening in 7.1 Surround

Enjoy added depth to your surround sound experience with four rear surround speakers instead of two.

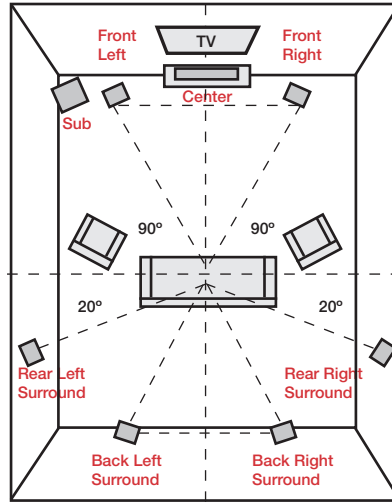

### Wall Mountable Speakers (S35, S15, S10)

These speakers feature built-in keyhole slots and a threaded screw insert (S10 only) for easy wall mounting. Use included wall mount template to safely wall mount these speakers.

### Adding Adhesive-Backed Rubber Feet

(S30, S35, S20, S15, S10)

To keep your Signature Series speakers firmly in place and prevent damage to floors or furniture, it's a smart idea to attach the included adhesive-backed rubber feet to the bottom of your speaker.

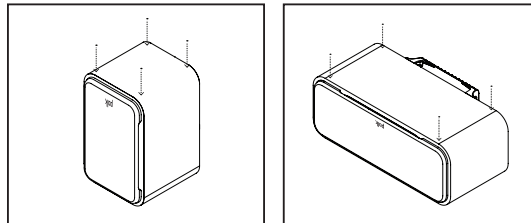

Peel and stick in corners of speaker enclosure

### Cleaning Your Polk Speakers

You bought Polk quality for a reason. Keep your speakers looking good for years to come with these simple tips.

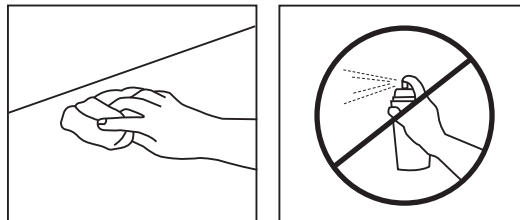

Clean cabinet with a damp cloth. Do not use furniture polish on veneer.

Signature Series Specifications			
	S60	S55	S50
	Full Range Passive floorstanding Loudspeaker	Full Range Passive floorstanding Loudspeaker	Full Range Passive floorstanding Loudspeaker
<b>Transducers</b>			
Tweeter	1 — 1in Terylene High-Res Dome Tweeter	1 — 1in Terylene High-Res Dome Tweeter	1 — 1in Terylene High-Res Dome Tweeter
Mid-bass	3—6.5in Dynamic Balance Mica Reinforced Polypropylene Drivers	2—6.5in Dynamic Balance Mica Reinforced Polypropylene Drivers	2—5.25in Dynamic Balance Mica Reinforced Polypropylene Drivers
Crossover Frequency	2.5 kHz	2.5 kHz	2.5 kHz
<b>General</b>			
Recommended Amplification (wpc)	20–300	20–200	20–150
Impedance	Compatible with 8 ohm outputs	Compatible with 8 ohm outputs	Compatible with 8 ohm outputs
Overall Frequency Response	26Hz–40 kHz	32Hz–40 kHz	33Hz–40 kHz
Sensitivity	90dB	90dB	89dB
Electrical Inputs	Dual gold-plated 5-way binding posts	Dual gold-plated 5-way binding posts	Dual gold-plated 5-way binding posts
<b>Weights and Dimensions</b>			
Height (inches)	44.5	41.5	37.4
Width (inches)	8.5	8.5	7.5
Depth (inches)	15.7	12.5	10.9
Width including feet (inches)	11.7	11.7	10.3
Weight	52 lbs.	44 lbs.	32 lbs.



## Signature Series Specifications

	<b>S35</b>	<b>S30</b>	<b>S20</b>	<b>S15</b>	<b>S10</b>
	Left/Center/Right (L/C/R) Loudspeaker	Dedicated Center Center Loudspeaker	Full Range Passive Bookshelf Loudspeaker	Full Range Passive Bookshelf Loudspeaker	Uni-Pole Surround Loudspeaker
<b>Transducers</b>					
Tweeter	1 – 1in Terylene High-Res Dome Tweeter	1 – 1in Terylene High-Res Dome Tweeter	1 – 1in Terylene High-Res Dome Tweeter	1 – 1in Terylene High-Res Dome Tweeter	1 – 1in Terylene High-Res Dome Tweeter
Mid-bass	6–3in Dynamic Balance Mica Reinforced Polypropylene Drivers	2–5.25in Dynamic Balance Mica Reinforced Polypropylene Drivers	1–6.5in Dynamic Balance Mica Reinforced Polypropylene Driver	1–5.25in Dynamic Balance Mica Reinforced Polypropylene Driver	1–4in Dynamic Balance Mica Reinforced Polypropylene Driver
Crossover Frequency	2.5 kHz	2.5 kHz	2.5 kHz	2.5 kHz	2.5 kHz
Wall Mounting Option – Key Hole slot	Yes	No	No	Yes	Yes
Wall Mounting Option – 1/4" -20 Threaded Insert	No	No	No	No	Yes
<b>General</b>					
Recommended Amplification (wpc)	20–150	20–125	20–125	20–100	20–100
Impedance	Compatible with 8 ohm outputs	Compatible with 8 ohm outputs	Compatible with 8 ohm outputs	Compatible with 8 ohm outputs	Compatible with 8 ohm outputs
Overall Frequency Response	53Hz–40 kHz	42Hz–40 kHz	39Hz–40 kHz	50Hz–40 kHz	67Hz–40 kHz
Sensitivity	88dB	89dB	88dB	88dB	87dB
Electrical Inputs	Single gold-plated 5-way binding posts	Single gold-plated 5-way binding posts	Single gold-plated 5-way binding posts	Single gold-plated 5-way binding posts	Single gold-plated 5-way binding posts
<b>Weights and Dimensions</b>					
Height (inches)	4.1	7.5	14.8	12	8.4
Width (inches)	24.4	20	8.5	7.5	5.4
Depth (inches)	6.1	10.6	13.8	10.2	6.1
Weight	14 lbs.	19 lbs.	17 lbs.	13 lbs.	6 lbs.



## Limited 5-Year Warranty

Polk Audio, Inc., warrants to the original retail purchaser only. This warranty will terminate automatically prior to its stated expiration if the original retail purchaser sells or transfers the product to any other party.

Polk Audio, Inc., warrants, to the original retail purchaser only, that the LOUDSPEAKER(S), PASSIVE CROSSOVER COMPONENT(S) and ENCLOSURE on this Polk Loudspeaker Product will be free from defects in material and workmanship for a period of **five (5) years from the date of original retail purchase from a Polk Audio Authorized Dealer.**

To allow Polk to offer the best possible warranty service, please register your new product online at: [www.polkaudio.com/](http://www.polkaudio.com/) registration or call Polk customer service: Monday - Friday (9am -5:30pm ET) 800-377-7655 in the USA and Canada (outside the USA: 410-358-3600) within ten (10) days of the date of original purchase. Be sure to keep your original purchase receipt.

Defective Products must be shipped, together with proof of purchase, prepaid insured to the Polk Authorized Dealer from whom you purchased the Product, or to the Factory at 1 Viper Way, Vista, California 92081. Products must be shipped in the original shipping container or its equivalent; in any case the risk of loss or damage in transit is to be borne by you. If upon examination at the Factory or Polk Authorized Dealer it is determined that the unit was defective in materials or workmanship at any time during this Warranty period, Polk or the Polk Authorized Dealer will, at its option, repair or replace this Product at no additional charge, except as set forth below. All replaced parts and Products become the property of Polk. Products replaced or repaired under this warranty will be returned to you, within a reasonable time, freight prepaid.

This warranty does not include service or parts to repair damage caused by accident, disaster, misuse, abuse, negligence, inadequate packing or shipping procedures, commercial use, voltage inputs in excess of the rated maximum of the unit, cosmetic appearance of cabinetry not directly attributable to defect in materials or workmanship, or service, repair, or modification of the Product which has not been authorized or approved by Polk. **This warranty shall terminate if purchased from an unauthorized dealer or if any of the Serial number on the Product has been removed, tampered with or defaced.**

This warranty is in lieu of all other expressed Warranties. If this Product is defective in materials or workmanship as warranted above, your sole remedy shall be repair or replacement as provided above. In no event will Polk Audio, Inc. be liable to you for any incidental or consequential damages arising out of the use or inability to use the Product, even if Polk Audio, Inc. or a Polk Authorized Dealer has been advised of the possibility of such damages, or for any claim by any other party. Some states do not allow the exclusion or limitation of consequential damages, so the above limitation and exclusion may not apply to you.

All implied warranties on this Product are limited to the duration of this expressed Warranty. Some states do not allow limitation on how long an implied Warranty lasts, so the above limitations may not apply to you. This Warranty gives you specific legal rights, and you also may have other rights which vary from state to state.

This Warranty applies only to Products purchased in Canada, the United States of America, its possessions, and U.S. and NATO armed forces exchanges and audio clubs. The Warranty terms and conditions applicable to Products purchased in other countries are available from the Polk Authorized Distributors in such countries.

Polk Audio is a DEI Holdings, Inc. Company. Polk Audio, Polk, Power Port and Dynamic Balance are registered trademarks of Polk Audio, LLC. All other trademarks are the property of their respective owners.

Designed and Engineered in U.S.A. Made in China.

## Sommaire

Instructions de sécurité .....	11
Contenu de la boîte .....	12
Comment connecter votre système .....	12
Positionnement des enceintes des modèles Signature .....	13
Spécifications .....	15
Modèle trou de serrure S10 .....	43

## Attendez-vous à un son de grande qualité

Merci d'avoir choisi les modèles de haut-parleurs Polk Signature. Cette nouvelle gamme est audacieuse, élégante et de grande qualité pour une meilleure performance. Les modèles haute efficacité Signature sont dotés des moteurs de haut-parleur et haut-parleurs d'aigus réglés et brevetés Dynamic Balance® pour des aigus plus clairs et des gammes moyennes plus réalistes. La technologie Power Port® crée des basses puissantes, à la fois plus amples et plus musicales. Les modèles Polk Signature sont équipés de plusieurs technologies ultramodernes et haute performance qui donnent à votre cinéma à domicile et votre musique une netteté incroyable. Avec leur style américain moderne, les haut-parleurs sont dotés de courbes généreuses et d'accents agressifs adaptés à chaque décor. Purs et simples, les modèles Polk Signature sont conçus selon les normes américaines haute fidélité pour vous offrir un meilleur divertissement.

Ayant bâti notre réputation de « spécialistes des haut-parleurs » depuis plus de 40 ans, nous sommes fiers de notre son supérieur et de la qualité de nos produits dotés de nombreuses innovations brevetées et primées dans le domaine audiophonique. Pour les personnes qui travaillent chez Polk, construire des produits audio n'est pas simplement un travail, mais une passion. Et s'il faut se rappeler quelque chose, rappelez-vous ceci : ce qui nous guide, c'est le principe le plus concret de ce que le matériel audio devrait produire : un excellent son à un prix abordable pour tout le monde!

## Assistance technique ou entretien

Si un composant est manquant ou endommagé, ou si le haut-parleur ne fonctionne pas, informez immédiatement le service à la clientèle de Polk Audio au 800 377-7655. Si vous rencontrez des difficultés après avoir suivi les instructions sur les branchements, vérifiez tous les raccordements filaires. Si vous déterminez que le problème provient du haut-parleur, communiquez avec le revendeur auprès duquel vous avez effectué votre achat ou avec le service à la clientèle de Polk Audio au 800 377-7655 (du lun. au ven., entre 9 h 00 - 17 h 30, HNE, É.-U. et Canada seulement) ou par courriel à l'adresse polkcs@polkaudio.com. Si vous appelez de l'extérieur des É.-U et du Canada, composez le +1 410 358-3600.

## AVERTISSEMENT : Écoutez attentivement

Les haut-parleurs et caissons d'extrêmes graves de Polk Audio sont capables de produire des niveaux de volume extrêmement élevés, ce qui peut entraîner des dommages auditifs graves ou permanents. Polk Audio, Inc., n'accepte aucune responsabilité en cas de perte auditive, de blessure corporelle ou de dommages matériels qui seraient dus à la mauvaise utilisation de ses produits. En réglant le volume, gardez ces directives à l'esprit et faites toujours preuve de discernement :

- Limiter l'exposition prolongée à des volumes supérieurs à 85 décibels (dB). Pour de plus amples renseignements sur les niveaux de volume raisonnables, consultez les directives de l'Occupational Health and Safety Administration (OSHA) sur <http://www.osha.gov/>.

## Mise au rebut du produit

Certaines lois et/ou réglementations internationales, nationales et/ou locales peuvent s'appliquer concernant la mise au rebut de ce produit. Pour de plus amples renseignements, veuillez communiquer avec le revendeur à qui vous avez acheté ce produit ou l'importateur/distributeur Polk dans votre pays. Des renseignements supplémentaires sont également disponibles sur [www.polkaudio.com](http://www.polkaudio.com) ou en communiquant avec Polk Audio au 1 Viper Way, Vista, Californie, 92081, États-Unis. Téléphone : 1 800 377-7655.

Ce symbole figurant sur nos produits électriques ou leur emballage indique qu'il est interdit en Europe de jeter le produit en question comme un déchet domestique. Afin de vous assurer de mettre au rebut correctement les produits, veuillez respecter les lois et réglementations locales relatives à la mise au rebut des équipements électriques et électroniques. Ce faisant, vous contribuez à la conservation des ressources naturelles et à la promotion de la protection de l'environnement grâce au traitement et à la mise au rebut des déchets électroniques.



## Instructions de sécurité

Ce produit a été conçu et fabriqué pour répondre à des normes strictes en matière de qualité et de sécurité. Veuillez observer les précautions d'installation et d'utilisation suivantes :

- 1. Lire les instructions.** Toutes les instructions de sécurité et d'utilisation doivent être lues avant l'utilisation du système.
- 2. Conserver les instructions.** Les instructions de sécurité et d'utilisation doivent être conservées pour être consultées ultérieurement.
- 3. Tenir compte des avertissements.** Tous les avertissements figurant sur le produit et dans les instructions d'utilisation doivent être respectés.
- 4. Suivre les instructions.** Toutes les instructions de fonctionnement et d'utilisation doivent être suivies.
- 5. Dommages nécessitant réparation.** Débranchez ce produit de de l'amplificateur ou du récepteur et confiez la réparation à un personnel qualifié conformément aux conditions suivantes :
  - A. Si du liquide a été déversé ou si des objets sont tombés dans le produit.
  - b. Si le produit a été exposé à la pluie ou à l'eau.
  - c. Si le produit ne fonctionne pas normalement quand vous suivez les instructions d'utilisation. Réglez uniquement les commandes indiquées dans les instructions d'utilisation, car un réglage inapproprié des autres commandes peut entraîner des dommages et nécessiter un travail approfondi effectué par un technicien qualifié pour restaurer le produit à son fonctionnement normal.
  - d. Si le produit est tombé ou si le boîtier a été endommagé.
  - e. Quand le produit montre un changement net de performance, cela indique qu'il nécessite une réparation.
- 6. Chariots et supports.** Les produits ne doivent être utilisés qu'avec un chariot ou un support recommandé par le fabricant. Toute combinaison d'appareil électroménager et de chariot doit être déplacée avec précaution. Les arrêts brusques, la force excessive et les surfaces inégales peuvent entraîner la chute de l'appareil électroménager et du chariot. Faites preuve de précaution en déplaçant la combinaison chariot/appareil électroménager pour éviter les blessures dues au renversement.
- 7. Utilisation correcte.** Ce produit n'est pas destiné à l'utilisation à l'extérieur.
- 8. Enregistrer votre produit.** L'enregistrement de votre produit est le meilleur moyen de vous assurer que nous pouvons communiquer avec vous concernant les avis de sécurité.

## Limites d'utilisation sécuritaires

Polk Audio indique la plage d'amplification recommandée pour chacun de ses haut-parleurs passifs (non amplifiés). Généralement, cette indication est exprimée sous forme de plage de puissance, telle que 20 à 200 watts (par canal). Il est important de comprendre ce que signifient ces chiffres lors du choix d'un récepteur ou d'un amplificateur pour vos haut-parleurs Polk. Le chiffre inférieur indique la puissance nominale continue la plus basse qui donne une performance acceptable dans un environnement d'écoute typique. Le chiffre supérieur indique la puissance par canal la plus élevée qui doit être utilisée avec les enceintes Polk. Ce chiffre ne doit pas être confondu avec avec une spécification de type « puissance admissible » et n'implique pas que le l'enceinte gèrera en toute sécurité cette puissance complète à long terme. Nous indiquons une large plage de puissances parce que tous les fabricants d'appareils électroniques n'utilisent pas la même méthode pour mesurer la puissance. En fait, les amplificateurs de bonne qualité ayant une puissance nominale inférieure produisent un son de meilleure qualité et plus fort que les unités de qualité médiocre ayant une puissance nominale plus élevée.

De même, nous recommandons l'utilisation d'amplificateurs et de récepteurs ayant une puissance nominale supérieure aux limites de la puissance admissible de nos enceintes parce que la puissance supplémentaire disponible pour les crêtes de court terme produit un son de meilleure qualité, une plage dynamique maximale et une sortie aisée de volume élevé. Mais nous vous exhortons à ne pas utiliser la puissance complète de votre amplificateur ou récepteur pour l'écoute quotidienne.

Les haut-parleurs peuvent être endommagés quand un amplificateur, quelle qu'en soit la puissance, est amené à fonctionner à des niveaux d'écoute plus élevés que ce que sa puissance peut clairement produire. L'utilisation à ce niveau peut entraîner des niveaux très élevés de distorsion sonore au niveau de l'amplificateur, ce qui peut ajouter un son rugueux et rocaillieux à ce que vous écoutez. En d'autres mots, évitez les volumes d'amplificateur excessifs. Si vous entendez une distorsion, baissez le volume pour éviter d'endommager vos enceintes. Si vous amenez un amplificateur à un niveau égal ou supérieur au point de distorsion, vous pouvez endommager n'importe quel haut-parleur, quelle que soit sa puissance nominale. Et assurez-vous que l'amplificateur est éteint lorsque vous connectez ou déconnectez les câbles.

## Contenu de la boîte

Chaque boîte contient :

1. Haut-parleur(s)
2. Guide du propriétaire
3. Carte d'enregistrement
4. Tampons en caoutchouc avec endos adhésif (*huit pour les enceintes d'étagère et quatre pour les enceintes centrales*)
5. Patron de montage mural (*pour les modèles S35, S15 et S10 seulement*)  
(Câble d'enceinte non inclus)

## Comment connecter votre système

Pour avoir la meilleure qualité de son, il est important de brancher vos enceintes correctement.

### Préparation du branchement

Suivez les instructions de branchement incluses avec votre récepteur/amplificateur. Retirez 12,7 mm d'isolation de chacun des deux conducteurs de fil pour exposer le métal nu et torsadez chaque conducteur en un fil non effiloché. Veuillez noter que l'une des bornes à l'arrière de chaque enceinte est rouge (+) et que l'autre est noire (-). Assurez-vous de connecter le fil depuis la borne positive (+) de votre amplificateur ou récepteur à la borne rouge (+) située sur votre enceinte, et le fil depuis la borne négative (-) de votre amplificateur ou récepteur à la borne noire (-) de votre enceinte. La plupart des fils comportent un indicateur (comme un code couleur, une nervure ou une écriture) sur l'un des deux conducteurs pour vous aider à assurer la cohérence.

Ces recommandations sont valables pour tous les raccordements de l'amplificateur/récepteur à chaque enceinte :

Distances	Calibre
Longueurs jusqu'à 7,6 m	16 ou plus
Longueurs de plus de 7,6 m mais de moins de 15,2 m	14
Longueurs de plus de 15,2 m mais de moins de 22,8 m	12
Longueurs de plus de 22,8 m	10

### Bornes de raccordement

Pour connecter le fil à la borne de raccordement, dévissez le chapeau de borne et insérez le fil nu dans le trou situé près de la base de la borne de raccordement. N'insérez pas la partie isolée du fil dans le trou, car cela ne vous donnera pas un bon raccordement. Serrez le chapeau de borne jusqu'à ce qu'il soit fermement fixé au fil, mais sans serrer excessivement.

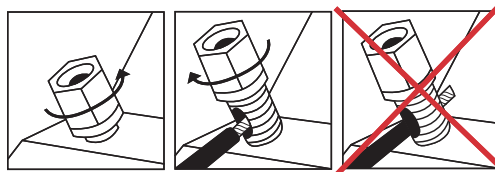

### Connecteurs

Lors du choix des connecteurs de vos fils d'enceinte, vous disposez de plusieurs options. Il s'agit vraiment qu'une question de préférence personnelle. Les trois options les plus utilisées sont les fiches banane, les cosses à fourche et les fils nus. Si vous savez où vous voulez placer vos enceintes et que vous planifiez de configurer votre système et de le laisser à l'endroit choisi, le fil nu sera une option bien adaptée. Il suffit de vous assurer qu'il n'y a pas de filaments libres qui peuvent entrer en contact les uns avec les autres. Si vous souhaitez essayer différents emplacements des enceintes, les cosses à fourches ou les fiches banane offrent des options plus adéquates quand il s'agit de déconnecter et de reconnecter les fils.

### Fiches banane (É.-U. seulement)

Les bornes de raccordement des modèles Signature sont dotées d'ouvertures aux extrémités de leurs capuchons pour accueillir les fiches banane. Pour utiliser les fiches banane, soulevez délicatement les fiches de la borne de raccordement pour exposer les trous des fiches banane. Les bornes de raccordement ne peuvent pas accepter les fiches banane doubles.

### Branchement de la tour de base, de l'enceinte centrale, de l'étagère et de l'enceinte satellite

(S60, S55, S50, S35, S30, S20, S15, S10)

Assurez-vous que les connecteurs rouge (+) et noir (-) sur votre amplificateur ou récepteur sont branchés aux connecteurs rouge (+) et noir (-) sur vos enceintes. Si vos enceintes produisent un son « mince », avec des basses faibles ou sans image centrale, il est probable que l'un des fils d'enceinte est connecté par l'arrière. Vérifiez tous les raccordements.

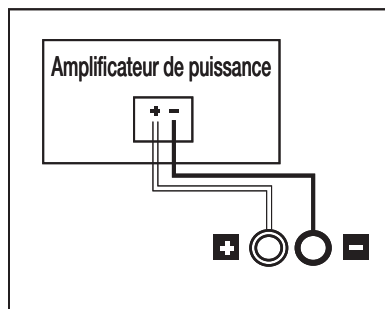

### Bi-câblage (Tours S60, S55 et S50)

Le bi-câblage peut améliorer considérablement la transparence globale de vos haut-parleurs. Après avoir retiré les cavaliers, acheminez les fils d'enceinte vers les diffuseurs haute et basse fréquence à partir d'un amplificateur unique (l'ensemble supérieur de bornes de raccordement est dédié aux diffuseurs haute fréquence, et l'ensemble inférieur de bornes de raccordement est dédié aux diffuseurs basse fréquence). Connectez un ensemble de fils d'enceinte aux bornes supérieures sur chaque enceinte et un ensemble de fils aux bornes inférieures. Connectez les autres extrémités des deux ensembles de fils aux sorties du même amplificateur. Voir le manuel de l'utilisateur de l'amplificateur/AVR pour les instructions de configuration.

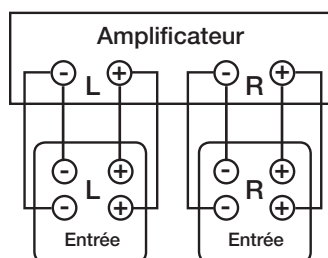

### Bi-amplification (Tours S60, S55, S50)

La bi-amplification vous permet d'utiliser des amplificateurs distincts pour les sections haute et basse fréquence de vos haut-parleurs pour obtenir une dynamique plus large et moins de distorsion. Nous recommandons que vos amplificateurs distincts aient un gain identique pour préserver l'équilibre acoustique de l'enceinte. Après avoir retiré les cavaliers, connectez les fils d'enceinte depuis les sorties d'amplificateur haute fréquence à l'ensemble supérieur des bornes de raccordement sur chaque enceinte. Suivez la même procédure pour connecter les sorties de l'amplificateur basse fréquence à l'ensemble de bornes inférieur. Pensez à maintenir la polarité de câblage appropriée (+ à +, - à -) dans tous les raccordements. Voir le manuel de l'utilisateur de l'amplificateur/AVR pour les instructions de configuration.

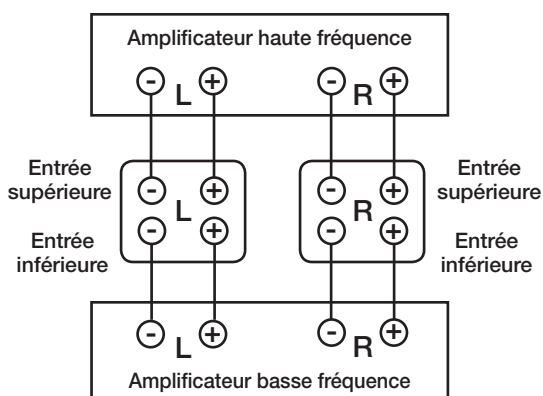

### Recommandations sur le placement de l'enceinte centrale S35 et S30

Le placement le plus apprécié de votre enceinte centrale S35 ou S30 est sur une étagère au-dessous de votre téléviseur à écran plat (si vous avez un ancien modèle de téléviseur à boîtier, une option appréciée consiste à placer votre enceinte centrale au-dessus du téléviseur en ancrant le dialogue et les effets à l'écran). *Remarque : Pour les anciens téléviseurs, les modèles S35 et S30 NE sont PAS dotés de blindage magnétique.*

Également compatible avec les enceintes de gauche, du centre et de droite (G/C/D), l'enceinte centrale S35 comprend des fentes de trou de serrure pour faciliter le montage mural (voir les instructions sur le montage mural pour de plus amples renseignements).

### Mode processeur

*Remarque : Réglez les enceintes (S35, S30, S20, S15, S10) sur « petit » dans les paramètres de gestion des basses de votre récepteur. Réglez sur « grand » pour les enceintes tours (S60, S55, S50).*

Les menus « gestion des basses » ou « configuration d'enceinte » de la plupart des récepteurs ambiophoniques offrent le choix entre les modes « normal » ou « large » pour les petites enceintes. Dans les processeurs numériques de canal discret, ces modes sont appelés « petit » et « grand ». Le mode normal (petit) filtre les basses fréquences de l'enceinte centrale, de l'étagère et de l'enceinte satellite et les envoie aux enceintes principales avant de gauche et de droite ou à la prise de sortie du caisson d'extrêmes graves (LFE). Le mode large (grand) envoie un signal non filtré de gamme complète à ces enceintes. Utilisez le mode petit (normal) pour une performance et une fiabilité optimales du canal central et ambiophonique.

### Positionnement des enceintes des modèles Signature

Que vous ayez acheté des enceintes tours, une enceinte centrale, des enceintes d'étagère ou des enceintes satellites, un placement correct est crucial pour optimiser la qualité du son de votre système d'enceintes. Jetez un coup d'œil aux exemples suivants et essayez-les par rapport aux enceintes des modèles Signature que vous avez achetées.

*Remarque : Vos enceintes des modèles Signature sont compatibles avec les configurations 2.0, 2.1, 3.1, 5.1, 7.1 et 9.1 (un caisson d'extrêmes graves en option est illustré dans les illustrations).*

### Écoute avec le système 2.1

Obtenez l'image stéréo la plus réaliste en plaçant les enceintes à une distance aussi grande que celle qui sépare les auditeurs. Si les conditions de la salle nécessitent que vous placiez les enceintes à une plus grande distance, vous pouvez choisir d'orienter les enceintes vers le milieu pour obtenir une image centrale plus solide.

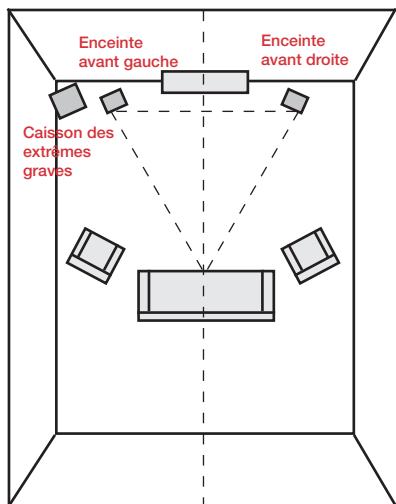

### Écoute avec le système ambiophonique 5.1

Vous pouvez utiliser les enceintes des modèles Signature comme enceintes satellites arrière dans un système ambiophonique de cinéma à domicile Polk Audio. Le placement idéal de l'enceinte satellite arrière est sur le mur latéral, légèrement derrière et au-dessus de la position d'écoute.

*Remarque : Si vous ne pouvez pas placer les enceintes satellites arrière sur les murs latéraux, placez-les sur le mur arrière au-dessus de la position d'écoute.*

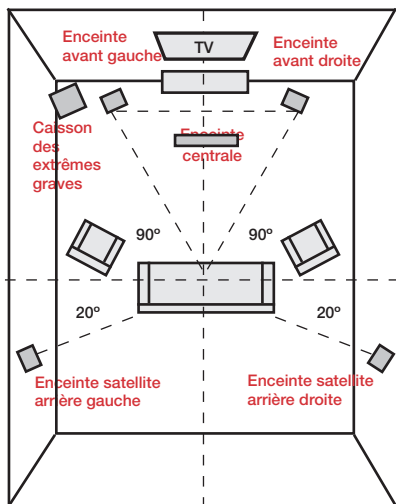

### Écoute avec le système ambiophonique 7.1

Profitez d'une profondeur accrue du son ambiophonique avec quatre enceintes satellites arrière au lieu de deux.

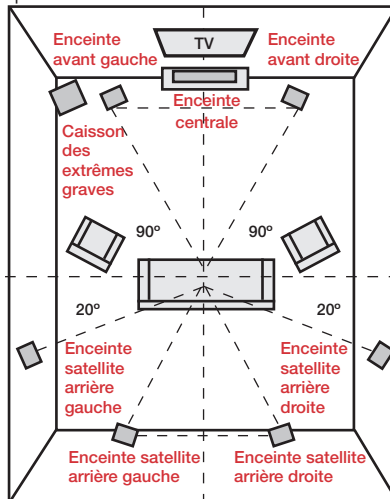

### Enceintes à montage mural (S35, S15, S10)

Ces enceintes sont dotées de fentes de trou de serrure intégrées et d'une pièce de vis filetée (S10 seulement) pour faciliter le montage mural. Utilisez le patron de montage mural pour monter ces enceintes en toute sécurité sur le mur.

### Ajout de pieds de fixation en caoutchouc avec endos adhésif (S30, S35, S20, S15, S10)

Pour garder vos enceintes des modèles Signature fermement en place et éviter d'endommager le plancher ou les meubles, il serait judicieux de fixer des pieds en caoutchouc à endos adhésif au bas de votre enceinte.

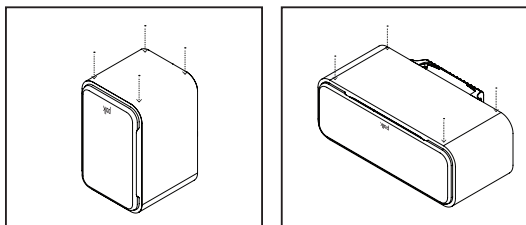

Décolliez et collez les coins de l'enceinte

### Nettoyage de vos enceintes Polk

Vous avez choisi la qualité Polk à dessein. Préservez l'apparence de vos enceintes pour les années à venir en suivant ces simples conseils.

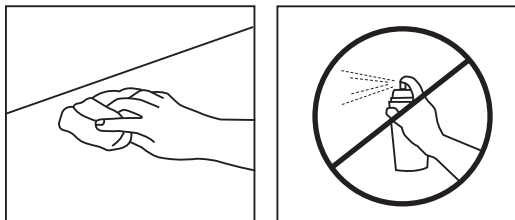

Nettoyez le boîtier avec un tissu humide. N'utilisez pas d'enchastique ou de produit de placage pour meubles.

Spécifications des modèles Signature			
	S60	S55	S50
	Enceinte de sol passive pleine gamme	Enceinte de sol passive pleine gamme	Enceinte de sol passive pleine gamme
<b>Transducteurs</b>			
Aigus	1 — Haut-parleur d'aigus à dôme haute résolution en térylène 25,4 mm	1 — Haut-parleur d'aigus à dôme haute résolution en térylène 25,4 mm	1 — Haut-parleur d'aigus à dôme haute résolution en térylène 25,4 mm
Gamme médiane/basse	3 — Diffuseurs Dynamic Balance en polypropylène renforcé de mica 165 mm	2 — Diffuseurs Dynamic Balance en polypropylène renforcé de mica 165 mm	2 — Diffuseurs Dynamic Balance en polypropylène renforcé de mica 133,35 mm
Fréquence de recouvrement	2,5 kHz	2,5 kHz	2,5 kHz
<b>Généralités</b>			
Amplification recommandée (wpc)	20–300	20–200	20–150
Impédance	Compatible avec les sorties 8 ohm	Compatible avec les sorties 8 ohm	Compatible avec les sorties 8 ohm
Réponse de fréquence globale	26 Hz–40 kHz	32 Hz–40 kHz	33 Hz–40 kHz
Sensibilité	90 dB	90 dB	89 dB
Entrées électriques	Bornes de raccordement doubles plaquées or à 5 voies	Bornes de raccordement doubles plaquées or à 5 voies	Bornes de raccordement doubles plaquées or à 5 voies
<b>Poids et dimensions</b>			
Hauteur (pouces)	44,5	41,5	37,4
Largeur (pouces)	8,5	8,5	7,5
Profondeur (pouces)	15,7	12,5	10,9
Largeur, pieds inclus (pouces)	11,7	11,7	10,3
Poids	23,6 KG	20 KG	14.5 KG

## Spécifications des modèles Signature

	<b>S35</b>	<b>S30</b>	<b>S20</b>	<b>S15</b>	<b>S10</b>
	Haut-parleur gauche/central/droit (G/C/D)	Haut-parleur central dédié	Enceinte d'étagère passive pleine gamme	Enceinte d'étagère passive pleine gamme	Enceinte satellite unipolaire
<b>Transducteurs</b>					
Aigus	1— Haut-parleur d'aigus à dôme haute résolution en térylène 25,4 mm	1— Haut-parleur d'aigus à dôme haute résolution en térylène 25,4 mm	1— Haut-parleur d'aigus à dôme haute résolution en térylène 25,4 mm	1— Haut-parleur d'aigus à dôme haute résolution en térylène 25,4 mm	1— Haut-parleur d'aigus à dôme haute résolution en térylène 25,4 mm
Gamme médiane/basse	6— Diffuseurs Dynamic Balance en polypropylène renforcé de mica 76,2 mm	2— Diffuseurs Dynamic Balance en polypropylène renforcé de mica 133,35 mm	1— Diffuseur Dynamic Balance en polypropylène renforcé de mica 165 mm	1— Diffuseur Dynamic Balance en polypropylène renforcé de mica 133,35 mm	1— Diffuseur Dynamic Balance en polypropylène renforcé de mica 101,6 mm
Fréquence de recouvrement	2,5 kHz	2,5 kHz	2,5 kHz	2,5 kHz	2,5 kHz
Option de montage mural — Fente de trou de serrure	Oui	Non	Non	Oui	Oui
Option de montage mural — 6,35 mm-20 Filet rapporté	Non	Non	Non	Non	Oui
<b>Généralités</b>					
Amplification recommandée (wpc)	20-150	20-125	20-125	20-100	20-100
Impédance	Compatible avec les sorties 8 ohm	Compatible avec les sorties 8 ohm	Compatible avec les sorties 8 ohm	Compatible avec les sorties 8 ohm	Compatible avec les sorties 8 ohm
Réponse de fréquence globale	53Hz–40 kHz	42Hz–40 kHz	39Hz–40 kHz	50Hz–40 kHz	67Hz–40 kHz
Sensibilité	88 dB	89 dB	88 dB	88 dB	87 dB
Entrées électriques	Bornes de raccordement simples plaquées or à 5 voies	Bornes de raccordement simples plaquées or à 5 voies	Bornes de raccordement simples plaquées or à 5 voies	Bornes de raccordement simples plaquées or à 5 voies	Bornes de raccordement simples plaquées or à 5 voies
<b>Poids et dimensions</b>					
Hauteur (pouces)	4,12	7,5	14,75	12	8,37
Largeur (pouces)	24,37	20	8,5	7,5	5,37
Profondeur (pouces)	6,11	10,62	13,795	10,182	6,138
Poids	6.4 KG	8.6 KG	7.7 KG	5.9 KG	2.7 KG



### Garantie limitée de 5 ans

Polk Audio, Inc., offre une garantie à l'acheteur de détail original uniquement. Cette garantie prendra automatiquement fin avant sa date d'expiration indiquée si l'acheteur de détail original vend ou transfère le produit à un tiers.

Polk Audio, Inc., garantit l'acheteur de détail original uniquement que le(s) HAUT-PARLEUR(S), COMPOSANT(S) DE RECOUVREMENT PASSIF(S) et le BOÎTIER de ce système de haut-parleurs Polk seront exempts de tout vice de matière et de main-d'œuvre pour une période de **cinq (5) ans à partir de la date de l'achat de détail original à un revendeur autorisé Polk Audio.**

Pour permettre à Polk d'offrir le meilleur service de garantie possible, veuillez enregistrer votre nouveau produit en ligne sur : [www.polkaudio.com/registration](http://www.polkaudio.com/registration) ou appeler le service à la clientèle de Polk : du lundi au vendredi (entre 9 h 00 et 17 h 30, heure de l'Est) 800 377-7655 aux É.-U. et au Canada (hors des É.-U. : 410 358-3600) dans les dix (10) jours à partir de la date d'achat original. Assurez-vous de conserver votre reçu d'achat original.

Les produits défectueux doivent être expédiés avec le justificatif d'achat, prépayé et assuré au revendeur autorisé Polk auquel vous avez acheté le produit, ou à l'usine à l'adresse : 1 Viper Way, Vista, Californie 92081. Les produits doivent être expédiés dans l'emballage d'origine ou son équivalent; dans tous les cas, le risque de perte ou de dommages lors du transport sera à votre charge. Si, après l'examen par l'usine ou le revendeur autorisé Polk, il est déterminé que l'unité présente des défauts de matières ou de main-d'œuvre à un moment donné pendant cette période de garantie, Polk ou le revendeur autorisé Polk, à sa discrétion, réparera ou remplacera ce produit sans frais additionnels, sauf indication contraire ci-dessous. Les pièces et les produits remplacés deviennent la propriété de Polk. Les produits remplacés ou réparés sous cette garantie vous seront retournés dans un délai raisonnable, avec fret payé d'avance.

Cette garantie ne couvre pas l'entretien ou les pièces nécessaires pour réparer les dommages causés par les accidents, catastrophes, mauvaises utilisations, abus, négligences, emballages inadéquats ou procédures d'expéditions, l'utilisation commerciale, les entrées de tension dépassant la tension nominale maximum de l'unité, l'apparence esthétique ou les boîtiers non directement attribués à un défaut

de matière ou de main-d'œuvre, ou l'entretien, la réparation ou la modification du produit qui n'ont pas été autorisés ou approuvés par Polk. **Cette garantie prendra fin si le produit a été acheté à un revendeur non autorisé ou si l'un des numéros de série du produit a été supprimé, falsifié ou dégradé.**

Cette garantie remplace toutes les autres garanties explicites. Si ce produit présente un défaut de matière ou de main d'œuvre conformément à la garantie ci-dessus, votre seul recours sera la réparation ou le remplacement, comme indiqué ci-dessus. En aucun cas Polk Audio, Inc. Ne sera responsable envers vous pour les dommages directs ou indirects éventuels liés à l'utilisation ou à l'incapacité d'utiliser le produit, même si Polk Audio, Inc. ou le revendeur autorisé Polk a été informé de la possibilité de ces dommages, ou pour toute autre réclamation par un tiers. Certains États n'autorisent pas l'exclusion ou la limitation des dommages indirects. Par conséquent, la limitation et l'exclusion énoncées ci-dessus peuvent ne pas s'appliquer à vous.

Toutes les garanties implicites sur ce produit sont limitées à la durée de la présente garantie explicite. Certains États n'autorisent pas de limitation à la durée d'une garantie implicite. Les limitations énoncées ci-dessus peuvent donc ne pas s'appliquer à vous. Cette garantie vous donne des droits légaux spécifiques et vous pouvez également avoir d'autres droits qui varient d'un État à l'autre.

Cette garantie ne s'applique qu'aux produits achetés au Canada, aux États-Unis d'Amérique et ses possessions, et aux échanges et clubs audio des forces armées des États-Unis et de l'OTAN. Les conditions générales de la garantie applicables aux produits achetés dans d'autres pays sont disponibles auprès des distributeurs autorisés Polk de ces pays.

Polk Audio est une société DEI Holdings, Inc. Polk Audio, Polk, Power Port et Dynamic Balance sont des marques déposées de Polk Audio, LLC. Toutes les autres marques appartiennent à leurs propriétaires respectifs.

Conçu et mis au point aux États-Unis. Fabriqué en Chine.

## Contenidos

Instrucciones de seguridad .....	19
Contenido de la caja.....	20
Cómo conectar su sistema .....	20
Posición de los altavoces de la serie de la firma .....	21
Características técnicas .....	23
S10 Plantilla de los orificios .....	43

## ESPERE UN SONIDO EXCELENTE

Gracias por elegir la serie de altavoces de la firma Polk. Esta nueva línea es intensa, elegante y ofrece prestaciones de calidad. La serie de la firma de alta eficiencia incluye controladores y altavoces de agudos con la tecnología Dynamic Balance® patentada por Polk para altos más nítidos y rangos medios más realistas. La tecnología Power Port® crea un mayor impacto de graves, más musical y profundo. La serie de la firma Polk está equipada con un conjunto de tecnologías de audio moderno y de alto rendimiento que elevan el home cinema y la música a un detalle increíble. Y con su estilo americano moderno, cada altavoz se distingue por las hermosas curvas y sus toques enérgicos que encajan con cualquier decoración. Pura y simple, la serie de la firma Polk incluye equipos estadounidenses de alta fidelidad construidos y diseñados pensando en su entretenimiento

Tras haber forjado nuestra reputación como “Especialistas en altavoces” durante más de 40 años, nos sentimos orgullosos de la superioridad de nuestro sonido y construimos calidad, con numerosas innovaciones de audio patentadas y premiadas. Para los empleados de Polk, crear productos de audio no es sólo un trabajo, es una pasión. Y por favor recuerde: Cualquier sistema de audio debe ofrecer un sonido de gran calidad a un precio asequible para todo el mundo. Este es el principio por el que nos regimos fielmente.

## Asistencia técnica o servicio

Si falta algún elemento o se encuentra dañado, o si su altavoz no funciona, notifíquelo de inmediato al Servicio de Atención al Cliente de Polk Audio al 800-377-7655. Si después de seguir las instrucciones de conexión tiene alguna dificultad, por favor, vuelva a controlar todas las conexiones de los cables. En caso de que encuentre que el problema es del altavoz, póngase en contacto con el distribuidor autorizado de Polk Audio donde realizó su compra o con Atención al Cliente de Polk Audio llamando al 800-377-7655 (de lunes a viernes de 09:00. - 17:30 h. Hora Estándar del Este, EE.UU y Canadá únicamente) o a través de un correo electrónico a polkcs@polkaudio.com. Fuera de los EE.UU. y Canadá, llame al +1 410-358-3600.

## ADVERTENCIA: Escuche con atención

Los altavoces y subwoofers de Polk Audio pueden sonar a niveles de volumen extremadamente altos, lo que puede causar daños serios o permanentes en la audición. Polk Audio, Inc. no se hace responsable de las pérdidas auditivas, las lesiones corporales o los daños materiales producidos por el mal uso de sus productos. Tenga estas recomendaciones presentes y apele siempre a su buen juicio en el momento de controlar el volumen:

- Evite una exposición prolongada a volúmenes que excedan los 85 decibelios (dB). Para más información sobre niveles de volumen seguros, consulte las recomendaciones de la Administración de Seguridad y Salud Ocupacional (OSHA) en <http://www.osha.gov/>.

## Eliminación del producto

La eliminación de este producto debe realizarse de acuerdo con las leyes y/o normativas locales, nacionales y/o internacionales. Para más información, póngase en contacto con la tienda donde adquirió el producto o con el Importador o Distribuidor de Polk en su país. Más información disponible en [www.polkaudio.com](http://www.polkaudio.com) o contactando con Polk Audio en 1 Viper Way, Vista, California, 92081, EE.UU. Teléfono: 1-800-377-7655.

Este símbolo en nuestros productos electrónicos o su embalaje indica que está prohibido eliminar el producto en cuestión como residuo doméstico en Europa. Para asegurarse de que elimina los productos correctamente, por favor, hágalo de acuerdo a las leyes y normativas locales sobre eliminación de equipos electrónicos y eléctricos. Al hacerlo, contribuirá con el cuidado de los recursos naturales y con la promoción de la protección del medioambiente, gracias al correcto tratamiento y eliminación de los residuos eléctricos.



## Instrucciones de seguridad

Este producto fue diseñado y fabricado para lograr una garantía estricta de calidad y alcanzar los estándares de seguridad.

Por favor, tenga en cuenta las siguientes precauciones para la instalación y uso:

- 1. Lea las instrucciones.** Todas las instrucciones de seguridad y uso deben ser leídas antes de poner en funcionamiento el sistema.
- 2. Conserve estas instrucciones.** Las instrucciones de seguridad y uso deben ser conservadas para poder consultarlas en el futuro.
- 3. Preste atención a las advertencias.** Todas las advertencias en los productos y en las instrucciones de uso deben ser acatadas.
- 4. Siga las instrucciones.** Debe seguir todas las instrucciones de manejo y uso.
- 5. Servicio de mantenimiento.** Desenchufe el producto del amplificador o del receptor y solicite ayuda al personal de mantenimiento especializado en las siguientes circunstancias:
  - a. Si se ha derramado líquido sobre el producto o si algún objeto se introdujo en él.
  - b. Si el producto ha estado expuesto a la lluvia o el agua.
  - c. Si el producto no funciona con normalidad después de seguir las instrucciones de uso. Ajuste únicamente aquellos controles que se incluyan en las instrucciones de uso, ya que el ajuste inapropiado de otros controles puede ocasionar un daño y a menudo requerirá los servicios de un técnico especializado para lograr que el producto vuelva a funcionar con normalidad.
  - d. Si el producto se ha caído o se ha dañado la caja.
  - e. Cuando el producto presente un cambio evidente en el funcionamiento, lo que indica que necesita un trabajo de reparación o mantenimiento.
- 6. Carros y soportes.** Los productos deben ser usados únicamente con carros o soportes recomendados por el fabricante. Mueva con cuidado el carro una vez montado el dispositivo. Las paradas bruscas, una fuerza excesiva y superficies irregulares pueden hacer que el carro con el dispositivo vuelque. Mueva con cuidado la combinación carro/aparato para evitar lesiones por caídas.
- 7. Uso apropiado.** Este producto no fue diseñado para ser usado en exteriores.
- 8. Registre su producto.** Registrar su producto es la mejor manera de asegurarse de que podamos ponernos en contacto con usted para ofrecerle indicaciones de seguridad.

## Límites seguros de funcionamiento

Polk Audio especifica el rango de amplificación recomendado para cada uno de sus altavoces pasivos (no amplificados). Normalmente, esta especificación será expresada en un rango de potencia, como por ejemplo de 20-200 vatios (por canal). Es importante entender qué significan esos números cuando elija un receptor o amplificador para su altavoz Polk. El número más bajo indica la potencia nominal continua mínima que ofrecerá una prestación aceptable en un entorno de audición habitual. El número más alto indica la potencia máxima por canal que puede usar con los altavoces Polk. Este número no se debe confundir con una especificación de la "Potencia admisible" y no implica que el altavoz pueda gestionar esa cantidad total de potencia a largo plazo. Especificamos un amplio rango de niveles de potencia porque no todos los fabricantes de artículos electrónicos utilizan el mismo método para clasificar la potencia. De hecho, algunos amplificadores de menor clasificación y alta calidad suenan mejor y más fuerte que ciertas unidades de baja calidad con una clasificación de mayor potencia.

Del mismo modo, recomendamos usar amplificadores y receptores con potencia clasificada por debajo de los límites de la Potencia admisible de nuestros altavoces ya que el hecho de disponer de potencia extra para picos de corta duración favorece la calidad en el sonido, el rango dinámico máximo y la fácil salida del volumen alto. Sin embargo, le rogamos que no utilice el volumen máximo del amplificador o receptor en su uso diario.

Los altavoces se pueden dañar cuando se hace que un amplificador, independientemente de su potencia, reproduzca a niveles de audición mayores de los que su potencia puede precisamente producir. Hacerlos funcionar a este nivel puede producir altos niveles de distorsión audible en el amplificador, lo que puede incorporar un sonido áspero y molesto al material que esté oyendo. Simplemente, evite un volumen excesivo en el amplificador. Si oye distorsión, disminuya el volumen o correrá el riesgo de dañar el altavoz. Puede dañar cualquier altavoz, independientemente de la potencia nominal, si lleva el amplificador hasta o más allá del punto de distorsión. Asegúrese siempre de que el amplificador se encuentre apagado cuando esté conectando o desconectando los cables.

## Contenido de la caja

Cada caja contiene:

1. Altavoz(ces)
2. Manual del usuario
3. Tarjeta de registro
4. Almohadillas de goma autoadhesivas (*ocho para altavoces de estantería o cuatro para altavoces de canal central*)
5. Plantilla de instalación en pared (*para S35, S15 y S10 solamente*)

(El cable del altavoz no está incluido)

## Cómo conectar su sistema

Para lograr la mejor calidad del sonido, es importante conectar los altavoces correctamente.

### Preparación de la conexión

Siga las indicaciones de conexión encontrará incluidas en su receptor/amplificador. Retire 1/2" (12,7 mm) del aislante del cable en cada uno de los dos conductores del cable para dejar expuesto el alambre pelado y doble cada uno de los conductores individuales en hilos sin deshilar. Observe que uno de los polos en la cara posterior de cada altavoz es rojo (+) y el otro es negro (-). Asegúrese de haber conectado el cable desde el polo positivo (+) del amplificador o receptor al polo rojo (+) del altavoz y el cable desde el polo negativo (-) del amplificador o receptor al polo negro (-) del altavoz. La mayoría de los cables tienen algún indicador (como código de colores, cordoncillos o algún texto) en uno de los dos conductores para ayudarlo a mantener la correspondencia.

Estas recomendaciones son para todas las conexiones desde el amplificador/receptor a cada altavoz:

Tiradas	Indicador
Tramos hasta 7,6 m	16 o mejor
Tramos mayores a 7,6 m pero menores a 15,2 m	14
Tramos mayores a 15,2 m pero menores a 22,8 m	12
Tramos mayores a 22,8 m	10

### Terminales de conexión

Para conectar el cable a los terminales de conexión, desenrosque la tapa del terminal de conexión e introduzca el cable pelado en el orificio próximo a la base del terminal de conexión. No introduzca la parte del cable con aislante en el orificio ya que esto impedirá una buena conexión. Ajuste la tapa del terminal de conexión hasta que se coloque firmemente con el cable, pero no la ajuste demasiado.

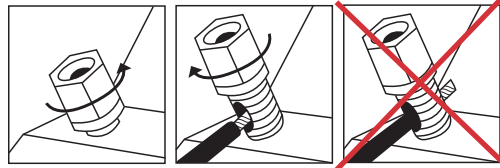

### Conectores

Tiene varias opciones para elegir los conectores para los cables de su altavoz. Esta ya es una cuestión de preferencia personal. Tres de los más usados comúnmente son los conectores con clavija de tipo banana, de tipo espada y cable desnudo. Si sabe dónde quiere colocar su altavoz y tiene pensado instalar el sistema y dejarlo en ese sitio, entonces el cable desnudo funcionará bien. Asegúrese de que no haya ningún hilo de cable suelto que pudiera entrar en contacto. Si quisiera probar diferentes ubicaciones para su altavoz, los conectores con clavija de tipo banana o de tipo espada ofrecen mejores condiciones para conectar y reconectar los cables.

### Conectores con clavija de tipo banana (EE.UU. únicamente)

Los terminales de conexión de la serie de la firma tienen aberturas en los extremos de las tapas para recibir conectores con clavija de tipo banana individuales. Para utilizar conectores con clavija de tipo banana, extraiga con cuidado los conectores de los terminales de conexión para ver los orificios de los conectores con clavija de tipo banana. Los terminales de conexión no aceptarán conectores dobles con clavija de tipo banana.

### Conexión de altavoz de torre básica, centro, estantería y satélite envolvente

(S60, S55, S50, S35, S30, S20, S15, S10)

Asegúrese de que los conectores rojo (+) y negro (-) del amplificador o receptor conecten con los conectores rojo (+) y negro (-) de los altavoces. Si el altavoz suena "tenue", con pocos graves y poca o ninguna imagen central, es probable que uno de los cables de los altavoces esté conectado al revés. Vuelva a comprobar todas las conexiones.

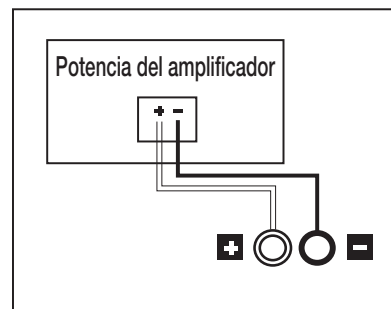

### Bicableado (torres S60, S55 y S50)

El bicableado puede ofrecer mejoras evidentes en la transparencia general de los altavoces. Después de quitar los cables de puente, pase los cables de los altavoces por separado a los controladores de alta y baja frecuencia desde un único amplificador (el juego de terminales de conexión superior es para los controladores de alta frecuencia y el juego de terminales de conexión inferior es para los controladores de baja frecuencia). Conecte un juego de cables del altavoz al juego de terminales superior en cada altavoz y un juego de cables a los terminales inferiores. Conecte los otros extremos de ambos juegos de cables a las mismas salidas del amplificador. Consulte las instrucciones de configuración en Amplificador/AVR del manual del usuario.

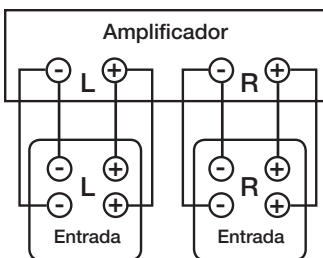

### Biamplificado (torres S60, S55, S50)

El biamplificado le permite utilizar amplificadores separados para las secciones de frecuencia alta y baja de su altavoz para un mejor rango dinámico y menor distorsión. Recomendamos que los amplificadores tengan idéntica ganancia para mantener el equilibrio de la sonorización del altavoz. Después de quitar los cables de puente, conecte los cables del altavoz desde las salidas de alta frecuencia del amplificador al juego superior de terminales en cada altavoz. Siga el mismo procedimiento para conectar las salidas del amplificador de baja frecuencia al juego de terminales inferior. Recuerde mantener la polaridad del cableado adecuada (+ para +, - para -) en todas las conexiones. Consulte las instrucciones de configuración en Amplificador/AVR del manual del usuario.

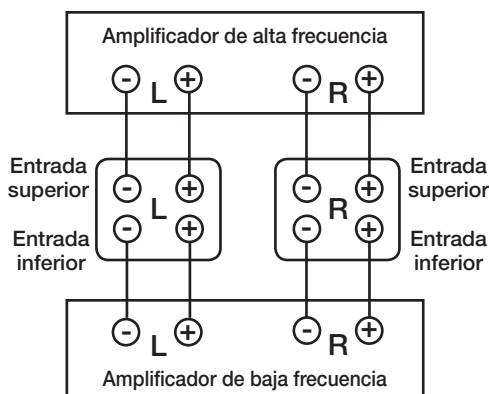

### Recomendaciones de ubicación para el altavoz de canal central S35 y S30

La ubicación más común para el altavoz de canal central S35 o S30 es sobre un estante bajo la pantalla plana de TV (si usted tiene una caja de TV más antigua, una opción común es colocar el altavoz de canal central sobre ella, estabilizando los diálogos y efectos con la pantalla).

*Nota: Para TV más antiguas, el S35 y el S30 NO están protegidos contra el magnetismo.*

También compatible como altavoz de izquierda, central o de derecha (L/C/R), el altavoz de canal central S35 incluye ranuras de fábrica para facilitar la colocación en la pared (vea las instrucciones de la plantilla de instalación en pared para más información).

### Modo del procesador

*Nota: Configure en "pequeño" estos altavoces (S35, S30, S20, S15, S10) en el ajuste de graves del receptor. Configure en "grande" los altavoces torre (S60, S55, S50).*

El menú de "ajuste de graves" o de "configuración de altavoz" de la mayoría de los receptores envolventes ofrecen la opción de modo "normal" o "amplio" para el uso de altavoces más pequeños. En los procesadores de canales digitales independientes, estos modos se designan "pequeño" y "grande". El modo normal (pequeño) filtra las frecuencias de graves desde los altavoces de canal central, de estantería y satélite envolvente, y las envía a los altavoces frontal izquierdo y principal derecho o al conector de salida (LFE) del subwoofer. El modo amplio (grande) envía una señal sin filtro y de rango completo a estos altavoces. Utilice el modo pequeño (normal) para mayor seguridad y rendimiento óptimo del canal central y envolvente.

### Posición de los altavoces de la serie de la firma

Para maximizar la calidad del sonido del sistema de su altavoz (ya sea si ha adquirido altavoces torre, un altavoz de canal central, altavoces de estantería o altavoces de satélite envolvente) la ubicación correcta es crucial. Preste atención a los siguientes ejemplos y pruébelos en función de los altavoces de la serie de la firma que usted haya adquirido.

*Nota: La serie de altavoces de la firma son compatibles con las configuraciones 2.0, 2.1, 3.1, 5.1, 7.1 y 9.1 (se muestra subwoofer opcional en los gráficos).*

### Escuchar en el sistema 2.1

Obtenga una imagen sonora más realista colocando los altavoces tan apartados como lo estén quienes escuchen. Si las condiciones ambientales requieren que coloque los altavoces aún más lejos entre sí, puede optar por inclinar los altavoces hacia el medio para mantener una imagen sonora más sólida.

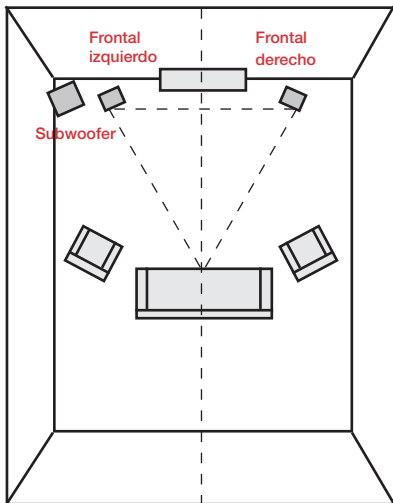

### Escuchar en el envolvente 5.1

Puede utilizar la serie de altavoces de la firma como altavoces envolventes traseros en un sistema envolvente de home cinema de Polk Audio. La ubicación ideal del altavoz de canal envolvente trasero es sobre una pared lateral, ligeramente detrás y por encima de la posición de escucha.

*Nota: Si no puede ubicar envolventes traseros en las paredes laterales, colóquelos en la pared trasera por encima de la posición de escucha.*

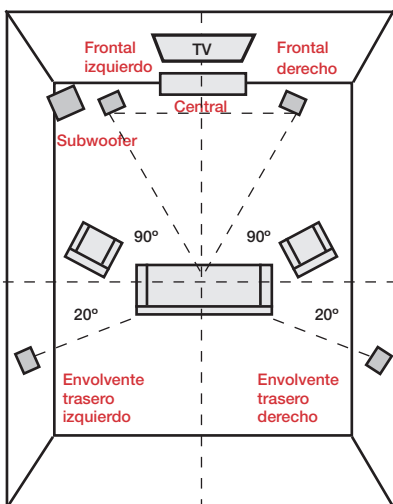

### Escuchar en el envolvente 7.1

Disfrute de mayor profundidad durante su experiencia de sonido envolvente con cuatro altavoces envolventes traseros en lugar de dos.

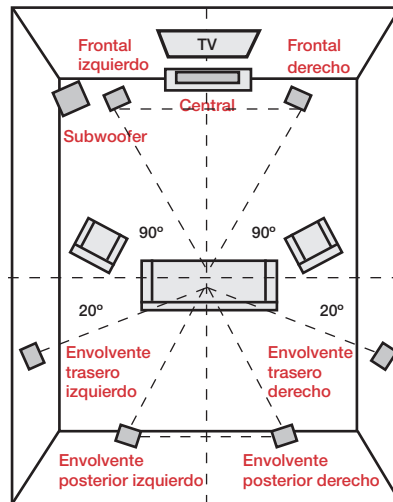

### Altavoces para montar en la pared (S35, S15, S10)

Estos altavoces presentan ranuras de fábrica y una pieza intercalada roscada (sólo S10) para montarlo fácilmente en la pared. Utilice la Plantilla de instalación en pared incluida para montar en la pared de manera segura estos altavoces.

### Incorporación de almohadillas de goma autoadhesivas (S30, S35, S20, S15, S10)

Para mantener los altavoces de la serie de la firma firmemente en su lugar y evitar dañar los suelos o los muebles conviene adherir las almohadillas de goma autoadhesivas incluidas a la base del altavoz.

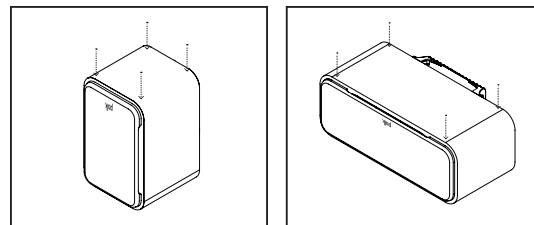

Quite el protector y pégue en las esquinas de la caja del altavoz

### Limpeza de los altavoces Polk

Usted ha adquirido calidad de Polk por una razón. Mantenga sus altavoces en buen estado durante años siguiendo estos consejos simples.

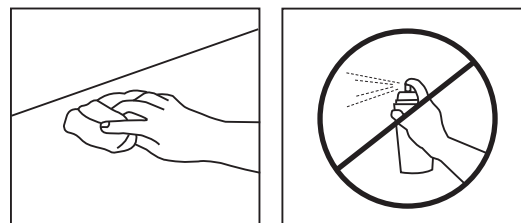

Limpe la caja con un trapo húmedo. No utilice pulidor de muebles sobre la superficie.

Especificaciones de la serie de la firma			
	S60	S55	S50
	Altavoz pasivo de rango completo de suelo	Altavoz pasivo de rango completo de suelo	Altavoz pasivo de rango completo de suelo
<b>Transductores</b>			
Altavoz de agudos	1 – 1 in Altavoz de agudos de cúpula de terileno de alta resolución	1 – 1 in Altavoz de agudos de cúpula de terileno de alta resolución	1 – 1 in Altavoz de agudos de cúpula de terileno de alta resolución
Graves medios	3 – 6,5 in Controladores de polipropileno Dynamic Balance reforzados con mica	2 – 6,5 in Controladores de polipropileno Dynamic Balance reforzados con mica	2 – 5,25 in Controladores de polipropileno Dynamic Balance reforzados con mica
Frecuencia de corte	2,5 kHz	2,5 kHz	2,5 kHz
<b>General</b>			
Aplicaciones recomendadas (wpc)	20–300	20-200	20-150
Impedancia	Compatible con salidas de 8 ohmios	Compatible con salidas de 8 ohmios	Compatible con salidas de 8 ohmios
Respuesta de frecuencia general	26Hz–40 kHz	32Hz–40 kHz	33Hz–40 kHz
Sensibilidad	90 dB	90 dB	89 dB
Entradas eléctricas	Terminales de conexión dual chapada en oro de 5 salidas	Terminales de conexión dual chapada en oro de 5 salidas	Terminales de conexión dual chapada en oro de 5 salidas
<b>Pesos y dimensiones</b>			
Altura (en pulgadas)	44,45	41,454	37,394
Ancho (en pulgadas)	8,5	8,5	7,5
Profundidad (en pulgadas)	15,73	12,472	10,992
Ancho incluidas las patas (en pulgadas)	11,68	11,68	10,281
Peso	23.6 KG	20 KG	14.5 KG



## Especificaciones de la serie de la firma

	<b>S35</b>	<b>S30</b>	<b>S20</b>	<b>S15</b>	<b>S10</b>
	Altavoz Izquierdo/ Central/Derecho (L/C/R)	Altavoz central destinado a centro	Altavoz pasivo de rango completo de estantería	Altavoz pasivo de rango completo de estantería	Altavoz envolvente Uni-Pole
<b>Transductores</b>					
Altavoz de agudos	1 – 1 in Altavoz de agudos de cúpula de terileno de alta resolución	1 – 1 in Altavoz de agudos de cúpula de terileno de alta resolución	1 – 1 in Altavoz de agudos de cúpula de terileno de alta resolución	1 – 1 in Altavoz de agudos de cúpula de terileno de alta resolución	1 – 1 in Altavoz de agudos de cúpula de terileno de alta resolución
Graves medios	6–3 in Controladores de polipropileno Dynamic Balance reforzados con mica	2–5,25 in Controladores de polipropileno Dynamic Balance reforzados con mica	1–6,5 in Controladores de polipropileno Dynamic Balance reforzados con mica	1–5,25 in Controladores de polipropileno Dynamic Balance reforzados con mica	1–4 in Controlador de polipropileno Dynamic Balance reforzados con mica
Frecuencia de corte	2,5 kHz	2,5 kHz	2,5 kHz	2,5 kHz	2,5 kHz
Opción de montaje en pared Ranura de fábrica	Si	No	No	Si	Si
Opción de montaje en pared – 1/4" -20 pieza intercalada roscada	No	No	No	No	Si
<b>General</b>					
Aplicaciones recomendadas (wpc)	20-150	20-125	20-125	20-100	20-100
Impedancia	Compatible con salidas de 8 ohmios	Compatible con salidas de 8 ohmios	Compatible con salidas de 8 ohmios	Compatible con salidas de 8 ohmios	Compatible con salidas de 8 ohmios
Respuesta de frecuencia general	53Hz–40 kHz	42Hz–40 kHz	39Hz–40 kHz	50Hz–40 kHz	67Hz–40 kHz
Sensibilidad	88 dB	88 dB	88 dB	88 dB	87dB
Entradas eléctricas	Terminales de conexión simple chapada en oro de 5 salidas	Terminales de conexión simple chapada en oro de 5 salidas	Terminales de conexión simple chapada en oro de 5 salidas	Terminales de conexión simple chapada en oro de 5 salidas	Terminales de conexión simple chapada en oro de 5 salidas
<b>Pesos y dimensiones</b>					
Altura (en pulgadas)	4,12	7,5	14,75	12	8,37
Ancho (en pulgadas)	24,37	20	8,5	7,5	5,37
Profundidad (en pulgadas)	6,11	10,62	13,795	10,182	6,138
Peso	6.4 KG	8.6 KG	7.7 KG	5.9 KG	2.7 KG



### Garantía limitada de 5 años

La garantía de Polk Audio, Inc. cubre únicamente al comprador final original. Esta garantía finalizará automáticamente días previos a su expiración si el comprador final original vende o transfiere el producto a cualquier otra parte.

Polk Audio, Inc. garantiza, únicamente al comprador original, que el/los ALTAVOZ(ES), el/los COMPONENTE(S) DE FILTRO DE CRUCE PASIVO y la CAJA de este producto Altavoz Polk permanecerá libre de defectos en su material y en la mano de obra por un periodo de **cinco (5) años desde la fecha de la compra original a un distribuidor autorizado de Polk Audio.**

Para permitir que Polk ofrezca el mejor servicio de garantía posible, por favor registre su nuevo producto por internet en [www.polkaudio.com/registration](http://www.polkaudio.com/registration) o comuníquese con atención al cliente de Polk: Lunes a viernes (09:00 - 17:30 Hora del Este en los EE. UU.) 800-377-7655 en los EE.UU. y Canadá (fuera de los EE.UU.: 410-358-3600) dentro de los diez (10) días de la adquisición original del producto. Asegúrese de conservar el recibo de compra original.

Los productos defectuosos deberán ser entregados junto con el comprobante de compra, previamente abonado el seguro al distribuidor autorizado de Polk donde adquirió el producto, o a la Fábrica ubicada en 1 Viper Way, Vista, California 92081. Los productos deberán ser entregados en su embalaje original o su equivalente, en cualquier caso el riesgo de pérdida o daño durante el tránsito será asumido por usted. Si después de examinarlo en fábrica o en el distribuidor autorizado de Polk se determina que el material presentaba defectos materiales o de mano de obra en cualquier momento del periodo en que rige esta garantía, Polk o el distribuidor autorizado de Polk decidirá si reparar o sustituir el producto sin coste adicional, exceptuando lo que se establece a continuación. Todas las piezas y productos sustituidos pasarán a ser propiedad de Polk. Los productos sustituidos o reparados bajo esta garantía le serán devueltos, dentro de un plazo razonable, a portes pagados.

Esta garantía no incluye servicios o piezas para reparar daños causados por accidentes, catástrofes, mal uso, abuso, negligencia, procedimientos de embalaje o distribución inadecuados, uso comercial, entradas de voltaje que excedan el rango máximo de la unidad, apariencia estética de la ebanistería que no sea directamente atribuible a defectos en el material o la mano de obra, o mantenimiento, reparación o modificación

del producto que no haya sido autorizado o aprobado por Polk.

**Esta garantía caducará si el producto ha sido comprado a un distribuidor no autorizado o si alguno de los números de serie fueron borrados, alterados o dañados.**

Esta garantía se ofrece en lugar de cualquier otra garantía explícita. Si este producto presenta defectos de material o mano de obra como se garantiza más arriba, su único recurso será la reparación o sustitución tal como se explicita más arriba. En ningún caso Polk Audio, Inc. se hará responsable ante usted por cualquier daño incidental o consecuente ocasionado por el uso o la incapacidad de uso del producto, incluso si se hubiera notificado a Polk Audio, Inc. o un distribuidor autorizado de Polk sobre las posibilidades de tales daños, ni por cualquier reclamación formulada por cualquier otra parte. Algunos estados no permiten la exclusión o limitación de los daños derivados. En tal caso, las limitaciones y exclusiones que aparecen más arriba no serán aplicadas.

Todas las garantías implícitas en este producto están limitadas a la duración de esta garantía expresa. Algunos estados no permiten limitaciones sobre el plazo que dura una garantía implícita. En tal caso, las limitaciones que aparecen más arriba no serán aplicadas. Esta garantía le otorga derechos específicos a los que pueden sumarse otros derechos que varíen de un estado a otro.

Esta garantía incluye solamente a los productos adquiridos en Canadá, los Estados Unidos de América, y tiendas de intercambio y venta de audio de las fuerzas armadas de los EE.UU. y la OTAN. Los términos y condiciones de la garantía aplicable a los productos adquiridos en otros países pueden consultarse a través del Distribuidor autorizado de Polk en tales países.

Polk Audio forma parte de DEI Holdings, Inc. Company. Polk Audio, Polk, Power Port y Dynamic Balance son marcas registradas de Polk Audio, LLC. Las demás marcas comerciales pertenecen a sus respectivos propietarios.

Diseño y fabricación en los EE.UU. Hecho en China.

## Sommario

Istruzioni di sicurezza .....	27
Contenuto della scatola .....	28
Collegamento del sistema .....	28
Posizionamento degli altoparlanti Signature Series .....	29
Specifiche .....	31
Maschera di foratura S10 .....	43

## Un grande suono vi aspetta

Vi ringraziamo per aver scelto la Signature Series degli altoparlanti Polk. Questa nuova linea è audace, elegante e costruita per prestazioni di qualità. Nella Signature Series l'alta efficienza è permessa dalla tecnologia brevettata di Polk Dynamic Balance®, con driver e tweeter sintonizzati per toni alti più nitidi e toni medi più realistici. La tecnologia Power Port® crea un impatto dei toni bassi profondi più forte e più musicale. La Signature Series di Polk integra un insieme avanzato di tecnologie audio all'avanguardia ad alta prestazione, che conferiscono una nitidezza di dettaglio incredibile alla musica e all'home theater. Questi altoparlanti dall'eleganza moderna in stile americano, con curve ricercate e accenti aggressivi, ben si adattano a qualsiasi arredamento. Pura e semplice, la Signature Series di Polk rappresenta la tecnica e progettualità HiFi americana nel mondo dell'intrattenimento.

Con una reputazione di "specialisti degli altoparlanti" da oltre 40 anni, vantiamo nel nostro palmares di qualità molti brevetti e riconoscimenti nel settore delle innovazioni audio. Per noi di Polk, realizzare prodotti audio non è solo un lavoro, è una passione. Quindi, c'è una sola cosa da ricordare, ed è questa: ciò che ci guida è il principio del voler fornire un audio eccellente a un prezzo accessibile a tutti!

## Assistenza tecnica o riparazioni

Se vi accorgete che manca qualcosa o riscontrate qualche danno, oppure se il vostro altoparlante non funziona, vi preghiamo di comunicarlo immediatamente al numero 800-377-7655 del Servizio Clienti Polk Audio. Se dopo aver seguito le istruzioni, trovate difficoltà, eseguite un doppio controllo di tutti i collegamenti. Se riuscite a identificare il problema dell'altoparlante, contattate il rivenditore Polk Audio autorizzato dove avete effettuato l'acquisto, oppure l'Assistenza clienti Polk Audio al numero 800-377-7655 (lun-ven, dalle 9.00 alle 17.30 EST, soltanto da USA e Canada) oppure inviate una e-mail all'indirizzo polkcs@polkaudio.com. Fuori dagli USA e dal Canada, chiamare il +1410-358-3600.

## AVVERTENZA: ascoltare con cautela

Gli altoparlanti e subwoofer Polk Audio possono riprodurre i suoni a volumi molto alti, che potrebbero causare danni gravi o permanenti all'udito. Polk Audio, Inc. declina ogni responsabilità per perdite d'udito, lesioni fisiche o danni a cose derivanti dall'uso improprio dei suoi prodotti. Tenere presenti queste indicazioni e usare sempre giudizio quando si regola il volume:

- limitare l'esposizione prolungata a volumi superiori a 85 decibel (dB). Per ulteriori informazioni sui livelli di volume, consultare le indicazioni della OSHA (Occupational Health and Safety Administration, Agenzia per la salute e sicurezza nei luoghi di lavoro) alla pagina <http://www.osha.gov/>.

## Smaltimento del prodotto

Lo smaltimento di questo prodotto può essere soggetto a determinate leggi e/o normative internazionali, nazionali e/o locali. Per ulteriori informazioni, contattare il rivenditore in cui è stato effettuato l'acquisto del prodotto, oppure l'importatore/distributore Polk nel rispettivo Paese. Ulteriori informazioni sono disponibili anche alla pagina [www.polkaudio.com](http://www.polkaudio.com) oppure contattando Polk Audio at 1 Viper Way, Vista, California, 92081, USA. Telefono: 1-800-377-7655.

Questo simbolo presente sui nostri prodotti elettrici o sulle loro confezioni indica che in Europa è vietato smaltire il prodotto in questione come rifiuto domestico. Per essere certi di smaltire correttamente i prodotti, attenersi alle leggi e normative locali vigenti sullo smaltimento di apparecchiature elettriche ed elettroniche. Così facendo si contribuisce al rispetto delle risorse naturali e alla promozione della tutela dell'ambiente nel trattamento e nello smaltimento di rifiuti elettronici.



## Istruzioni di sicurezza

Questo prodotto è stato progettato e costruito in conformità con rigidi standard di qualità e sicurezza. Attenersi alle seguenti precauzioni di installazione e uso:

- 1. Leggere le istruzioni.** Prima di mettere in funzione il sistema, leggere tutte le istruzioni di sicurezza e d'uso.
- 2. Conservare le istruzioni.** Conservare le istruzioni di sicurezza e d'uso per consultazioni future.
- 3. Rispettare le avvertenze.** Osservare tutte le avvertenze presenti sui prodotti e nelle istruzioni d'uso.
- 4. Seguire le istruzioni.** Seguire le istruzioni operative e d'uso.
- 5. Danni che richiedono riparazione.** Scollegare il prodotto dall'amplificatore o ricevitore e farlo riparare da personale qualificato se si sono verificate le condizioni seguenti:
  - a. Si è versato del liquido, oppure oggetti sono caduti nel prodotto.
  - b. Il prodotto è rimasto esposto a pioggia o acqua.
  - c. Il prodotto non funziona normalmente, anche se sono state rispettate le istruzioni operative. Regolare soltanto i comandi descritti nelle istruzioni operative, in quanto una regolazione errata di altri comandi può causare danni e spesso potrebbe richiedere una lavorazione gravosa da parte di un tecnico qualificato, al fine di ripristinare il normale funzionamento del prodotto.
  - d. Il prodotto è caduto o l'armadietto è stato danneggiato.
  - e. Il prodotto mostra una evidente modifica delle sue prestazioni, segno che è necessaria una riparazione.
- 6. Carrelli e supporti.** I prodotti devono essere utilizzati soltanto con il carrello o supporto raccomandato dal costruttore. Movimentare con cautela un apparecchio appoggiato su un carrello. Arresti improvvisi, forza eccessiva e superfici non piane possono far ribaltare apparecchio e carrello. Prestare attenzione quando si sposta carrello/apparecchio insieme per evitare lesioni causate dalla caduta di carrello/apparecchio.
- 7. Uso corretto.** Questo prodotto non è previsto per l'uso all'aperto.
- 8. Registrare il prodotto.** La registrazione del prodotto è il modo migliore per assicurarci la possibilità di contattare l'utente per avvisi riguardanti la sicurezza.

## Limiti per un funzionamento sicuro

Polk Audio specifica il range di amplificazione consigliato per ciascuno dei suoi altoparlanti passivi (non amplificati). In genere tali specifiche sono espresse come range di potenza, ad esempio 20-200 watt (per canale). È importante comprendere cosa significano questi numeri quando si sceglie un ricevitore o amplificatore per gli altoparlanti Polk. Il numero più basso indica la potenza continua nominale minima che produce prestazioni accettabili in un ambiente di ascolto tipico. Il numero più alto indica la potenza massima per canale da utilizzare con gli altoparlanti Polk. Questo numero non deve essere confuso con una specifica di "tenuta in potenza", e non implica che l'altoparlante sarà in grado di gestire in sicurezza tutta la potenza a lungo termine. Specifichiamo un ampio range di potenza nominale in quanto non tutti i produttori di elettronica utilizzano lo stesso metodo per definire la potenza nominale. Infatti, gli amplificatori di alta qualità con minore potenza nominale emettono un suono migliore e hanno un volume di riproduzione più alto rispetto a unità di bassa qualità con potenza nominale più alta.

Analogamente, raccomandiamo di utilizzare amplificatori e ricevitori con potenza nominale superiore ai limiti di tenuta di potenza dei nostri altoparlanti, in quanto una maggiore potenza disponibile per picchi di breve termine favorisce una migliore qualità del suono, il range dinamico massimo e un'uscita in volume alto senza stress. Raccomandiamo però di non utilizzare la piena potenza dell'amplificatore o ricevitore per l'ascolto quotidiano.

Gli altoparlanti possono subire danni se un amplificatore, a prescindere dal suo wattaggio, viene utilizzato per una riproduzione a livelli di ascolto superiori a quelli che la sua potenza può produrre chiaramente. Un funzionamento a questo livello può causare livelli molto alti di distorsione udibile che origina nell'amplificatore; tale distorsione può sovrapporre al suono del prodotto in ascolto un suono graffiante e stridente. In poche parole, evitare un volume eccessivo dell'amplificatore. Se si avverte distorsione, abbassare il volume per non correre il rischio di danneggiare gli altoparlanti. Qualsiasi altoparlante, a prescindere dalla sua potenza nominale, può subire danni se si aziona un amplificatore fino al punto di distorsione, e oltre. Accertarsi inoltre che l'amplificatore sia spento quando si collegano o scollegano i cavi.

## Contenuto della scatola

Ogni scatola contiene:

1. Altoparlante/i
2. Manuale dell'utente
3. Scheda di registrazione
4. Cuscinetti di gomma retroadesivi (*otto per altoparlanti bookshelf oppure quattro per altoparlanti centrali*)
5. Maschera per montaggio a muro (*solo per S35, S15 e S10*) (*cavo altoparlante non incluso*)

## Collegamento del sistema

Per ottenere la migliore qualità del suono, è importante collegare correttamente gli altoparlanti.

### Preparazione dei cavi

Attenersi alle istruzioni incluse nella confezione del ricevitore/ amplificatore. Strappare 12,7 mm (1/2") dell'isolamento di ciascuno dei due conduttori del cavo per esporre il filo metallico e torcere separatamente i due conduttori fino a formare singole trecce compatte. Si fa notare che uno dei terminali sul retro di ogni altoparlante è rosso (+) e l'altro è nero (-). Collegare il filo che parte dal terminale positivo (+) dell'amplificatore o ricevitore al terminale rosso (+) dell'altoparlante, e il filo che parte dal terminale negativo (-) dell'amplificatore o ricevitore al terminale nero (-) dell'altoparlante. La maggior parte dei fili ha lo stesso indicatore (codice colore, tacca o dicitura) su uno dei due conduttori, per impedire che vengano scambiati accidentalmente.

Queste raccomandazioni valgono per tutti i collegamenti tra amplificatore/ricevitore e ogni altoparlante:

Percorsi	Calibro
Lunghezze fino a 7,6 m	16 o maggiori
Lunghezze maggiori di 7,6 m ma minori di 15,2 m	14
Lunghezze maggiori di 15,2 m ma minori di 22,8 m	12
Lunghezze maggiori di 22,8 m	10

### Morsetti

Per collegare il filo al morsetto, svitare il cappuccio del morsetto e inserire il filo scoperto nel foro accanto alla base del morsetto. Non inserire la parte isolata del filo nel foro, in quanto l'isolamento compromette la qualità del collegamento. Stringere il cappuccio del morsetto finché non blocca saldamente il filo, senza eccedere.

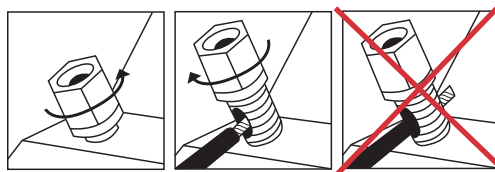

### Connettori

Sono disponibili diverse opzioni per la scelta dei connettori per i fili degli altoparlanti, si tratta di preferenze personali. Tre dei connettori più comuni sono gli spinotti a banana, i capocorda a forcella e il filo nudo. Se si sa dove posizionare gli altoparlanti e si prevede di configurare il sistema per lasciarlo nel posto prescelto, il filo nudo è perfetto. Verificare però che non ci siano dei trefoli di filo sciolti che potrebbero venire a contatto tra loro. Se si preferisce provare con posizioni diverse degli altoparlanti, gli spinotti a banana o i capocorda a forcella sono le opzioni più comode, prevedendo di dover scollegare e ricollegare i fili.

### Spinotti a banana (*solo USA*)

I morsetti della Signature Series sono aperti sulle estremità dei cappucci per consentire l'innesto di singoli spinotti a banana. Se si usano gli spinotti a banana, estrarre con cautela le spine del morsetto per esporre i fori per lo spinotto a banana. Nei morsetti non si possono inserire spinotti a banana doppi.

### Collegamento degli altoparlanti torre base, centrale, bookshelf e surround satellite

(S60, S55, S50, S35, S30, S20, S15, S10)

Verificare che i connettori rosso (+) e nero (-) dell'amplificatore o ricevitore siano collegati ai connettori rosso (+) e nero (-) degli altoparlanti. Se il suono degli altoparlanti è "flebile", i bassi sono scarsi e l'immagine centrale è scarsa o assente, è probabile che uno dei fili degli altoparlanti sia collegato al contrario. Controllare due volte tutti i collegamenti.

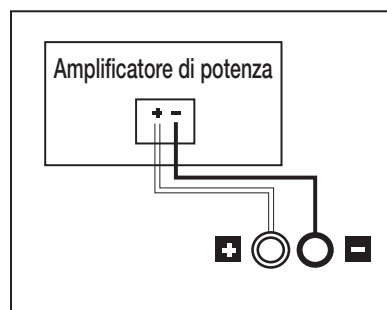

### Bi-Wiring (torri S60, S55 e S50)

Il bi-wiring permette di ottenere notevoli miglioramenti nella trasparenza complessiva degli altoparlanti. Dopo aver rimosso i jumper, preparare i fili degli altoparlanti separati per i driver di alta e bassa frequenza da un singolo amplificatore (il gruppo in alto dei morsetti è per i driver di alta frequenza, quello in basso per i driver di bassa frequenza). Collegare un gruppo di fili per gli altoparlanti ai terminali superiori di ogni altoparlante e un gruppo di fili ai terminali inferiori. Collegare le altre estremità di entrambi i gruppi di fili alle stesse uscite dell'amplificatore. Per le istruzioni di configurazione, consultare il manuale utente dell'amplificatore/AVR.

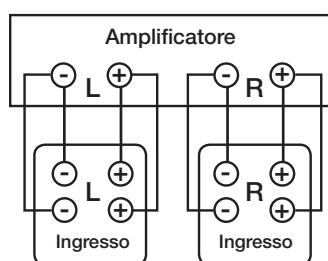

### Bi-Amping (torri S60, S55, S50)

Il Bi-amping permette di utilizzare amplificatori separati per le sezioni di alta e bassa frequenza dell'altoparlante, ottenendo così un range dinamico maggiore e minore distorsione. Si raccomanda di verificare che il guadagno degli amplificatori separati sia identico, per mantenere inalterato il bilanciamento del voicing dell'altoparlante. Dopo aver rimosso i jumper, collegare i fili per gli altoparlanti che escono dalle uscite dell'amplificatore delle alte frequenze al gruppo superiore dei morsetti di ciascun altoparlante. Seguire la stessa procedura per il collegamento delle uscite dell'amplificatore delle basse frequenze al gruppo inferiore di terminali. Ricordare di rispettare la corretta polarità del cablaggio (+ con +, - con -) in tutti i collegamenti. Per le istruzioni di configurazione, consultare il manuale utente dell'amplificatore/AVR.

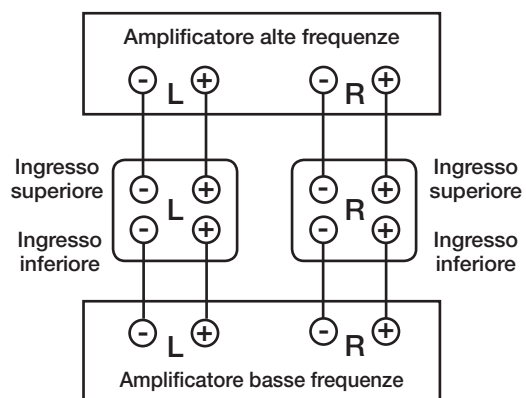

### Raccomandazioni per il posizionamento dell'altoparlante centrale S35 e S30

La posizione preferita per l'altoparlante centrale S35 o S30 è su un ripiano sotto la TV a schermo piatto (se la TV è di un modello precedente, un'opzione è quella di posizionare l'altoparlante centrale sopra la TV, ancorando la riproduzione audio e gli effetti allo schermo).

*Nota: per televisori più vecchi, l'S35 e l'S30 NON hanno schermatura magnetica.*

Compatibile anche come altoparlante sinistro, centrale o destro (L/C/R), l'altoparlante centrale S35 presenta degli slot a serratura per facilitarne il montaggio a muro (per ulteriori informazioni, fare riferimento alle istruzioni sulla maschera per il montaggio a muro).

### Modo processore

*Nota: impostare questi altoparlanti (S35, S30, S20, S15, S10) su "small" nelle impostazioni per la gestione dei bassi del ricevitore. Impostare su "large" per altoparlanti a torre (S60, S55, S50).*

I menu "gestione bassi" o "configurazione altoparlanti" della maggior parte dei ricevitori surround permettono di scegliere tra i modi operativi "normal" o "wide" per altoparlanti più piccoli. Nei processori digitali a canale discreto, questi modi sono chiamati "small" e "large". Il modo Normal (small) filtra le frequenze dei bassi emesse dagli altoparlanti centrale, bookshelf e surround satellite e le invia agli altoparlanti frontali sinistro e destro o al jack dell'uscita del subwoofer (LFE). Il modo wide (large) invia un segnale non filtrato a range pieno a questi altoparlanti. Utilizzare il modo Small (normal) per ottenere prestazioni ottimali e affidabilità sul canale centrale e sul canale surround.

### Posizionamento degli altoparlanti Signature Series

Per ottimizzare la qualità del suono del sistema, che si tratti di altoparlanti a torre, di un altoparlante centrale, di altoparlanti bookshelf o di altoparlanti surround satellite, è fondamentale il loro corretto posizionamento. Osservare gli esempi seguenti e sperimentare quale meglio si adatta agli altoparlanti Signature Series acquistati.

*Nota: gli altoparlanti Signature Series acquistati sono compatibili con le configurazioni 2.0, 2.1, 3.1, 5.1, 7.1 e 9.1 (nelle figure è illustrato un subwoofer opzionale).*

### Ascolto con sistema 2.1

L'immagine stereo più realistica si ottiene posizionando gli altoparlanti in modo che la distanza tra di loro corrisponda a quella tra ciascun altoparlante e l'ascoltatore. Se data la conformazione della stanza è necessario posizionare gli altoparlanti più lontani, si può scegliere di angolare gli altoparlanti verso il centro, in modo da ottenere un'immagine centrale più uniforme.

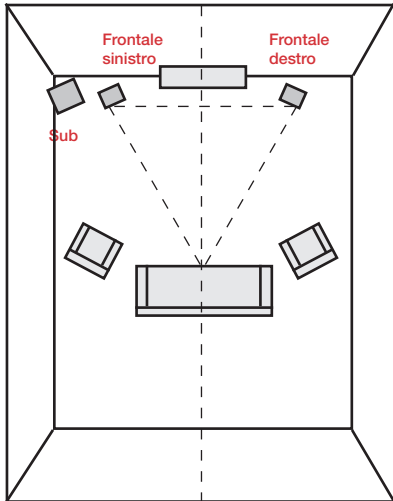

### Ascolto in 5.1 surround

Gli altoparlanti Signature Series possono essere utilizzati come altoparlanti surround posteriori in un sistema surround home theater Polk Audio. Il posizionamento ideale per l'altoparlante surround posteriore è su una parete laterale, appena dietro e sopra la posizione di ascolto.

*Nota: se non è possibile posizionare i surround posteriori su pareti laterali, scegliere un punto sulla parete posteriore sopra la posizione d'ascolto.*

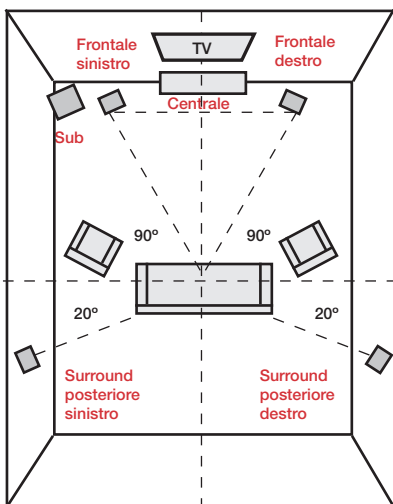

### Ascolto in 7.1 surround

È possibile dare maggiore profondità all'esperienza acustica surround con quattro altoparlanti surround posteriori invece di due.

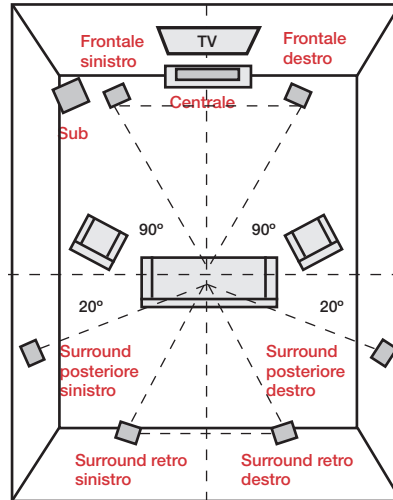

### Altoparlanti montabili a muro (S35, S15, S10)

Questi altoparlanti presentano degli slot a serratura e un inserto a vite filettata (solo S10) per facilitare il montaggio a muro. Usare la maschera di foratura inclusa per il montaggio a muro di questi altoparlanti.

### Piedini di gomma retroadesivi

(S30, S35, S20, S15, S10)

Per tenere ben fermi in posizione gli altoparlanti Signature Series ed evitare danni ai pavimenti o all'arredo, si consiglia di applicare i piedini di gomma retroadesivi sul fondo degli altoparlanti.

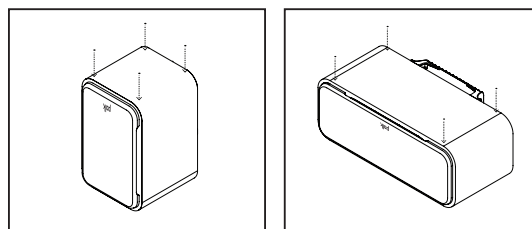

Staccare la pellicola e applicare sugli angoli della cassa dell'altoparlante

### Pulizia degli altoparlanti Polk

C'è un motivo per aver acquistato la qualità Polk. Seguendo questi semplici consigli, gli altoparlanti resteranno in ottime condizioni per i prossimi anni.

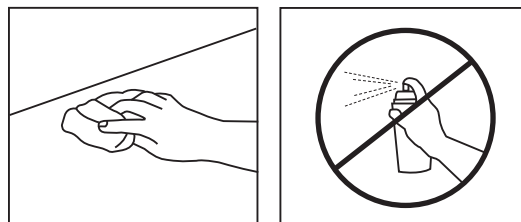

Pulire l'armadietto con un panno inumidito. Non usare lucidanti per arredi su impiallacciatura.

Specifiche Signature Series			
	S60	S55	S50
	Altoparlante a pavimento passivo full range	Altoparlante a pavimento passivo full range	Altoparlante a pavimento passivo full range
<b>Trasduttori</b>			
Tweeter	Tweeter a cupola in Terylene ad alta resistenza da 1—1"	Tweeter a cupola in Terylene ad alta resistenza da 1—1"	Tweeter a cupola in Terylene ad alta resistenza da 1—1"
Medio-bassi	Driver in polipropilene rinforzato in mica Dynamic Balance da 3—6,5"	Driver in polipropilene rinforzato in mica Dynamic Balance da 2—6,5"	Driver in polipropilene rinforzato in mica Dynamic Balance da 2—5,2"
Frequenza crossover	2,5 kHz	2,5 kHz	2,5 kHz
<b>Generale</b>			
Amplificazione consigliata (wpc)	20–300	20–200	20–150
Impedenza	Compatibile con uscite a 8 Ohm	Compatibile con uscite a 8 Ohm	Compatibile con uscite a 8 Ohm
Risposta frequenza totale	26 Hz–40 kHz	32 Hz–40 kHz	33 Hz–40 kHz
Sensibilità	90 dB	90 dB	89 dB
Ingressi elettrici	Morsetti a 5 vie doppi placcati in oro	Morsetti a 5 vie doppi placcati in oro	Morsetti a 5 vie doppi placcati in oro
<b>Pesi e dimensioni</b>			
Altezza (pollici)	44,45	41,454	37,394
Larghezza (pollici)	8,5	8,5	7,5
Profondità (pollici)	15,73	12,472	10,992
Larghezza, piedini inclusi (pollici)	11,68	11,68	10,281
Peso	23.6 KG	20 KG	14.5 KG

## Specifiche Signature Series

	<b>S35</b>	<b>S30</b>	<b>S20</b>	<b>S15</b>	<b>S10</b>
	Altoparlante sinistro/ centrale/destro (L/C/R)	Altoparlante centrale dedicato	Altoparlante bookshelf passivo full range	Altoparlante bookshelf passivo full range	Altoparlante surround unipole
<b>Trasduttori</b>					
Tweeter	Tweeter a cupola in Terylene ad alta resistenza da 1—1"	Tweeter a cupola in Terylene ad alta resistenza da 1—1"	Tweeter a cupola in Terylene ad alta resistenza da 1—1"	Tweeter a cupola in Terylene ad alta resistenza da 1—1"	Tweeter a cupola in Terylene ad alta resistenza da 1—1"
Medio-bassi	Driver in polipropilene rinforzato in mica Dynamic Balance da 6—3"	Driver in polipropilene rinforzato in mica Dynamic Balance da 2—5,25"	Driver in polipropilene rinforzato in mica Dynamic Balance da 1—6,5"	Driver in polipropilene rinforzato in mica Dynamic Balance da 1—5,25"	Driver in polipropilene rinforzato in mica Dynamic Balance da 1—4"
Frequenza crossover	2,5 kHz	2,5 kHz	2,5 kHz	2,5 kHz	2,5 kHz
Opzione montaggio a muro— Slot a serratura	Sì	No	No	Sì	Sì
Opzione montaggio a muro—Inserto filettato 1/4"-20	No	No	No	No	Sì
<b>Generale</b>					
Amplificazione consigliata (wpc)	20-150	20-125	20-125	20-100	20-100
Impedenza	Compatibile con uscite a 8 Ohm	Compatibile con uscite a 8 Ohm	Compatibile con uscite a 8 Ohm	Compatibile con uscite a 8 Ohm	Compatibile con uscite a 8 Ohm
Risposta frequenza totale	53 Hz—40 kHz	42 Hz—40 kHz	39 Hz—40 kHz	50 Hz—40 kHz	67 Hz—40 kHz
Sensibilità	88 dB	89 dB	88 dB	88 dB	87 dB
Ingressi elettrici	Morsetti a 5 vie singoli placcati in oro	Morsetti a 5 vie singoli placcati in oro	Morsetti a 5 vie singoli placcati in oro	Morsetti a 5 vie singoli placcati in oro	Morsetti a 5 vie singoli placcati in oro
<b>Pesi e dimensioni</b>					
Altezza (pollici)	4,12	7,5	14,75	12	8,37
Larghezza (pollici)	24,37	20	8,5	7,5	5,37
Profondità (pollici)	6,11	10,62	13,795	10,182	6,138
Peso	6.4 KG	8.6 KG	7.7 KG	5.9 KG	2.7KG



### Garanzia limitata a 5 anni

Polk Audio, Inc. offre garanzia soltanto all'acquirente originario. Questa garanzia terminerà automaticamente prima della sua scadenza dichiarata se l'acquirente originario vende o trasferisce il prodotto a terzi.

Polk Audio, Inc. garantisce soltanto all'acquirente originario che ALTOPARLANTI, COMPONENTI CROSSOVER PASSIVI e ALLOGGIAMENTO di questo prodotto Polk sono esenti da difetti di materiale e manodopera per un periodo di **cinque (5) anni a decorrere dalla data d'acquisto originale presso un rivenditore Polk Audio autorizzato.**

Per consentire a Polk di offrire il miglior servizio di garanzia possibile, registrare il prodotto online alla pagina: [www.polkaudio.com/registration](http://www.polkaudio.com/registration), oppure contattare il servizio clienti Polk: dal lunedì al venerdì (9.00 - 17.30 ET) al numero 800-377-7655 dagli USA e dal Canada (da Paesi non USA: al numero 410-358-3600) entro dieci (10) giorni dalla data di acquisto originale. Conservare lo scontrino di acquisto originale.

I prodotti difettosi devono essere spediti, insieme alla prova d'acquisto, con assicurata prepagata al rivenditore Polk autorizzato dal quale è stato acquistato il prodotto, oppure alla fabbrica all'indirizzo 1 Viper Way, Vista, California 92081. I prodotti devono essere spediti nel contenitore originale di spedizione o contenitore equivalente; in ogni caso l'utente si fa carico del rischio di perdita o danno durante il trasporto. Se una volta in fabbrica o presso il rivenditore Polk autorizzato, viene riscontrato che l'unità ha presentato difetti nei materiali o nella manodopera durante il periodo di garanzia, Polk o il rivenditore Polk autorizzato provvederà a sua discrezione a riparare o sostituire il prodotto senza costi aggiuntivi, tranne per quanto definito a seguire. Tutte le parti e i prodotti sostituiti diventano di proprietà di Polk. Prodotti sostituiti o riparati in accordo con la presente garanzia saranno restituiti all'utente in tempi ragionevoli e con spese di trasporto prepagate.

La presente garanzia non comprende assistenza o parti in riparazione di danni causati da incidente, disastro, uso scorretto, abuso, negligenza, procedure di spedizione o imballo errate, uso commerciale, tensioni in ingresso eccedenti la tensione massima nominale dell'unità, difetti esteriori degli alloggiamenti non direttamente riconducibili a difetto dei materiali o della manodopera, oppure intervento, riparazione o modifica del prodotto non autorizzati o approvati da Polk. **La presente**

**garanzia è nulla se l'acquisto è stato effettuato da un rivenditore non autorizzato o se qualsiasi numero di serie sul prodotto è stato rimosso, manomesso o reso illeggibile.**

La presente garanzia sostituisce ogni altra garanzia esplicita. Se il prodotto presenta difetti nei materiali o nella manodopera, come sopra garantito, l'unico rimedio riconosciuto consiste nel procedere alla riparazione o sostituzione come descritto in precedenza. In nessun caso Polk Audio, Inc. si riterrà responsabile per qualsiasi danno incidentale o consequenziale derivante dall'uso o dall'impossibilità di usare il prodotto, anche se Polk Audio, Inc. o un rivenditore Polk autorizzato è stato avvisato della possibilità di tali danni, oppure per qualsiasi richiesta di terzi. Alcuni Stati non ammettono l'esclusione o limitazione di danni consequenziali, pertanto il suddetto limite e la suddetta esclusione possono non essere validi per il rispettivo Paese in cui è stato effettuato l'acquisto.

Tutte le garanzie implicite su questo prodotto sono limitate alla durata della presente garanzia esplicita. Alcuni Stati non ammettono limiti sulla durata di una garanzia implicita, pertanto i limiti suddetti possono non essere validi per il rispettivo Paese in cui è stato effettuato l'acquisto. La presente garanzia conferisce specifici diritti legali, e anche l'acquirente può avere altri diritti che variano da Stato a Stato.

La presente garanzia è valida soltanto per prodotti acquistati in Canada, Stati Uniti d'America, loro possedimenti, Exchange (spacci) e Audio Club delle forze armate USA e NATO. I termini e le condizioni di garanzia applicabili ai prodotti acquistati in altri Paesi sono disponibili presso i distributori autorizzati Polk di tali Paesi.

Polk Audio è una DEI Holding, Inc. Company. Polk Audio, Polk, Power Port e Dynamic Balance sono marchi registrati di Polk Audio, LLC. Tutti gli altri marchi sono proprietà dei rispettivi titolari.

Design e tecnologia U.S.A. Made in China.

## Inhalt

Sicherheitsanweisungen .....	35
Was befindet sich im Karton .....	36
So wird Ihre Anlage angeschlossen .....	36
Positionierung der Lautsprecher aus der Signature-Serie .....	37
Technische Daten .....	39
S10 Schlüsselloch-Schablone .....	43

## Erwarten Sie einen hervorragenden Sound

Vielen Dank, dass Sie sich für die Polk Signature-Lautsprecherreihe entschieden haben. Diese neue Produktlinie ist kühn, elegant, von hochwertiger und robuster Qualität, die für hohe Leistung konzipiert wurde. Die hocheffiziente Signature-Serie bietet die von Polk patentierten Dynamic Balance®-justierten Treiber und Hochtöner für klarere Höhen und einen realistischeren mittleren Bereich. Die Power Port®-Technologie erzeugt eine größere, musikalischere Wirkung mit einem tiefen Bass. Die Polk Signatur-Serie verfügt über eine große Bandbreite hochmoderner High Performance-Audiotechnologien, die Ihr Home Theater und Ihre Musik optimieren und der Audiowiedergabe einen unglaublichen Facettenreichtum verleihen. Mit ihrem modernen amerikanischen Styling präsentiert sich jeder Lautsprecher mit fantastischen Kurven und aggressiven Akzenten, die sich in jedes Dekor einfügen. Die Polk Signature-Serie ist schlicht und ergreifend ein amerikanisches HiFi-System, das speziell für Ihre Unterhaltung konzipiert und entwickelt wurde.

Nach mehr als 40 Jahren erfolgreicher Tätigkeit sind wir stolz auf unseren Ruf als „Der Lautsprecher-Spezialist“, den wir unserem überlegenen Sound und unserer Konstruktionsqualität mit einer Vielzahl von patentierten und preisgekrönten Audio-Innovationen verdanken. Für die Mitarbeiter von Polk ist die Herstellung von Audioprodukten nicht einfach nur ein Job – es ist eine Leidenschaft. Wenn eines zählt, dann das: Wir haben uns dem verpflichtet, was Audio bieten sollte – hervorragender Sound zu erschwinglichen Preisen für jeden!

## Technische Unterstützung bzw. Kundendienst

Wenn etwas fehlt oder beschädigt ist oder wenn Ihr Lautsprecher nicht funktioniert, wenden Sie sich sofort an den Kundendienst von Polk Audio unter der Rufnummer +1-800-377-7655. Wenn Sie die Anweisungen in der Anschlussanleitung befolgt haben und dennoch Probleme auftreten, überprüfen Sie bitte alle Kabelverbindungen. Wenn Sie das Problem eindeutig dem Lautsprecher zuweisen können, wenden Sie sich an den autorisierten Fachhändler von Polk Audio, bei dem Sie ihn gekauft haben. Alternativ wenden Sie sich an den Kundendienst von Polk Audio unter der Rufnummer +1-800-377-7655 (M-F, 9.00 bis 17.30 Uhr EST, nur USA und Kanada) oder senden Sie ein E-Mail an die Adresse polkcs@polkaudio.com. Von außerhalb der USA rufen Sie bitte die Rufnummer +1 410 358 3600 an.

## WARNUNG: Hören Sie vorsichtig

Die Lautsprecher und Subwoofer von Polk Audio sind zu einer extrem lauten Wiedergabe in der Lage, die zu schweren oder dauerhaften Hörschäden führen kann. Polk Audio, Inc. übernimmt keine Haftung für einen Hörverlust, Verletzungen oder Sachschäden aufgrund der unsachgemäßen Nutzung seiner Produkte. Merken Sie sich diese Richtlinien und setzen Sie bei der Lautstärkeregelung stets Ihren gesunden Menschenverstand ein:

- Achten Sie darauf, das Hören einer längeren Audiowiedergabe mit einer Lautstärke von mehr als 85 Dezibel (dB) zu beschränken. Weitere Informationen zu sicheren Hörniveaus erfahren Sie in den Richtlinien der OSHA (Occupational Health and Safety Administration) unter <http://www.osha.gov/>.

## Produktentsorgung

In Bezug auf die Entsorgung dieses Produkts können bestimmte internationale, nationale und/oder lokale Gesetze und/oder Vorschriften gelten. Weitere Informationen erhalten Sie bei dem Fachhändler, bei dem Sie dieses Produkt erworben haben, oder beim Polk-Importeur/-Fachhändler in Ihrem Land. Darüber hinaus erhalten Sie weitere Informationen unter [www.polkaudio.com](http://www.polkaudio.com) oder indem Sie Polk Audio unter 1 Viper Way, Vista, Kalifornien, 92081, USA, kontaktieren. Tel.: +1-800-377-7655

Dieses Symbol auf unseren elektrischen Produkten oder Verpackungen zeigt an, dass es in Europa verboten ist, das jeweilige Produkt über den Hausmüll zu entsorgen. Entsorgen Sie Ihre Produkte korrekt und gemäß den lokalen Gesetzen und Vorschriften zur Entsorgung von elektrischen und elektronischen Geräten. Dabei tragen Sie durch die Aufbereitung und Entsorgung von Elektronikschrott zur Erhaltung natürlicher Ressourcen und zur Förderung des Umweltschutzes bei.



## Sicherheitshinweise

Dieses Produkt wurde gemäß strengen Qualitäts- und Sicherheitsnormen entwickelt und hergestellt. Beachten Sie bitte die folgenden Vorsichtsmaßnahmen bei der Montage und beim Betrieb:

- 1. Lesen Sie sich die Anleitung(en) durch.** Alle Sicherheits- und Bedienungsanweisungen sind vor der Inbetriebnahme der Anlage zu lesen.
- 2. Bewahren Sie die Anleitung(en) auf.** Alle Sicherheits- und Bedienungsanweisungen sind für den künftigen Gebrauch aufzubewahren.
- 3. Beachten Sie die Warnhinweise.** Alle Warnhinweise auf dem Gerät sowie die Bedienungsanweisungen sind einzuhalten.
- 4. Befolgen Sie die Anweisungen.** Alle Bedienungs- und Gebrauchsanweisungen sind zu befolgen.
- 5. Schäden, die durch den Kundendienst behoben werden müssen.** In folgenden Fällen müssen Sie den Verstärker oder Receiver vom Netz trennen und sich an einen qualifizierten Servicetechniker wenden:
  - a. Wenn Flüssigkeit verschüttet wurde oder wenn Gegenstände in das Produkt gefallen sind.
  - b. Wenn das Produkt Regen oder Wasser ausgesetzt gewesen ist.
  - c. Wenn das Produkt nicht korrekt funktioniert, obgleich Sie die Bedienungsanleitung befolgt haben. Stellen Sie nur die Bedienelemente ein, die in der Bedienungsanleitung entsprechend aufgeführt sind. Eine unsachgemäße Einstellung anderer Bedienelemente kann zu Schäden führen, deren Behebung oft mit einem großen Arbeitsaufwand eines fachkundigen Technikers verbunden ist, um das Gerät wieder funktionstüchtig zu machen.
  - d. Wenn das Produkt fallen gelassen oder wenn das Gehäuse beschädigt wurde.
  - e. Wenn das Produkt eine deutliche Änderung hinsichtlich seiner Leistung zeigt, deutet dies auf einen Wartungsbedarf hin.
- 6. Wagen und Ständer.** Die Produkte sollten nur mit einem vom Hersteller empfohlenen Wagen oder Ständer verwendet werden. Eine Geräte-/Wagenkombination muss vorsichtig bewegt werden. Plötzliche Stopps, übermäßiger Kraftaufwand und unebene Flächen können die Kombination zum Kippen bringen. Gehen Sie beim Bewegen der Wagen-/Gerätekombination vorsichtig vor, um Verletzungen durch ein Umkippen zu vermeiden.
- 7. Die richtige Anwendung.** Dieses Produkt ist nicht für den Gebrauch im Freien vorgesehen.
- 8. Lassen Sie Ihr Produkt registrieren.** Die Registrierung Ihres Produkts ist die beste Möglichkeit sicherzustellen, dass wir Sie in Bezug auf Sicherheitsbenachrichtigungen kontaktieren können.

## Sicherheitsgrenzen für den Betrieb

Polk Audio legt den empfohlenen Verstärkungsbereich für jeden seiner passiven (unverstärkten) Lautsprecher fest. Üblicherweise ist diese Spezifikation als Leistungsbereich angegeben, wie beispielsweise 20-200 Watt (pro Kanal). Bei der Auswahl eines Receivers oder Verstärkers für Ihre Polk-Lautsprecher ist es wichtig zu verstehen, was diese Zahlen bedeuten. Die niedrigere Zahl zeigt die niedrigste Dauernennleistung an, die in einer typischen Hörumgebung zu einer akzeptablen Leistung führt. Die höhere Zahl zeigt die höchste Leistung pro Kanal an, die bei Ihren Polk-Lautsprechern verwendet werden sollte. Diese Zahl sollte nicht mit einer Spezifikation zur Belastbarkeit verwechselt werden und sie impliziert nicht, dass der Lautsprecher diese volle Leistung längerfristig bewältigen kann. Wir geben einen großen Nennleistungsbereich an, da nicht alle Elektronikhersteller Leistung auf dieselbe Weise messen. Hochwertige Verstärker mit niedrigerer Nennleistung klingen in der Tat besser und bieten eine lautere Wiedergabe als Geräte von niedrigerer Qualität mit einer höheren Nennleistung.

Gleichmaßen empfehlen wir die Anwendung von Verstärkern und Receivern mit einer Nennleistung über den Belastungsgrenzwerten unserer Lautsprecher, da zusätzliche Leistung zur Bewältigung kurzzeitiger Spitzen zu einer besseren Klangqualität, einem maximalen dynamischen Bereich und einem mühelosen Wiedergabe in hoher Lautstärke führt. Wir empfehlen Ihnen jedoch nachdrücklich, bei Ihrem täglichen Hörerlebnis nicht fortwährend die volle Leistung Ihres Verstärkers oder Receivers einzusetzen.

Lautsprecher können Schaden nehmen, wenn ein Verstärker – ungeachtet seiner Leistung – dauerhaft höhere Lautstärken abgeben muss als er mit seiner Leistung unverzerrt erzeugen kann. Ein Betrieb auf diesem Niveau kann zu sehr hohen und hörbaren Verzerrungspegeln aus dem Verstärker führen, wodurch Ihr Audiomaterial harsch und körnig klingt. Kurz gesagt: Vermeiden Sie eine übermäßige Verstärkerlautstärke. Wenn Sie Verzerrungen hören – stellen Sie das Gerät leiser, da Sie ansonsten Schäden an Ihren Lautsprechern riskieren. Praktisch jeder Lautsprecher kann – ungeachtet der Nennleistung – beschädigt werden, wenn Sie ihn an seine Verzerrungsgrenze oder darüber hinaus bringen. Und stellen Sie stets sicher, dass der Verstärker beim Anschließen oder Abziehen von Kabeln ausgeschaltet ist.

## Was befindet sich im Karton

Im Karton befindet sich Folgendes:

1. Lautsprecher
2. Bedienungsanleitung
3. Registrierungskarte
4. Gummipads mit Haftrückseite (*acht für Regallautsprecher oder vier für Center-Lautsprecher*)
5. Schablone für die Wandmontage (*nur für S35, S15 und S10*)  
(Lautsprecherkabel nicht im Lieferumfang inbegriffen)

## So wird Ihre Anlage angeschlossen

Um die beste Klangqualität zu erhalten, ist es wichtig, die Lautsprecher korrekt anzuschließen.

### Vorbereitung der Kabel

Befolgen Sie die Anschlussanleitung, die Ihrem Receiver/ Verstärker beigelegt ist. Abisolieren Sie an jedem der beiden Leiter des Kabels 12,7 mm, um das blanke Metall freizulegen. Verdrehen Sie dann jeden der einzelnen Leiter so zu einer Einzeldrahtlitze, dass keine Adern abstehen. Beachten Sie, dass eine der Klemmen auf der Rückseite eines jeden Lautsprechers rot ist (+), das andere schwarz (-). Stellen Sie sicher, dass Sie das Kabel von der (+) Plusklemme des Verstärkers oder Receivers mit der roten (+) Klemme am Lautsprecher verbinden, und das Kabel von der (-) Minusklemme des Verstärkers oder Receivers mit der schwarzen (-) Klemme am Lautsprecher. Die meisten Kabel haben Indikatoren (wie eine Farbcodierung, ein Band oder einen Schriftzug) auf einem der beiden Leiter, um Ihnen den korrekten Anschluss zu erleichtern.

Diese Empfehlungen gelten für alle Anschlüsse vom Verstärker/ Receiver zum jeweiligen Lautsprecher:

Verlegungslängen	Maße
Längen bis zu 7,6 m	16 oder besser
Längen von mehr als 7,6 m, aber von weniger als 15,2 m	14
Längen von mehr als 15,2 m, aber von weniger als 22,8 m	12
Längen von mehr als 22,8 m	10

### Polklemmen

Um Kabel mit der Polklemme zu verbinden, schrauben Sie die Kappe der Polklemme ab. Dann führen Sie das blanke Kabel in das Loch nahe dem Sockel der Polklemme. Führen Sie nicht den isolierten Teil des Kabels in das Loch ein, da Sie dadurch keine gute Verbindung erhalten. Ziehen Sie die Kappe der Polklemme so weit an, dass sie fest am Kabel anliegt. Ziehen Sie sie jedoch nicht zu sehr an.

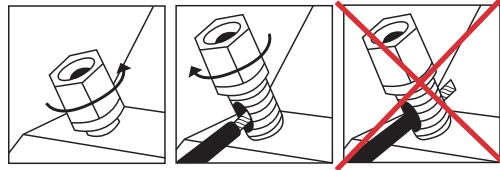

### Steckverbinder

Was die Wahl der Steckverbinder für Ihre Lautsprecherkabel anbelangt, haben Sie mehrere Alternativen zur Auswahl, je nachdem, welche Sie bevorzugen. Drei der gängigeren Optionen sind Bananenstecker, Kabelschuhe oder blankes Kabel. Wenn Sie wissen, wo Ihre Lautsprecher positioniert sein sollen und wenn Sie planen, Ihre Anlage fest zu installieren, dann funktioniert blankes Kabel sehr gut. Achten Sie jedoch darauf, dass keine Adern abstehen, die einander berühren könnten. Wenn Sie mit verschiedenen Lautsprecherpositionen experimentieren möchten, sind Kabelschuhe oder Bananenstecker praktischere Optionen, die ein Abziehen und Wiederanschießen der Kabel ermöglichen.

### Bananenstecker (nur US)

Die Polklemmen der Signature-Serie haben an den Kappenenden Öffnungen zur Aufnahme der jeweiligen Bananenstecker. Um Bananenstecker zu verwenden, hebeln Sie die Polklemmenstecker vorsichtig heraus, um die Bananensteckeröffnungen freizulegen. Die Polklemmen können keine Doppel-Bananenstecker aufnehmen.

### Anschluss beim Basis-Tower-, Center-, Regal- und Satelliten-Surround-Lautsprecher

(S60, S55, S50, S35, S30, S20, S15, S10)

Stellen Sie sicher, dass der rote (+) und der schwarze (-) Steckverbinder am Verstärker oder Receiver mit den roten (+) und schwarzen (-) Steckverbindern an den Lautsprechern verbunden werden. Wenn Ihre Lautsprecher „dünn“ klingen, mit wenig Bass und wenig bis keinem Center-Image, ist die Wahrscheinlichkeit groß, dass eines der Lautsprecherkabel verkehrt herum angeschlossen ist. Überprüfen Sie alle Verbindungen doppelt.

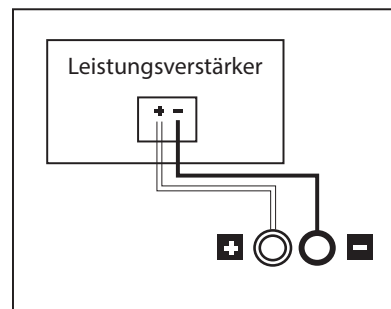

### Bi-Wiring (S60, S55 und S50 Tower)

Bi-Wiring kann hinsichtlich der allgemeinen Transparenz Ihrer Lautsprecher deutliche Verbesserungen bewirken. Verlegen Sie nach dem Entfernen der Brücken separate Lautsprecherkabel zu den Nieder- und Hochfrequenztreibern eines einzelnen Verstärkers (der obere Satz Polklemmen ist für die Hochfrequenztreiber, der untere Satz Polklemmen für die Niederfrequenztreiber). Schließen Sie einen Satz Lautsprecherkabel an den oberen Klemmen eines jeden Lautsprechers an sowie einen Satz Kabel an den unteren Klemmen. Schließen Sie die anderen Enden beider Kabelsätze an denselben Verstärkerausgängen an. Die Konfigurationsanleitung finden Sie im Benutzerhandbuch zum Verstärker/AVR.

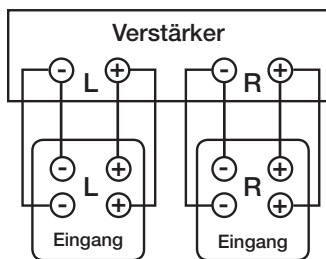

### Bi-Amping (S60, S55 und S50 Tower)

Mit Bi-Amping können Sie für die Hoch- und Niederfrequenzbereiche Ihres Lautsprechers separate Verstärker verwenden, um so eine größere dynamische Bandbreite und eine geringere Verzerrung zu erreichen. Wir empfehlen, bei Ihren separaten Verstärkern auf eine identische Verstärkung zu achten, um die Voicing Balance des Lautsprechers zu wahren. Nach dem Entfernen der Brücken schließen Sie die Lautsprecherkabel von den Hochfrequenz-Verstärkerausgängen am oberen Satz Polklemmen eines jeden Lautsprechers an. Befolgen Sie dieselbe Vorgehensweise für den Anschluss der Niederfrequenz-Verstärkerausgänge am unteren Satz Polklemmen. Denken Sie daran, bei allen Anschlüssen auf die richtige Polarität (+ an + und - an -) zu achten. Die Konfigurationsanleitung finden Sie im Benutzerhandbuch zum Verstärker/AVR.

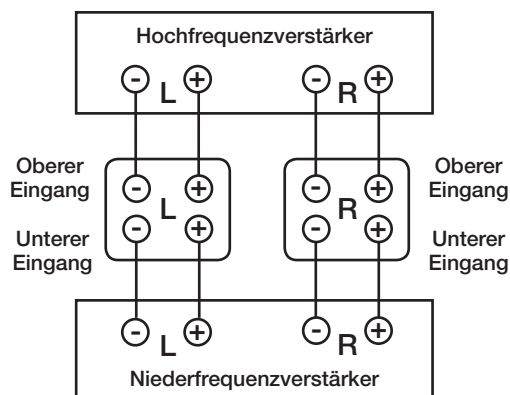

### Empfehlungen zur Positionierung der Center-Lautsprecher S35 und S30

Die beliebteste Platzierung für den Center-Lautsprecher vom Typ S35 oder S30 ist auf einem Regal unter Ihrem Flachbildfernseher (wenn Sie einen älteren Kastenfernseher haben, ist eine beliebte Lösung, den Center-Lautsprecher auf diesen zu stellen, wodurch die Sprachausgabe und die Effekte am Bildschirm miteinander gekoppelt werden).

*Hinweis: In Bezug auf ältere Fernseher sind die Modelle S35 und S30 magnetisch NICHT abgeschirmt.*

Sie sind auch als linker Lautsprecher, Center-Lautsprecher oder rechter Lautsprecher kompatibel. Der Center-Lautsprecher vom Typ S35 umfasst integrierte Schlüssellochschnitte für eine einfache Wandmontage (weitere Informationen erhalten Sie in der Anleitung zur Wandmontageschablone).

### Prozessormodus

*Hinweis: Stellen Sie diese Lautsprecher (S35, S30, S20, S15, S10) in den Bassmanagement-Einstellungen des Receivers auf „Klein“. Legen Sie die Einstellung bei Tower-Lautsprechern (S60, S55, S50) auf „Groß“ fest.*

Die Menüs „Bassmanagement“ oder „Lautsprecherkonfiguration“ der meisten Surround-Receiver bieten die Alternativen „Normal“ oder „Breit“ für den Betrieb kleinerer Lautsprecher. Bei diskreten Digitalprozessoren werden diese Modi als „Klein“ und „Groß“ bezeichnet. Der normale (kleine) Modus filtert Bassfrequenzen aus den Center-, Regal- und Satelliten-Surround-Lautsprechern heraus und sendet sie stattdessen an die linken und rechten Hauptlautsprecher oder an die Buchse des Subwoofer-Ausgangs (LFE). Beim breiten (großen) Modus wird ein ungefiltertes Vollbereichssignal an diese Lautsprecher gesendet. Verwenden Sie den kleinen (normalen) Modus für eine optimale Center- und Surround Channel-Leistung und -Verlässlichkeit.

### Positionierung der Lautsprecher aus der Signature-Serie

Bei der Maximierung der Klangqualität Ihres Lautsprechersystems – ganz gleich, ob Sie Tower-Lautsprecher, einen Center-Lautsprecher, Regallautsprecher oder Satelliten-Surround-Lautsprecher gekauft haben – hängt alles von der korrekten Platzierung ab. Sehen Sie sich die folgenden Beispiele an und probieren Sie sie, je nach Lautsprecher der Signature-Serie, die Sie gekauft haben, aus.

*Hinweis: Ihre Lautsprecher der Signature-Serie sind mit den Konfigurationen 2.0, 2.1, 3.1, 5.1, 7.1 und 9.1 (optionaler Subwoofer, wie in der Zeichnung dargestellt) kompatibel.*

### Hören im 2.1 System

Erhalten Sie das realistischste Stereo-Image, indem Sie die Lautsprecher so weit auseinander platzieren wie die Hörer von ihnen entfernt sitzen. Wenn Sie sie aufgrund der Raumbedingungen weiter auseinander platzieren müssen, sollten Sie die Lautsprecher mehr auf die Mitte ausrichten, um ein besseres Center-Image zu erhalten.

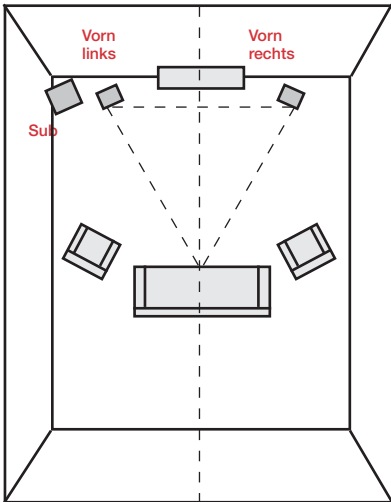

### Hören in 5.1 Surround

Sie können die Lautsprecher der Signatur-Serie in einem Polk Audio-Home Theater-Surround-System als Surround-Lautsprecher seitlich hinten verwenden. Die optimale Position der seitlich hinteren Surround-Lautsprecher ist an einer Seitenwand, etwas hinter und über der Hörposition.  
*Hinweis: Wenn Sie die seitlich hinteren Surround-Lautsprecher nicht an den Seitenwänden anbringen können, positionieren Sie sie an der hinteren Wand, oberhalb der Hörposition.*

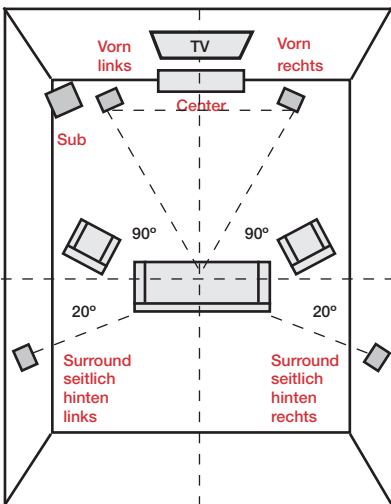

### Hören in 7.1 Surround

Genießen Sie die größere Tiefe Ihres Surround-Sound-Erlebnisses, mit vier Surroundlautsprechern seitlich hinten, statt nur zwei.

#### Wandmontierbare Lautsprecher (S35, S15, S10)

Diese Lautsprecher verfügen über integrierte Schlüssellochschlitze und einen Gewindeschraubeneinsatz (nur S10) für eine einfache Wandmontage. Verwenden Sie die mitgelieferte Wandmontageschablone zur sicheren Wandmontage dieser Lautsprecher.

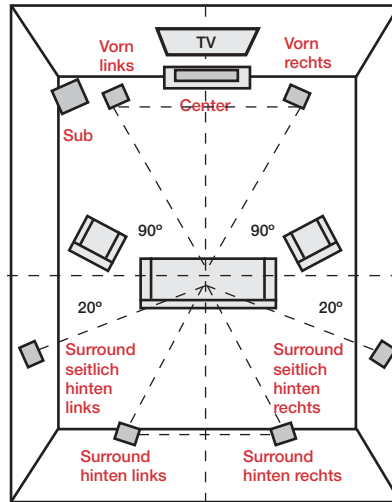

#### Anbringen von Gummifüßen mit Hafrückseite

(S30, S35, S20, S15, S10)

Um Ihre Lautsprecher der Signatur-Serie fest an Ort und Stelle zu halten und Schäden an Böden oder Möbeln zu verhindern, ist es eine gute Idee, die mitgelieferten Gummifüße mit der Hafrückseite auf der Unterseite der jeweiligen Lautsprecher anzubringen.

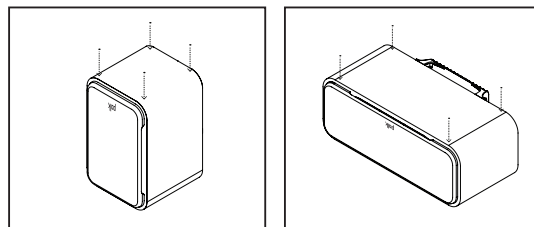

Entfernen Sie die Folie und kleben Sie das Produkt in die Ecken des Lautsprechergehäuses.

#### Reinigen Ihrer Polk-Lautsprecher

Sie haben sich aus gutem Grund für die Qualität von Polk entschieden. Mit diesen einfachen Tipps sorgen Sie dafür, dass Ihre Lautsprecher auch in den kommenden Jahren noch gut aussehen werden.

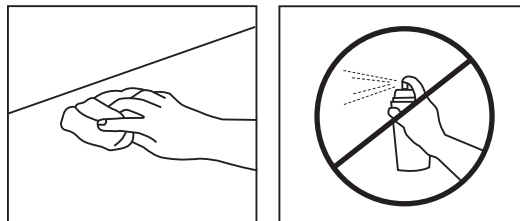

Reinigen Sie das Gehäuse mit einem feuchten Tuch. Verwenden Sie auf dem Furnier keine Möbelpolitur.

## Signature-Serie – Technische Daten

	S60	S55	S50
	Passiver Standlautsprecher, volle Bandbreite	Passiver Standlautsprecher, volle Bandbreite	Passiver Standlautsprecher, volle Bandbreite
<b>Signalgeber</b>			
Hochtöner	1-1 Zoll hochauflösender Terylen-Kalottenhöchtöner	1-1 Zoll hochauflösender Terylen-Kalottenhöchtöner	1-1 Zoll hochauflösender Terylen-Kalottenhöchtöner
Mittel-/Tieftöner	3-6,5 Zoll Mica-verstärkte Polypropylentreiber mit Dynamic Balance	2-6,5 Zoll Mica-verstärkte Polypropylentreiber mit Dynamic Balance	2-5,25 Zoll Mica-verstärkte Polypropylentreiber mit Dynamic Balance
Trennfrequenz	2,5 kHz	2,5 kHz	2,5 kHz
<b>Allgemein</b>			
Empfohlene Verstärkung (WPC)	20-300	20-200	20-150
Impedanz	Mit 8-Ohm-Ausgängen kompatibel	Mit 8-Ohm-Ausgängen kompatibel	Mit 8-Ohm-Ausgängen kompatibel
Allgemeiner Frequenzgang	26 Hz-40 kHz	32 Hz-40 kHz	33 Hz-40 kHz
Sensitivität	90 dB	90 dB	89 dB
Elektrische Eingänge	Vergoldete 5-Wege-Doppelpolklemmen	Vergoldete 5-Wege-Doppelpolklemmen	Vergoldete 5-Wege-Doppelpolklemmen
<b>Gewichte und Maße</b>			
Höhe (Zoll)	44,45	41,454	37,394
Breite (Zoll)	8,5	8,5	7,5
Tiefe (Zoll)	15,73	12,472	10,992
Breite samt Füßen (Zoll)	11,68	11,68	10,281
Gewicht	23.6 KG	20 KG	14.5 KG

## Signature-Serie – Technische Daten

	S35	S30	S20	S15	S10
	Linker/Center/rechter (L/C/R) Lautsprecher	Spezieller Center-Lautsprecher	Passiver Regallautsprecher, volle Bandbreite	Passiver Regallautsprecher, volle Bandbreite	Uni-Pol-Surround-Lautsprecher
<b>Signalgeber</b>					
Hochtöner	1-1 Zoll hochauflösender Terylen-Kalottenhöchtöner	1-1 Zoll hochauflösender Terylen-Kalottenhöchtöner	1-1 Zoll hochauflösender Terylen-Kalottenhöchtöner	1-1 Zoll hochauflösender Terylen-Kalottenhöchtöner	1-1 Zoll hochauflösender Terylen-Kalottenhöchtöner
Mittel-/Tieftöner	6-3 Zoll Mica-verstärkte Polypropylentreiber mit Dynamic Balance	2-5,25 Zoll Mica-verstärkte Polypropylentreiber mit Dynamic Balance	1-6,5 Zoll Mica-verstärkter Polypropylentreiber mit Dynamic Balance	1-5,25 Zoll Mica-verstärkter Polypropylentreiber mit Dynamic Balance	1-4 Zoll Mica-verstärkte Polypropylentreiber mit Dynamic Balance
Trennfrequenz	2,5 kHz	2,5 kHz	2,5 kHz	2,5 kHz	2,5 kHz
Wandmontageoption – Schlüssellochschlitz	Ja	Nein	Nein	Ja	Ja
Wandmontageoption – 1/4"-20 Gewindeeinsatz	Nein	Nein	Nein	Nein	Ja
<b>Allgemein</b>					
Empfohlene Verstärkung (WPC)	20-150	20-125	20-125	20-100	20-100
Impedanz	Mit 8-Ohm-Ausgängen kompatibel	Mit 8-Ohm-Ausgängen kompatibel	Mit 8-Ohm-Ausgängen kompatibel	Mit 8-Ohm-Ausgängen kompatibel	Mit 8-Ohm-Ausgängen kompatibel
Allgemeiner Frequenzgang	53 Hz-40 kHz	42 Hz-40 kHz	39 Hz-40 kHz	50 Hz-40 kHz	67 Hz-40 kHz
Sensitivität	88 dB	89 dB	88 dB	88 dB	87 dB
Elektrische Eingänge	Vergoldete 5-Wege-Einzelpolklemmen	Vergoldete 5-Wege-Einzelpolklemmen	Vergoldete 5-Wege-Einzelpolklemmen	Vergoldete 5-Wege-Einzelpolklemmen	Vergoldete 5-Wege-Einzelpolklemmen
<b>Gewichte und Maße</b>					
Höhe (Zoll)	4,12	7,5	14,75	12	8,37
Breite (Zoll)	24,37	20	8,5	7,5	5,37
Tiefe (Zoll)	6,11	10,62	13,795	10,182	6,138
Gewicht	6.4 KG	8.6 KG	7.7 KG	5.9 KG	2.7 KG



### Eingeschränkte 5-Jahres-Gewährleistungsgarantie

Die Gewährleistungsgarantie von Polk Audio, Inc. gilt nur für den ursprünglichen Einzelhandelskäufer. Diese Gewährleistungsgarantie wird automatisch vor ihrer angegebenen Gültigkeitsdauer beendet, wenn der ursprüngliche Einzelhandelskäufer das Produkt an Dritte verkauft oder weitergibt.

Polk Audio, Inc. gewährleistet gegenüber dem ursprünglichen Einzelhandelskäufer nur, dass der/die LAUTSPRECHER, PASSIVEN FREQUENZWEICHENKOMPONENTE(N) und das GEHÄUSE dieses Polk-Lautsprecherprodukts für einen Zeitraum von **fünf (5) Jahren ab dem Datum des ursprünglichen Einzelhandelskaufs bei einem von Polk Audio autorisierten Fachhändler frei von Material- und Verarbeitungsfehlern ist.**

Damit Polk die bestmögliche Garantieleistung erbringen kann, registrieren Sie Ihr neues Produkt bitte online unter: [www.polkaudio.com/registration](http://www.polkaudio.com/registration) oder wenden Sie sich an den Kundendienst von Polk: Montags bis freitags (9.00 Uhr bis 17.30 Uhr EST) +1-800-377-7655 in den USA und Kanada (außerhalb der USA: +1-410-358-3600) innerhalb von zehn (10) Tagen nach dem ursprünglichen Kaufdatum. Bewahren Sie Ihren Kaufbeleg sorgfältig auf.

Defekte Produkte müssen zusammen mit dem Kaufbeleg und frachtfrei an den von Polk autorisierten Fachhändler, bei dem Sie das Produkt erworben haben, oder aber an das Werk in 1 Viper Way, Vista, Kalifornien 92081 gesendet werden. Die Produkte müssen in der Originalverpackung oder einer äquivalenten Verpackung versendet werden. Das Risiko eines Verlusts oder einer Beschädigung während des Transports ist von Ihnen zu tragen. Wenn bei der Untersuchung im Werk oder beim autorisierten Fachhändler von Polk ermittelt wird, dass das Gerät zu irgendeinem Zeitpunkt innerhalb des Garantiezeitraums Material- oder Verarbeitungsschäden aufweist, werden Polk oder der von Polk autorisierte Fachhändler dieses Produkt nach eigenem Ermessen optional reparieren oder austauschen. Dabei entstehen Ihnen keine weiteren Kosten, mit Ausnahme der nachstehend aufgeführten. Alle Ersatzteile und Produkte werden Eigentum von Polk. Produkte, die gemäß dieser Gewährleistungsgarantie ausgetauscht oder repariert werden, werden Ihnen innerhalb eines angemessenen Zeitraums frachtfrei zurückgesendet.

Diese Gewährleistungsgarantie beinhaltet keine Wartung oder Ersatzteile für die Reparatur von Schäden, die durch Unfälle, Unglücke, unsachgemäßen Gebrauch, Missbrauch, Fahrlässigkeit, unzulängliche Verpackung oder

Verpackungsverfahren, gewerbliche Nutzung, Spannungseingänge über der maximalen Nennspannung des Geräts und in Bezug auf das kosmetische Aussehen des Gehäuses, deren Ursache sich nicht direkt auf Material- oder Verarbeitungsschäden zurückführen lässt, oder Wartungsarbeiten, Reparaturen oder Änderungen am Produkt, die von Polk nicht autorisiert oder genehmigt sind, entstanden sind. **Diese Gewährleistungsgarantie endet, wenn das Produkt von einem unautorisierten Händler gekauft wird oder wenn die Seriennummer des Produkts entfernt, manipuliert oder unkenntlich gemacht wurde.**

Diese Gewährleistungsgarantie ersetzt alle anderen ausdrücklichen Garantien. Wenn dieses Produkt Material- oder Verarbeitungsschäden, wie oben aufgeführt, aufweist, besteht Ihr einziger Schadensersatz in der Reparatur oder im Austausch, wie oben aufgeführt. Polk Audio, Inc. ist Ihnen gegenüber unter keinen Umständen haftbar für beiläufige Schäden oder Folgeschäden, die sich aus der Nutzung oder Unfähigkeit zur Nutzung des Produkts ergeben, selbst wenn Polk Audio, Inc. oder ein von Polk autorisierter Fachhändler über die Möglichkeit derartiger Schäden vorab informiert wurde. Polk Audio, Inc. haftet auch unter keinen Umständen für Schadensansprüche Dritter. In einigen Staaten ist die Einschränkung oder der Ausschluss der Haftung für beiläufige Schäden oder Folgeschäden nicht zulässig, sodass die oben aufgeführte Einschränkung oder der Ausschluss möglicherweise auf Sie nicht zutrifft.

Alle implizierten Gewährleistungsgarantien für dieses Produkt sind auf die Dauer dieser ausdrücklichen Gewährleistungsgarantie beschränkt. In einigen Staaten ist die Einschränkung der Dauer einer implizierten Gewährleistung nicht zulässig, sodass die oben aufgeführte Einschränkung oder der Ausschluss möglicherweise auf Sie nicht zutrifft. Diese Gewährleistungsgarantie verleiht Ihnen bestimmte Rechte. Darüber hinaus können andere Rechte gelten, die je nach Staat variieren.

Diese Garantie gilt nur für Produkte, die in Kanada, den USA, deren Besitztümern sowie innerhalb der Einrichtungen und Audioclubs der bewaffneten US- und NATO-Streitkräfte erworben wurden. Die Garantiebedingungen und -konditionen für Produkte, die in anderen Ländern erworben wurden, sind von den autorisierten Polk-Fachhändlern in diesen Ländern erhältlich.

Polk Audio ist ein Unternehmen von DEI Holdings, Inc. Polk Audio, Polk, Power Port und Dynamic Balance sind eingetragene Marken von Polk Audio, LLC. Alle anderen Marken sind Eigentum ihrer jeweiligen Inhaber.

In den USA entwickelt und konzipiert. Hergestellt in China.



## S10 Wall Mount Template

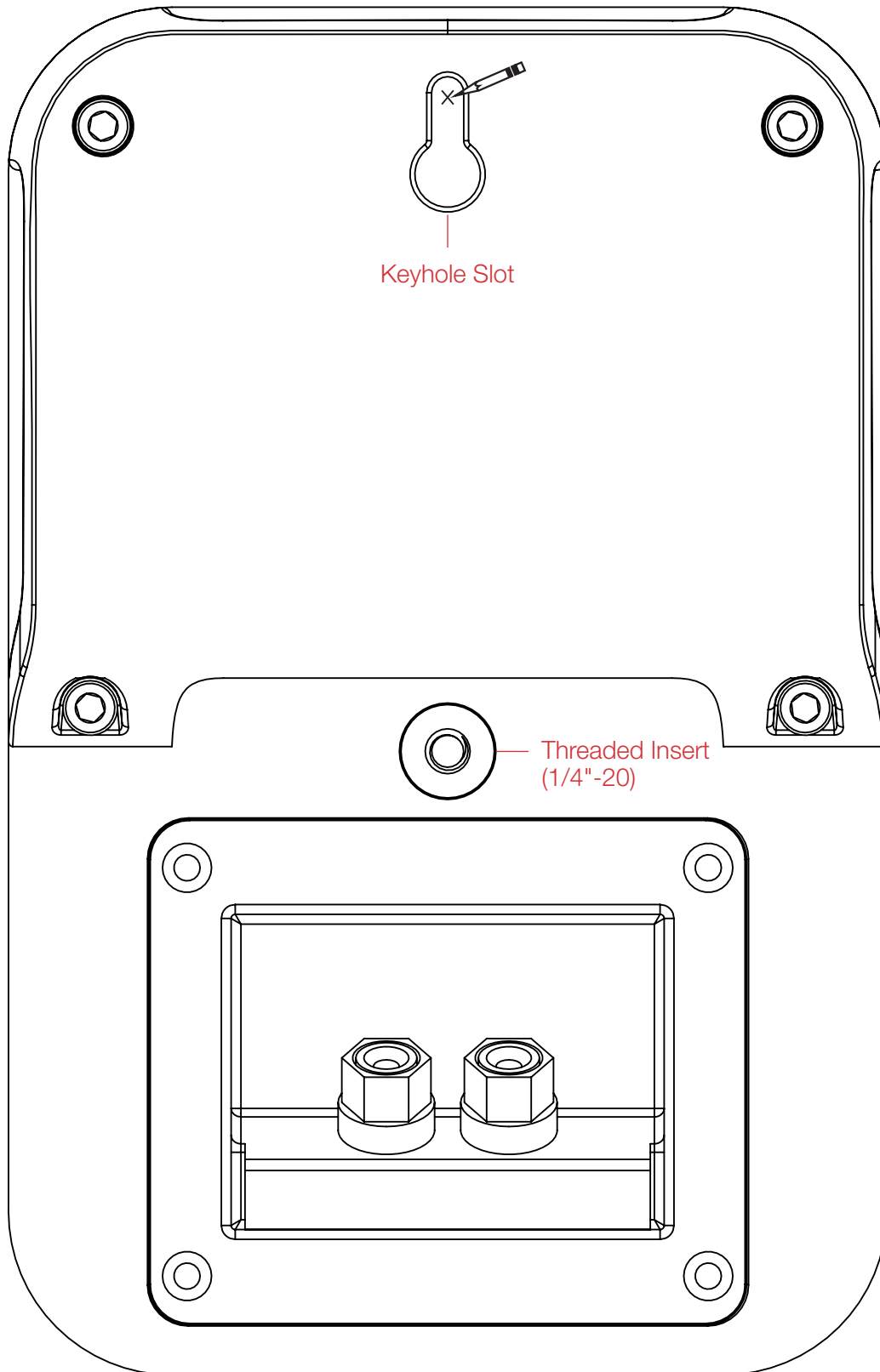



1 Viper Way  
Vista, CA 92081  
800-638-7276  
[www.polkaudio.com](http://www.polkaudio.com)

email: [polkcs@polkaudio.com](mailto:polkcs@polkaudio.com)  
twitter: @polkaudio