

SATURN MK3

CD PLAYER / DAC

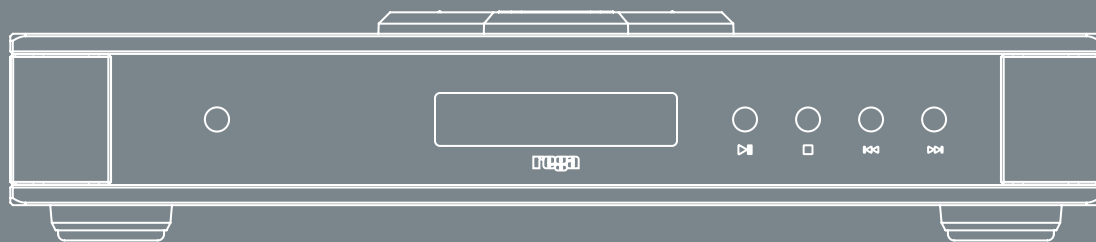

Multilingual Instructions

Please scan the QR Code to access the multilingual user manual via the SATURN MK3 web page.



For user instructions in your language, please visit www.rega.co.uk and go to the download section of your chosen product page.

Pour obtenir les instructions aux utilisateurs dans votre langue, veuillez visiter www.rega.co.uk et vous rendre dans la section téléchargement de la page de votre produit choisi.

Eine Gebrauchsanleitung in Ihrer Sprache finden Sie auf www.rega.co.uk im Download-Bereich der Seite zu dem von Ihnen gewählten Produkt.

Puoi trovare le istruzioni d'uso su www.rega.co.uk cliccando sulla sezione Download della pagina del prodotto scelto.

Para encontrar las instrucciones de usuario en su idioma, visite www.rega.co.uk y en la sección de descargas encontrará el producto que ha elegido.

Para instruções do utilizador no seu idioma, visite www.rega.co.uk e entre na secção de transferências da página do produto escolhido.

Ga voor verdere instructies in uw taal naar www.rega.co.uk en vervolgens naar de downloadsectie van de productpagina van uw keuze.

Find brugsvejledningen på dit sprog ved at gå til www.rega.co.uk og fortsætte til downloadafsnittet på siden for det produkt, du har valgt.

För bruksanvisning på ditt språk, besök www.rega.co.uk och gå till nedladdningssektionen på din valda produktsida.

Instrukcje użytkowania w danym języku są dostępne na stronie www.rega.co.uk, gdzie można ściągnąć część strony, której dotyczy wybrany produkt.

YOUR USER MANUAL

Please be sure to carefully read this manual before setting up. This ensures that you are getting the most out of your product. **See page 8** for safety instructions and compliance information. For user instructions in your language, please visit www.rega.co.uk and go to the download section of your chosen product page.

INTRODUCTION

Thank you for purchasing the Saturn MK3 CD-DAC player. The Saturn MK3 offers complete flexibility and integration into any audio system. Essentially two products in one, the Saturn MK3 houses a high specification CD transport and independent DAC circuit. Both sections are fully remote controllable via the supplied Solaris remote handset. The new Saturn MK3 is re-housed in our very latest case designed to match the rest of the Rega range.

You will find plenty of connectivity options, up to and including 192kHz-24 bit. The Saturn MK3 has two optical inputs, two Co-Axial inputs, a fully asynchronous USB and an added 'direct' digital output from the CD playback section. This ensures the Saturn MK3 integrates perfectly into any system and provides the perfect partner for the Rega Elicit MK5 integrated amplifier.

DESIGN TECHNOLOGY

The Saturn MK3 CD/DAC player uses our proven digital to analogue converter and analogue output amplifier technology coupled with a pair of Wolfson WM8742 digital to analogue converter ICs. The Saturn MK3 has improvements to the CD section power supply which was a result of the research & development of our reference Isis CD player along with the improved microcontroller and display drivers.

The Saturn MK3 uses a high stability master clock and high capacity power supply in the CD circuitry, high performance PLL digital interface receiver, isolated digital inputs and high performance power supply architecture in the DAC circuitry.

Signal switching between the CD and DAC functions are performed in the digital to analogue converter stage. The signal path of the CD section in CD mode is kept to a minimum.

The DAC USB input operates at sample rates of 44.1 to 192kHz with a bit rate of up to 24bits. It uses dedicated drivers in the computer enabling full ASIO operation, thus eliminating signal degradation caused by generic windows based drivers.

BACK PANEL CONNECTIVITY

Inputs - USB Input 1 / Optical Input 2 / Optical Input 3 / Co-ax Input 4 / Co-ax Input 5

Outputs - DAC Optical Digital Output / DAC Co-ax Digital Output / DAC CD Analogue Output / CD Optical Digital Output / CD Co-ax Digital Output

IEC Mains Power Connection - Power In / Fuse access / Fuse

Ensure the operating voltage of the Saturn (stated on the rear) is the same as your local power supply. Always place the Saturn in a position that will allow adequate access to the lid. If this is limited, you may risk damaging the disc when placing on the ball chuck system.

IMPORTANT: Always turn the player off when changing leads.



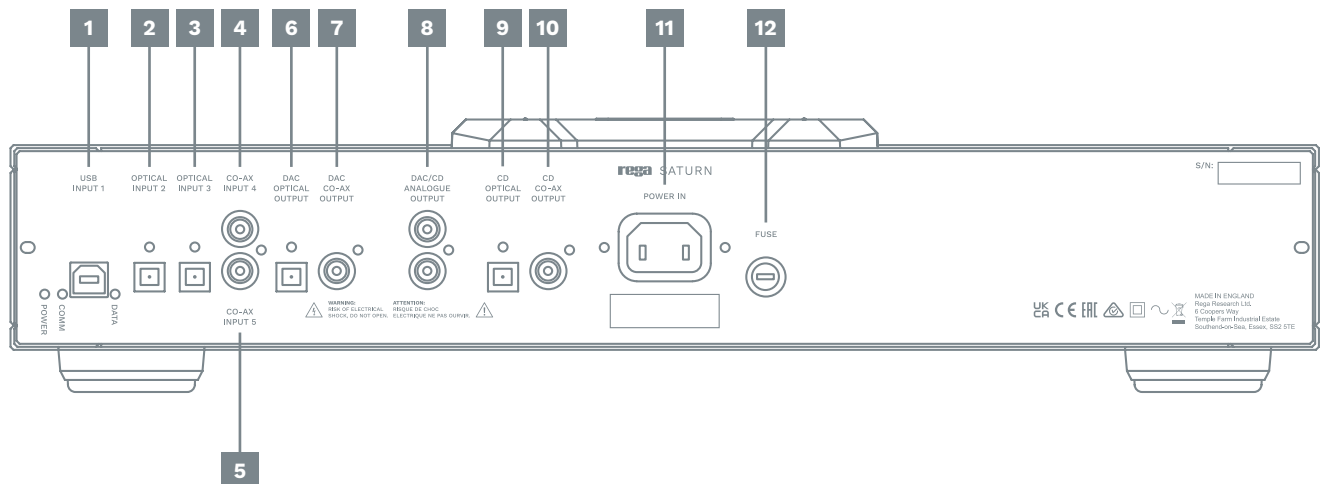

1. USB Input 1 (**USB driver download required see page 5**)
2. Optical Input 2
3. Optical Input 3
4. Co-ax Input 4
5. Co-ax Input 5
6. DAC Optical Digital Output
7. DAC Co-ax Digital Output
8. DAC CD Analogue Output
9. CD Optical Digital Output
10. CD Co-ax Digital Output
11. Power In
12. Fuse



CONTROLS

FRONT PANEL INDICATORS AND CONTROLS

Basic control of the Saturn CD functions are possible via the buttons on the front panel. To power the unit, press the button located on the left hand side of the player directly above the REGA logo. When powered up, the Rega logo will illuminate RED. More detailed control such as MP3 functionality and switching to DAC mode is available via the supplied Solaris remote handset.

-  Play / Pause Button
-  Stop Button
-  Skip Track Backward
-  Skip Track Forward

- 13. Power On
- 14. Display
- 15. Rega Logo (**illuminated when powered on**)
- 16. Play / Pause Button
- 17. Stop Button
- 18. Skip Track Backward
- 19. Skip Track Forward

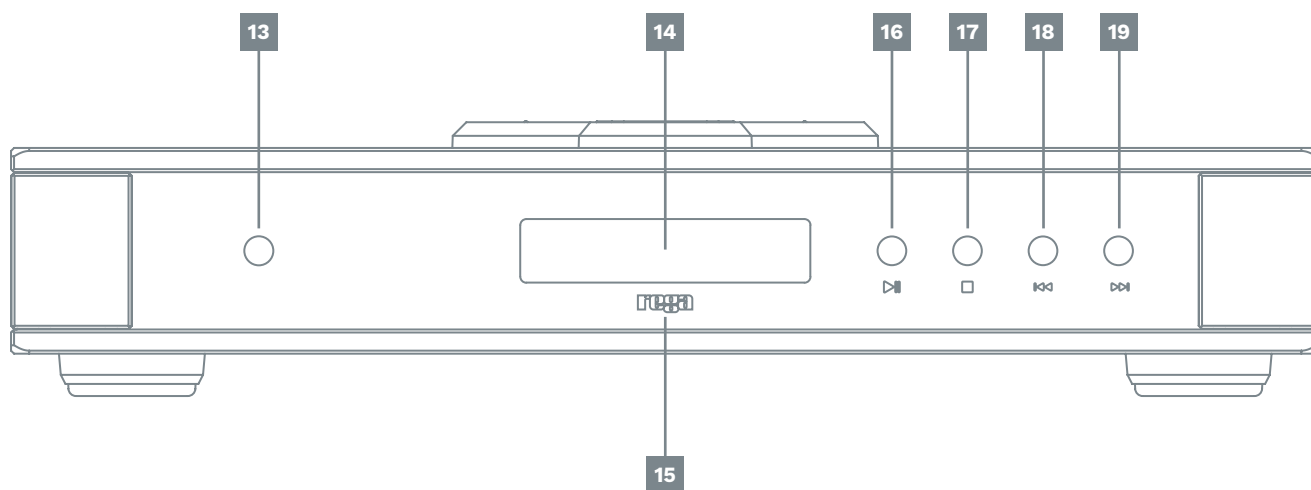

REMOTE CONTROL

The Solaris remote control allows complete control over the Saturn CD/DAC player. The top section of the remote is dedicated to DAC functions. The button marked CD/DAC allows you to switch between the two modes available. Once in DAC mode, you can also select which input is used.

As well as all usual CD control functions, you can also control the use of MP3 or WMA CD's using the album up/down function. You can skip through multiple tracks using the -10, +10 & >100 buttons depending on how many tracks are on your disc. If an MP3 or WMA disc is loaded, it will display MP3 or WMA. CD text function operates for MP3 discs only. N.B A maximum of 999 tracks and 99 albums when playing MP3 or WMA CDs.

(Batteries included - 2 x AAA Alkaline)

RC CODE: Phillips RC5 system number 16 audio pre-amplifier.

OTHER REMOTE CD FUNCTIONS

SHUFFLE - To play tracks in a random order, press the SHUFFLE button once: RANDOM will be highlighted and the tracks will be played in a sequence generated by the player. To cancel shuffle play, press the SHUFFLE button again. Play will continue in the disc's original sequence after the current track being played has finished.

REPEAT - To repeat a disc, press REPEAT: 'REP ALL' will momentarily appear and REPEAT will be displayed. To repeat a track, press REPEAT twice: 'REP TRACK' will momentarily appear and REPEAT 1 will be displayed.

To repeat an Album (MP3 & WMA format), press REPEAT three times: 'REP ALBUM' will momentarily appear and REPEAT will be displayed. Pressing the REPEAT button will cycle between the various repeat functions.

REMAINING TRACK - You can check the remaining time of the track you are listening to by pressing the 'Time' button. Press it again to return to the normal counter.

Note: Please give the player enough time to process the information each time a new or different function is selected.

DISPLAY OFF – Pressing the 'Display' button on the remote will turn off the display. Press again to turn on.

CREATING A PROGRAM

The program function allows you to program up to 99 tracks from a disc or album in any order you specify.

1. Press PROGRAM on the remote handset to create your new program list: PROGRAM will appear on the display.
2. When the first program location appears you can enter the required track number. Continue this until your required playlist program is complete.
3. Use the TRACK NEXT and TRACK PREVIOUS buttons to enter the track numbers. Press the OK (Green) button twice after each track is selected.
4. If you enter the wrong track number it can be deleted by pressing CLEAR. This will clear the last location entered. Press PROGRAM again to finish programming.

Pressing PLAY will activate your program. The display now shows the first track that was entered into your program. If PROGRAM is pressed again you can enter further tracks from the last location in your program. This can be done either when the Saturn is playing your program or when stopped. To clear your program, make sure the Saturn has stopped, then press the clear button.

Note: The program function does not work for MP3 or WMA files.

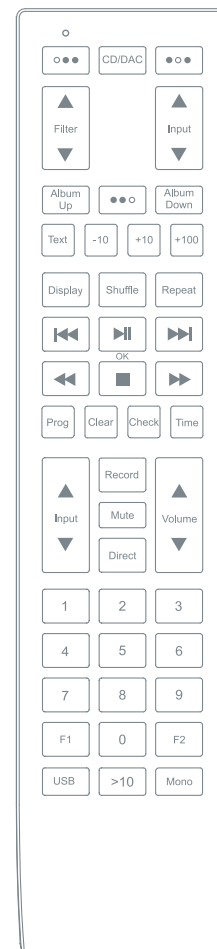

DAC FUNCTIONS

CONNECTIVITY EXAMPLES

(1 x USB A-B / 2 x OPTICAL / 2 x CO-AXIAL)

This page offers suggested connectivity. With so many products offering a number of options, it is important to check the manual of the product you are connecting for the optimum output connection and settings required to operate properly.

Note: This unit only accepts two-channel PCM digital audio. You cannot connect a Dolby Digital 5.1/7.1 or a DTS signal as they will not be recognised. If you wish to connect a DVD or similar device, please ensure that the sound output of your player is set to two-channel PCM.



TV; PC/Mac/Laptop/Server Internet Radio; CD/Blu-Ray/DVD Player/Streamer; Games Console; Satellite/Set-Top Box

USB SETUP & CONNECTIVITY

Connect a USB A-B type lead from the DAC USB to a USB output on your PC.

IMPORTANT: Before you can use the USB function of the Saturn you must first download the Rega USB Windows driver and install it on your PC. This driver is available for download from the Rega website, www.rega.co.uk, then go to Products, CD Players then Saturn. Follow the instruction for installation. Once installed, USB will be ready to use. The driver is not required for MacOS.



USB A - B lead (not supplied)

It is recommended to switch off any other system sounds emitted by the PC via the control panel. In some systems, the DAC will automatically become the default for your PC whilst connected. Once disconnected, the previous default should be restored. If this does not happen you can manually reset as follows:

Windows: Control Panel > Hardware and Sound > Manage Audio Devices > select 'Saturn' from list.

MacOS: System Preferences > Sound Output > Select 'Saturn'.

DAC FILTER SETTINGS

These settings are a matter of personal taste and offer subtle changes. We suggest using Filter setting 1 and trying different settings with various sources and sample rates. Each filter is selectable via the FILTER button on the Solaris remote handset. Filters will have a more prominent effect the higher the sample rate.

Filter settings 1 – 5 (@ low sample rates 32/44.1/48k)

1. Linear phase half-band filter
2. Minimum phase soft-knee filter
3. Minimum phase half-band filter
4. Linear phase apodising filter
5. Minimum phase apodising filter

Filter settings 1 – 5 (@ medium & high sample rates 88.2/96 & 176.4/192k)

1. Linear phase soft-knee filter
2. Minimum phase soft-knee filter
3. Linear phase brickwall filter
4. Minimum phase apodising filter
5. Linear phase apodising filter

REAR LED INDICATOR FUNCTIONS

Three LEDs are located on the back panel.

POWER - The USB takes its power from the connected computer. This will stay on whilst connected even if the Saturn is off.

COMM - The USB input is active and communicating with the connected computer.

DATA - This indicates data is flowing through the USB input. For example, it will light when a track is played using a media player or when an Internet radio station is active.

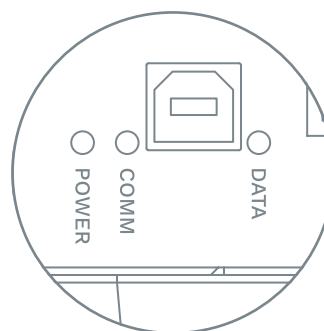

CONNECTIVITÉ SUR LE PANNEAU ARRIÈRE

Entrées - Entrée USB 1 / Entrée optique 2 / Entrée optique 3 /
Entrée coaxiale 4 / Entrée coaxiale 5

Sorties - Sortie optique numérique DAC / Sortie coaxiale numérique
DAC / Sortie analogique DAC CD / Sortie optique numérique CD /
Sortie coaxiale numérique CD

Raccordement de l'alimentation secteur conforme à IEC - Entrée
alimentation / Accès au fusible / Fusible

Vérifiez que la tension de service de votre platine Saturn (indiquée
à l'arrière) est identique à la tension de votre alimentation
électrique. Positionnez toujours votre platine Saturn de manière à
pouvoir accéder aisément au couvercle. Si l'espace est restreint,
vous risquez d'endommager votre disque quand vous le placez sur
le lecteur.

IMPORTANT : Éteignez toujours le lecteur avant de modifier les
branchements.

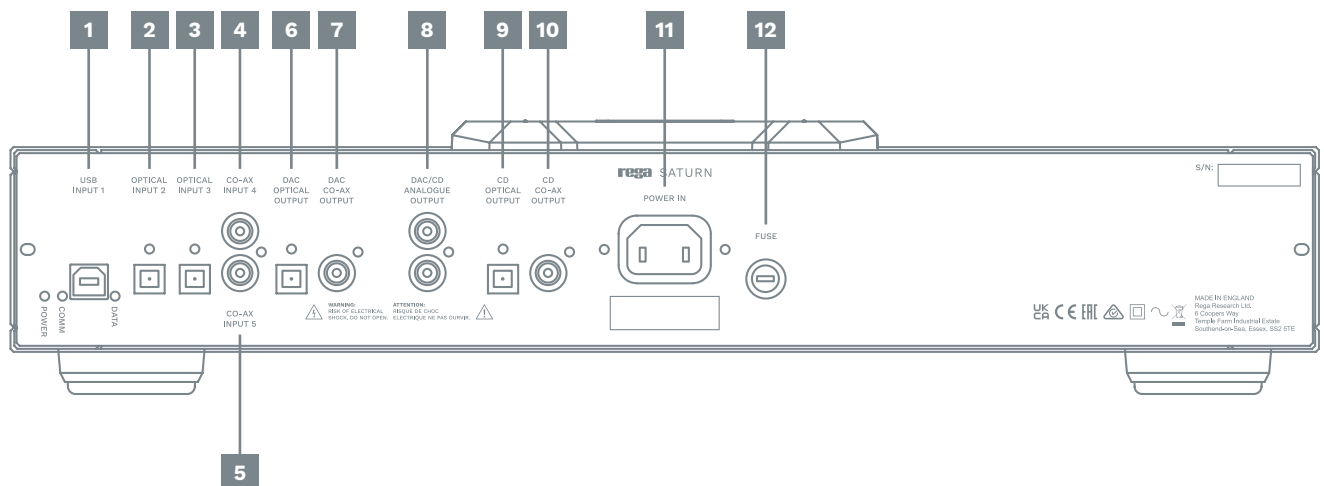

1. Entrée USB 1 (**téléchargement du pilote USB nécessaire, voir page 5**)
2. Entrée optique 2
3. Entrée optique 3
4. Entrée coaxiale 4
5. Entrée coaxiale 5
6. Sortie optique numérique DAC
7. Sortie optique coaxiale DAC
8. Sortie analogique DAC CD
9. Sortie optique numérique CD
10. Sortie coaxiale numérique CD
11. Entrée alimentation
12. Fusible



COMMANDES

VOYANTS ET COMMANDES DU PANNEAU AVANT

Les commandes de base des fonctions du lecteur CD Saturn sont accessibles par les boutons du panneau avant. Pour allumer l'appareil, appuyez sur le bouton gauche du lecteur, juste au-dessus du logo REGA. Lorsque l'appareil est sous tension, le logo Rega s'allume en ROUGE. Les commandes des fonctions plus poussées comme les fonctions MP3 et le passage au mode DAC sont accessibles via la télécommande Solaris fournie.

	Bouton Play / Pause
	Bouton Stop
	Revenir à la piste précédente
	Passer à la piste suivante

- 13. Mise sous tension
- 14. Affichage
- 15. Logo Rega (**allumé quand l'appareil est sous tension**)
- 16. Bouton Play / Pause
- 17. Bouton Stop
- 18. Revenir à la piste précédente
- 19. Passer à la piste suivante

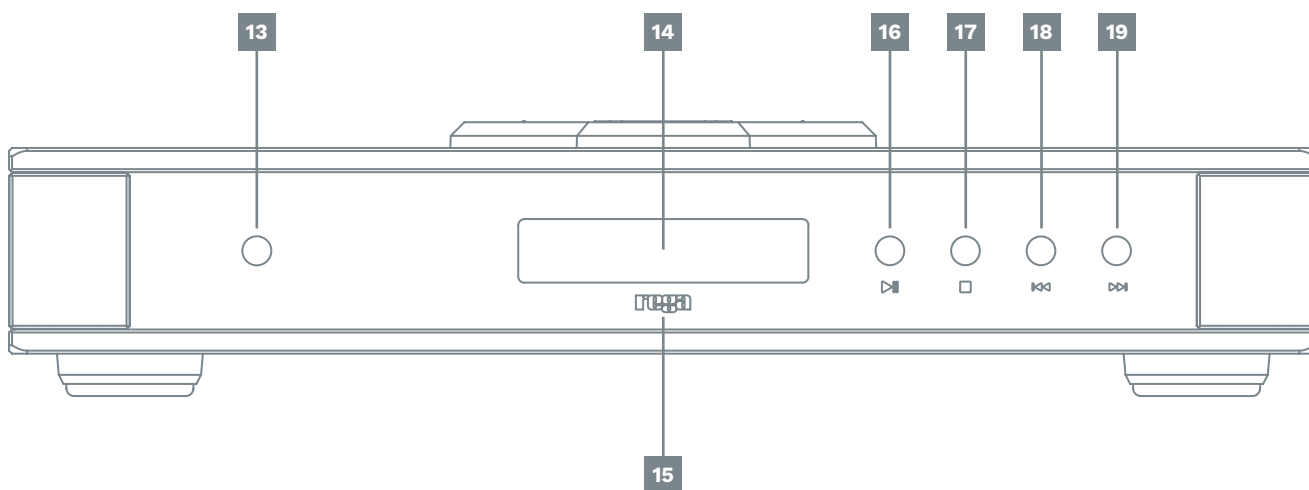

TÉLÉCOMMANDE

La télécommande Solaris permet de commander totalement la platine CD/DAC Saturn. La partie supérieure de la télécommande contient les boutons des fonctions DAC. Le bouton CD/DAC permet de basculer entre les deux modes disponibles. Une fois en mode DAC, vous pouvez sélectionner les options de filtre en utilisant le bouton FILTER et sélectionner l'entrée utilisée.

En plus de toutes les fonctions habituelles du lecteur CD, vous pouvez également contrôler l'utilisation du lecteur MP3 ou WMA à l'aide de la fonction album up/down. Vous pouvez sauter plusieurs pistes à l'aide des boutons -10, +10 et >100 en fonction du nombre de pistes sur votre disque. Si un disque MP3 ou WMA est chargé dans l'appareil, MP3 ou WMA s'affiche. La fonction texte des CD ne fonctionne que pour les disques MP3. Remarque : un maximum de 999 pistes et 99 albums est possible lors de la lecture de CD MP3 ou WMA.

(Piles incluses - 2 x AAA alcaline)

CODE RC : Préamplificateur audio 16 du système Philips RC5.

AUTRES FONCTIONS DU LECTEUR CD SUR LA TÉLÉCOMMANDE

SHUFFLE - Pour jouer les morceaux en mode aléatoire, appuyez une seule fois sur le bouton SHUFFLE : RANDOM sera affiché à l'écran et les morceaux seront joués dans un ordre aléatoire généré par le lecteur. Pour annuler la lecture aléatoire, appuyez à nouveau sur le bouton SHUFFLE. La lecture va continuer dans l'ordre d'origine du disque après la lecture du morceau en cours.

REPEAT - Pour relire un disque, appuyez sur REPEAT : REP ALL apparaît temporairement à l'écran, puis REPEAT s'affiche. Pour rejouer un morceau, appuyez deux fois sur REPEAT : REP TRACK apparaît temporairement à l'écran et REPEAT 1 s'affiche.

Pour rejouer un album (format MP3 et WMA), appuyez trois fois sur la touche REPEAT : REP ALBUM apparaît temporairement à l'écran, puis REPEAT s'affiche. Appuyez sur le bouton REPEAT pour faire défiler les différentes fonctions de répétition.

REMAINING TRACK - Vous pouvez vérifier le temps de lecture restant du morceau en cours en appuyant sur le bouton TIME. Appuyez à nouveau pour revenir au compteur normal.

Remarque : Laissez suffisamment de temps au lecteur pour traiter les informations chaque fois qu'une fonction nouvelle ou différente est sélectionnée.

DISPLAY OFF – Appuyez sur le bouton Display de la télécommande pour éteindre l'écran. Pour l'allumer, appuyez à nouveau dessus.

CRÉER UN PROGRAMME

La fonction Program vous permet de programmer jusqu'à 99 morceaux d'un CD ou album dans l'ordre que vous indiquez.

1. Appuyez sur PROGRAM sur la télécommande pour créer votre nouvelle liste de programmation : PROGRAM apparaît à l'écran.
2. Quand le premier emplacement du programme apparaît, vous pouvez saisir le numéro de piste. Continuez jusqu'à ce que votre playlist soit terminée.
3. Utilisez les boutons TRACK NEXT et TRACK PREVIOUS pour saisir les numéros de piste. Appuyez deux fois sur le bouton OK (vert) après la sélection de chaque piste.
4. Si vous saisissez le mauvais numéro de piste, vous pouvez l'effacer en appuyant sur CLEAR. Cette action efface le dernier numéro de piste saisi. Appuyez à nouveau sur PROGRAM pour terminer la programmation.

Appuyez sur PLAY pour activer votre programme. L'écran affiche maintenant le premier morceau que vous avez saisi dans votre programme. Si vous appuyez à nouveau sur PROGRAM, vous pouvez saisir d'autres numéros de piste à partir du dernier emplacement de votre programme. Vous pouvez faire cela quand votre platine Saturn est en train de lire votre programme ou quand elle est arrêtée. Pour effacer votre programme, arrêtez la platine et appuyez sur le bouton Clear.

Remarque : La fonction Program ne fonctionne pas avec les fichiers MP3 ou WMA.

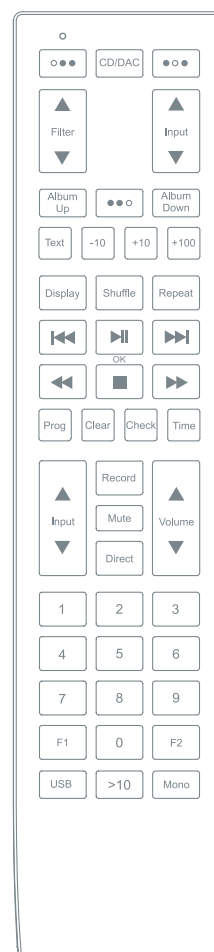

EXEMPLES DE CONNECTIVITÉ

(1 x USB A-B / 2 x OPTIQUE / 2 x COAXIALE)

Vous trouverez sur cette page des options de connectivité. Avec la multitude de produits offrant des options différentes, il est important de vérifier le manuel du produit que vous souhaitez connecter pour obtenir une connexion de sortie optimale et configurer les bons paramètres de fonctionnement.

Remarque : Cette unité accepte seulement une sortie audio numérique à deux canaux PCM. Vous ne pouvez pas connecter un signal Dolby Digital 5.1/7.1 ou DTS car il ne sera pas reconnu. Si vous souhaitez connecter un lecteur DVD ou un appareil similaire, vérifiez que la sortie audio de votre lecteur est configurée sur PCM deux canaux.



TV, PC/Mac/ordinateur portable/radio internet, lecteur CD/Blu-Ray/DVD/Streamer, console de jeu, satellite/décodeur

CONFIGURATION ET CONNEXION USB

Connectez un câble de type USB A-B du port USB DAC à la sortie USB de votre ordinateur.

IMPORTANT : Avant de pouvoir utiliser la fonction USB de la platine Saturn, vous devez d'abord télécharger le pilote Rega USB Windows et l'installer sur votre PC. Le pilote peut être téléchargé depuis le site Internet de Rega, www.rega.co.uk. Vous devez ensuite aller dans la rubrique Products, CD Players, puis Saturn. Suivez les instructions d'installation. Une fois le pilote installé, le port USB est prêt à l'emploi. Ce pilote n'est pas requis si vous utilisez un appareil MacOS.



Câble USB A-B (non fourni)

Il est recommandé de désactiver tous les autres sons du système émis par le PC via le panneau de commande. Dans certains systèmes, le DAC devient automatiquement l'audio par défaut de votre PC quand il est connecté. Une fois qu'il est déconnecté, la configuration par défaut devrait être restaurée. Si ce n'est pas le cas, vous pouvez la réinitialiser manuellement comme suit :

Windows : Panneau de commande > Périphériques et audio > Gérer les périphériques audio > Sélectionnez « Saturn » dans la liste.

MacOS : Préférences système > Sortie audio > Sélectionnez « Saturn ».

RÉGLAGES DU FILTRE DAC

Ces paramètres relèvent d'une question de goût personnel et permettent des changements subtils. Nous vous suggérons d'utiliser le paramètre de filtre 1 avec différentes sources et différentes fréquences d'échantillonnage. Chaque filtre peut être sélectionné au moyen du bouton FILTER de la télécommande Solaris. Plus la fréquence d'échantillonnage est élevée, plus l'effet des filtres sera important.

Paramètres de filtre 1 à 5 (à une fréquence d'échantillonnage faible 32/44.1/48k)

1. Filtre demi-bande à phase linéaire
2. Filtre soft-knee à phase minimale
3. Filtre demi-bande à phase minimale
4. Filtre apodisant à phase linéaire
5. Filtre apodisant à phase minimale

Paramètres de filtres 1 à 5 (à des fréquences d'échantillonnage moyennes et élevées de 88,2/96 et 176,4/192k)

1. Filtre soft-knee à phase linéaire
2. Filtre soft-knee à phase minimale
3. Filtre brickwall à phase linéaire
4. Filtre apodisant à phase minimale
5. Filtre apodisant à phase linéaire

FONCTIONS DES VOYANTS ROUGES À L'ARRIÈRE DE L'APPAREIL

Il y a trois voyants sur le panneau arrière.

POWER - Le port USB tire sa puissance de l'ordinateur auquel il est connecté. Ce voyant reste allumé tant que la connexion est établie, même si la platine Saturn est éteinte.

COMM - L'entrée USB est active et communique avec l'ordinateur auquel elle est connectée.

DATA - Cela indique que des données sont échangées via l'entrée USB. Par exemple, ce voyant s'allume quand un morceau est joué en utilisant un lecteur média ou quand une radio internet est en cours de lecture.

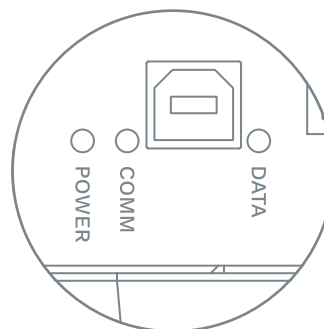

ANSCHLÜSSE AUF DER RÜCKSEITE

Eingänge - USB-Eingang 1 / Optischer Eingang 2 / Optischer Eingang 3 / Koaxialer Eingang 4 / Koaxialer Eingang 5

Ausgänge - DAC Optischer Digitalausgang / DAC Koaxialer Digitalausgang / DAC CD Analogausgang / CD Optischer Digitalausgang / CD Koaxialer Digitalausgang

IEC-Netzanschluss - Netzeingang / Sicherungszugang / Sicherung

Vergewissern Sie sich, dass die Betriebsspannung des Saturn (auf der Rückseite angegeben) mit der Stromversorgung vor Ort übereinstimmt. Stellen Sie den Saturn stets so auf, dass ausreichend Zugang zum Deckel besteht. Wenn dieser eingeschränkt ist, besteht die Gefahr, dass die CD beim Aufsetzen auf das Kugelfuttersystem beschädigt wird.

WICHTIG: Schalten Sie den Player stets aus, bevor Sie Kabel wechseln.

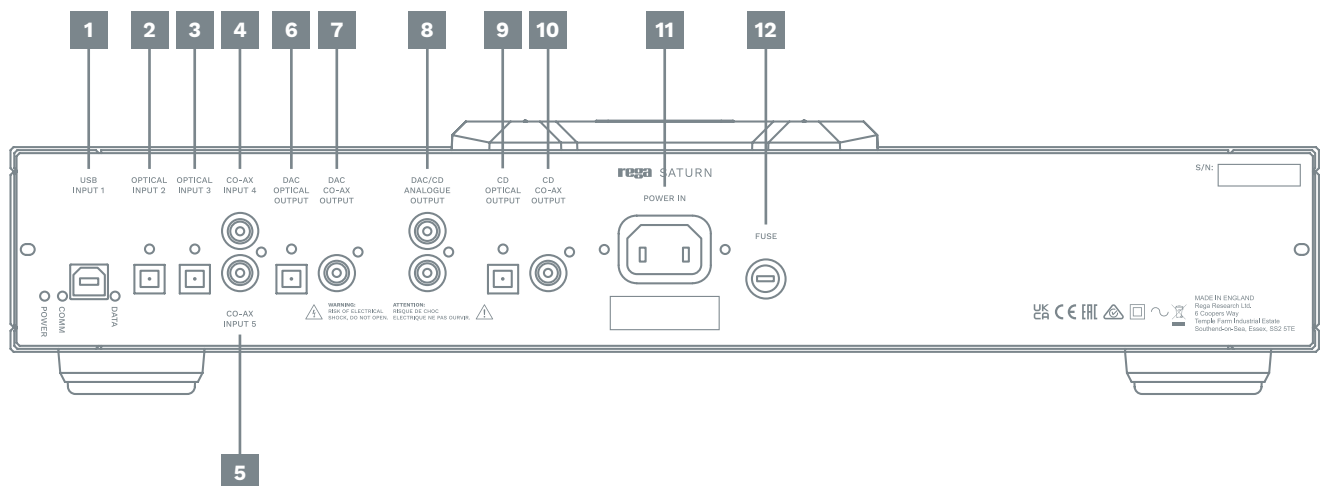

1. USB-Eingang 1 (**Herunterladen des USB-Treibers erforderlich, siehe Seite 5**)
2. Optischer Eingang 2
3. Optischer Eingang 3
4. Koaxialer Eingang 4
5. Koaxialer Eingang 5
6. DAC Optischer Digitalausgang
7. DAC Koaxialer Digitalausgang
8. DAC CD Analogausgang
9. CD Optischer Digitalausgang
10. CD Koaxialer Digitalausgang
11. Netzeingang
12. Sicherung



BEDIENELEMENTE

ANZEIGEN UND BEDIENELEMENTE AUF DER VORDERSEITE

Die grundlegenden Funktionen des CD-Players von Saturn lassen sich über die Tasten auf der Vorderseite steuern. Um das Gerät einzuschalten, drücken Sie die Taste, die sich auf der linken Seite des Geräts direkt über dem REGA-Logo befindet. Wenn das Gerät eingeschaltet ist, leuchtet das Rega-Logo ROT. Eine erweiterte Bedienung, wie MP3-Funktionalität und das Umschalten in den DAC-Modus, ist über die mitgelieferte Solaris-Fernbedienung möglich.

-  Play/Pause-Taste
-  Stop-Taste
-  Titel zurück überspringen
-  Titel vorwärts überspringen

- 13. Strom Ein
- 14. Anzeige
- 15. Rega-Logo (**beleuchtet, wenn Gerät eingeschaltet**)
- 16. Play/Pause-Taste
- 17. Stop-Taste
- 18. Titel zurück überspringen
- 19. Titel vorwärts überspringen

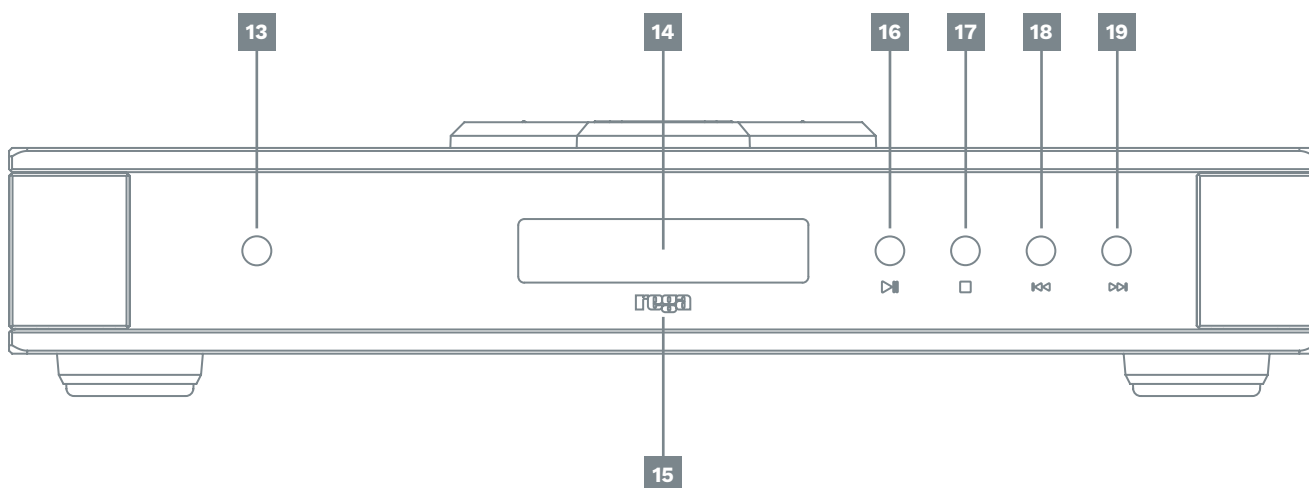

FERNBEDIENUNG

Die Solaris-Fernbedienung erlaubt die komplette Bedienung des Saturn CD/DAC-Players. Der obere Teil der Fernbedienung ist den DAC-Funktionen gewidmet. Die Taste mit der Aufschrift CD/DAC erlaubt es, zwischen den beiden verfügbaren Modi zu wechseln. Im DAC-Modus können Sie über die FILTER-Taste auch eine der Filteroptionen auswählen und den verwendeten Eingang bestimmen.

Neben allen üblichen CD-Bedienfunktionen regeln Sie auch die Verwendung von MP3- oder WMA-CD mit der Funktion Album-Auf/Ab. Mit den Tasten -10, +10 und >100 springen Sie durch mehrere Titel, je nachdem, wie viele Titel sich auf Ihrer CD befinden. Wenn eine MP3- oder WMA-Disc eingelegt ist, wird MP3 bzw. WMA angezeigt. Die CD-Textfunktion ist nur bei MP3-Discs verfügbar. Hinweis: Bei der Wiedergabe von MP3- und WMA-CDs sind maximal 999 Titel und 99 Alben möglich.

(Einschließlich Batterien - 2 x AAA-Alkaline)

RC-CODE: Phillips RC5 System Nummer 16 Audio-Vorverstärker.

ANDERE FUNKTIONEN DER CD-FERNBEDIENUNG

SHUFFLE - Um die Titel in einer zufälligen Reihenfolge abzuspielen, drücken Sie die SHUFFLE-Taste einmal: Es wird RANDOM angezeigt und die Titel werden in einer vom Player generierten Reihenfolge abgespielt. Um die Zufallswiedergabe abzubrechen, drücken Sie die SHUFFLE-Taste erneut. Die Wiedergabe wird in der ursprünglichen Reihenfolge der CD fortgesetzt, nachdem der aktuell gespielte Titel beendet ist.

REPEAT - Um eine CD zu wiederholen, drücken Sie REPEAT. Kurzzeitig erscheint REP ALL, dann wird REPEAT angezeigt. Um einen einzelnen Titel zu wiederholen, drücken Sie zweimal auf REPEAT. Kurzzeitig erscheint REP TRACK, dann wird REPEAT 1 angezeigt.

Um ein Album (MP3- oder WMA-Format) zu wiederholen, drücken Sie dreimal auf REPEAT. Kurzzeitig erscheint REP ALBUM, dann wird REPEAT angezeigt. Durch Drücken der REPEAT-Taste können Sie zwischen den verschiedenen Wiederholungsfunktionen wechseln.

REMAINING TRACK - Sie können die verbleibende Zeit des Titels, den Sie gerade hören, durch Drücken der Taste „Time“ überprüfen. Drücken Sie die Taste erneut, um zum normalen Zähler zurückzukehren.

Hinweis: Bitte geben Sie dem Player jedes Mal genügend Zeit, um die Informationen zu verarbeiten, wenn eine neue oder andere Funktion ausgewählt wird.

DISPLAY OFF - Durch Drücken der Taste Display auf der Fernbedienung schalten Sie die Anzeige aus. Drücken Sie die Taste erneut, um sie wieder einzuschalten.

ERSTELLEN EINES PROGRAMMS

Die Programmfunktion erlaubt es Ihnen, bis zu 99 Titel einer CD oder eines Albums in einer von Ihnen festgelegten Reihenfolge zu programmieren.

1. Drücken Sie PROGRAM auf der Fernbedienung, um Ihre neue Programmliste zu erstellen: Auf der Anzeige wird PROGRAM angezeigt.
2. Wenn die erste Programmposition erscheint, können Sie die gewünschte Titelnummer eingeben. Fahren Sie so fort, bis Ihr gewünschtes Wiedergabelistenprogramm vollständig ist.
3. Verwenden Sie die Tasten TRACK NEXT und TRACK PREVIOUS, um die Titelnummern einzugeben. Drücken Sie jedes Mal die OK-Taste (grün) zweimal, nachdem ein Titel ausgewählt wurde.
4. Wenn Sie eine falsche Titelnummer eingegeben haben, können Sie diese durch Drücken von CLEAR löschen. Dadurch wird die zuletzt eingegebene Position gelöscht. Drücken Sie erneut PROGRAM, um die Programmierung abzuschließen.

Drücken auf PLAY aktiviert nun Ihr Programm. Auf dem Display wird jetzt der erste Titel angezeigt, der in Ihr Programm eingegeben wurde. Wenn Sie PROGRAM erneut drücken, können Sie weitere Titel ab dem letzten Speicherplatz in Ihr Programm eingeben. Dies ist sowohl möglich, während der Saturn Ihr Programm abspielt als auch, wenn er gestoppt ist. Um Ihr Programm zu löschen, vergewissern Sie sich, dass der Saturn angehalten hat, und drücken Sie dann die Löschtaste.

Hinweis: Die Programmfunktion ist nicht bei MP3- und WMA-Dateien verfügbar.



DAC-FUNKTIONEN

ANSCHLUSSBEISPIELE

(1 x USB A-B / 2 x OPTICAL / 2 x KOAXIAL)

Auf dieser Seite finden Sie Vorschläge für die Anschlussmöglichkeiten. Bei so vielen Produkten, die eine Reihe von Optionen bieten, ist es wichtig, dass Sie in der Bedienungsanleitung des Produkts, das Sie verbinden möchten, nachsehen, welche Ausgangsverbindung und welche Einstellungen für einen einwandfreien Betrieb erforderlich sind.

Hinweis: Dieses Gerät kann nur Zweikanal-PCM-Digitalton verarbeiten. Dolby Digital 5.1/7.1 und ein DTS-Signal können nicht angeschlossen werden, da diese nicht erkannt werden. Wenn Sie eine DVD oder ein ähnliches Gerät anschließen möchten, vergewissern Sie sich, dass der Tonausgang Ihres Players auf Zweikanal-PCM eingestellt ist.



TV; PC/Mac/Laptop/Server Internet-Radio; CD/Blu-Ray/DVD-Player/Streamer; Spielekonsole; Satellit/Set-Top-Box

USB EINRICHTUNG UND ANSCHLÜSSE

Verbinden Sie ein USB-Kabel Typ A-B vom DAC USB mit einem USB-Ausgang an Ihrem PC.

WICHTIG: Bevor Sie die USB-Funktion des Saturn nutzen können, müssen Sie zunächst den Rega USB Windows-Treiber herunterladen und auf Ihrem PC installieren. Dieser Treiber kann von der Rega-Website heruntergeladen werden: www.rega.co.uk, dann zu Produkte, CD-Player und Saturn gehen. Folgen Sie den Anweisungen zur Installation. Nach der Installation ist der USB-Treiber einsatzbereit. Für MacOS ist der Treiber nicht erforderlich.



USB A - B Kabel (nicht mitgeliefert)

Es wird empfohlen, alle anderen Systemtöne, die vom PC über das Bedienfeld ausgegeben werden, abzuschalten. Bei manchen Systemen wird der DAC automatisch zur Standardeinstellung für Ihren PC, solange er verbunden ist. Sobald die Verbindung getrennt wird, sollte die vorherige Voreinstellung automatisch wiederhergestellt werden. Sollte dies nicht geschehen, können Sie das Gerät wie folgt manuell zurücksetzen:

Windows: Systemsteuerung > Hardware und Sound > Audiogeräte verwalten > Wählen Sie „Saturn“ aus der Liste.

MacOS: Systemeinstellungen > Tonausgabe > Wählen Sie „Saturn“.

DAC-FILTER-EINSTELLUNGEN

Diese Einstellungen sind eine Frage des persönlichen Geschmacks und bieten subtile Änderungen. Wir empfehlen, Filtereinstellung 1 zu verwenden und verschiedene Einstellungen mit unterschiedlichen Quellen und Abtastraten auszuprobieren. Jeder Filter kann über die FILTER-Taste auf der Solaris-Fernbedienung ausgewählt werden. Je höher die Abtastrate ist, desto stärker wirken sich die Filter aus.

Filtereinstellungen 1 - 5 (bei niedrigen Abtastraten 32/44,1/48k)

1. Linearphasiger Halbbandfilter
2. Soft-Knee-Filter mit minimaler Phase
3. Halbbandfilter mit minimaler Phase
4. Linearphasiger Apodisationsfilter
5. Apodisationsfilter mit minimaler Phase

Filtereinstellungen 1 - 5 (bei mittleren und hohen Abtastraten 88,2/96 und 176,4/192k)

1. Linearphasiger Soft-Knee-Filter
2. Soft-Knee-Filter mit minimaler Phase
3. Linearphasiger Brickwall-Filter
4. Apodisationsfilter mit minimaler Phase
5. Linearphasiger Apodisationsfilter

LED-ANZEIGEN AUF DER RÜCKSEITE

Auf der Rückseite befinden sich drei LED.

POWER - Das USB-Gerät wird über den angeschlossenen Computer mit Strom versorgt. Diese LED leuchtet während der Verbindung, auch wenn der Saturn ausgeschaltet ist.

COMM - Der USB-Eingang ist aktiv und kommuniziert mit dem angeschlossenen Computer.

DATA - Zeigt an, dass Daten durch den USB-Eingang fließen. Diese LED leuchtet beispielsweise, wenn ein Titel mit einem Media-Player abgespielt wird oder ein Internet-Radiosender aktiv ist.

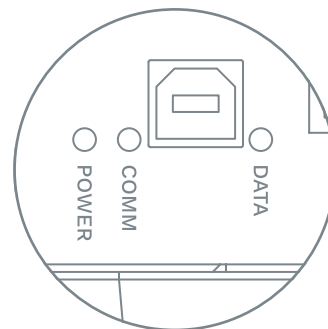

CONNETTIVITÀ PANNELLO POSTERIORE

Ingressi - Ingresso USB 1 / Ingresso ottico 2 / Ingresso ottico 3 /
Ingresso coassiale 4 / Ingresso coassiale 5

Uscite - Uscita digitale ottica DAC / Uscita digitale coassiale DAC /
Uscita analogica CD DAC / Uscita digitale ottica CD / Uscita digitale
coassiale CD

Collegamento dell'alimentazione di rete IEC - Ingresso
alimentazione / Accesso al fusibile / Fusibile

Assicurarsi che la tensione di esercizio di Saturn (indicata sul retro)
sia la stessa dell'alimentazione elettrica locale. Posizionare sempre
Saturn in modo da garantire un accesso adeguato al coperchio.
Se l'accesso è limitato, si rischia di danneggiare il disco quando si
posiziona sul sistema di mandrino a sfere.

IMPORTANTE: Spegnerne sempre il lettore quando si modifica il
cablaggio.

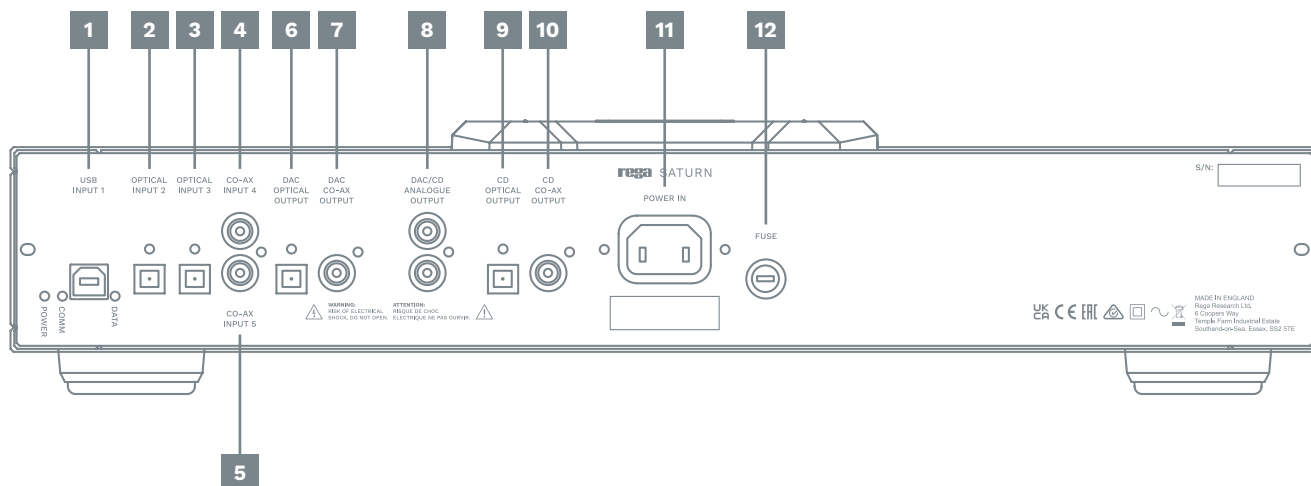

1. Ingresso USB 1 (è necessario scaricare il driver USB, vedere pagina 5)
2. Ingresso ottico 2
3. Ingresso ottico 3
4. Ingresso coassiale 4
5. Ingresso coassiale 5
6. Uscita digitale ottica DAC
7. Uscita digitale coassiale DAC
8. Uscita analogica CD DAC
9. Uscita digitale ottica CD
10. Uscita digitale coassiale CD
11. Accensione
12. Fusibile



COMANDI

INDICATORI E COMANDI DEL PANNELLO FRONTALE

Il controllo di base delle funzioni del CD Saturn è possibile tramite i pulsanti sul pannello frontale. Per alimentare l'unità, premere il pulsante situato sul lato sinistro del lettore, direttamente sopra il logo REGA. All'accensione, il logo Rega si illumina di ROSSO. Un controllo più dettagliato, come la funzionalità MP3 e il passaggio alla modalità DAC, è disponibile tramite il telecomando Solaris in dotazione.

-  Pulsante Play / Pause
-  Pulsante Stop
-  Torna alla traccia precedente
-  Vai alla traccia successiva

- 13. Attivazione
- 14. Display
- 15. Logo Rega (**illuminato quando attivo**)
- 16. Pulsante Play / Pause
- 17. Pulsante Stop
- 18. Torna alla traccia precedente
- 19. Vai alla traccia successiva

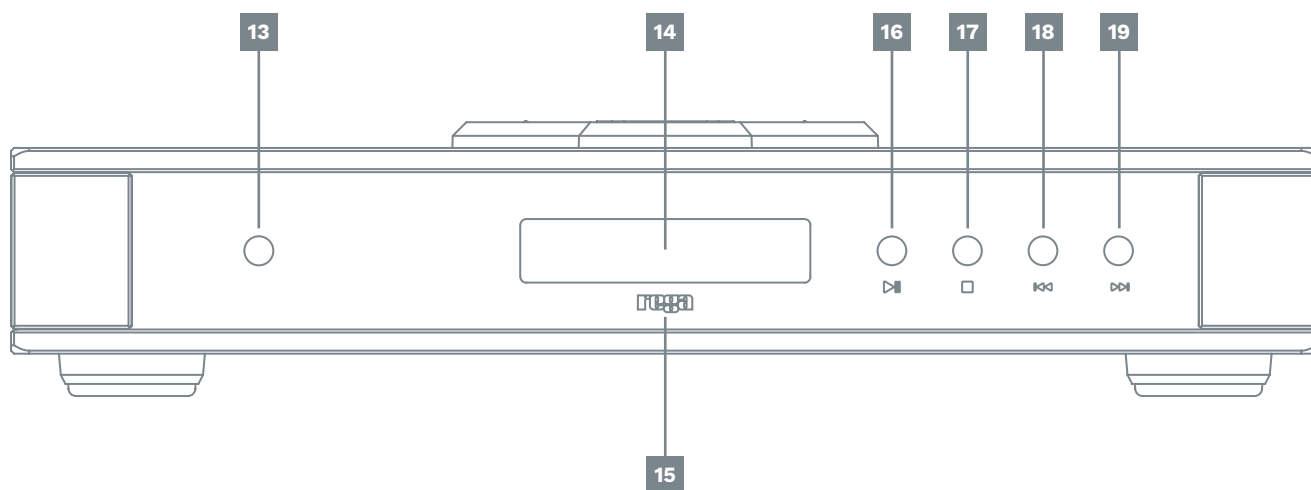

TELECOMANDO

Il telecomando Solaris consente il controllo completo del lettore CD/DAC Saturn. La parte superiore del telecomando è dedicata alle funzioni DAC. Il pulsante contrassegnato da CD/DAC consente di passare da una all'altra delle due modalità disponibili. Una volta in modalità DAC, è inoltre possibile selezionare una qualsiasi delle opzioni di filtro tramite il pulsante FILTER, nonché selezionare quale ingresso viene utilizzato.

Oltre a tutte le normali funzioni di controllo CD, è inoltre possibile controllare l'uso di CD MP3 o WMA utilizzando la funzione album su/giù. È possibile saltare più tracce usando i pulsanti -10, +10 e >100, a seconda di quante tracce sono presenti sul proprio disco. Se viene caricato un disco MP3 o WMA, verrà visualizzato MP3 o WMA. La funzione di testo del CD funziona solo per i dischi MP3. N.B.: massimo 999 brani e 99 album per la riproduzione di CD MP3 o WMA.

(Batterie incluse - 2 x alcaline AAA)

CODICE RC: Preamplificatore audio numero 16 del sistema Phillips RC5.

ALTRE FUNZIONI REMOTE DEL CD

SHUFFLE - Per riprodurre i brani in ordine casuale, premere una volta il pulsante SHUFFLE: RANDOM verrà evidenziato e le tracce verranno riprodotte in una sequenza generata dal lettore. Per annullare la riproduzione casuale, premere nuovamente il pulsante SHUFFLE. La riproduzione continuerà nella sequenza originale del disco al termine del brano in riproduzione.

REPEAT - Per ripetere un disco, premere REPEAT: 'REP ALL' apparirà momentaneamente e verrà visualizzato REPEAT. Per ripetere un brano, premere due volte REPEAT: 'REP ALL' apparirà momentaneamente e verrà visualizzato REPEAT 1.

Per ripetere un Album (formato MP3 e WMA), premere REPEAT tre volte: 'REP ALBUM' apparirà momentaneamente e verrà visualizzato REPEAT. Premendo il pulsante REPEAT si alterneranno le varie funzioni di ripetizione.

REMAINING TRACK - È possibile controllare il tempo rimanente del brano che si sta ascoltando premendo il pulsante 'Time'. Premerlo di nuovo per tornare al contatore normale.

Nota: È opportuno dare al lettore tempo sufficiente per elaborare le informazioni ogni volta che viene selezionata una funzione nuova o diversa.

DISPLAY OFF - Premendo il pulsante 'Display' sul telecomando il display si spegnerà. Premere nuovamente per accenderlo.

CREARE UN PROGRAMMA

La funzione di programmazione consente di programmare fino a 99 brani da un disco o da un album nell'ordine specificato dall'utente.

1. Premere PROGRAM sul telecomando per creare il proprio nuovo elenco di programma: PROGRAM apparirà sul display.
2. Quando viene visualizzata la prima posizione del programma, è possibile immettere il numero del brano desiderato. Continuare fino al completamento del programma di playlist desiderato.
3. Utilizzare i pulsanti TRACK NEXT e TRACK PREVIOUS per inserire i numeri di traccia. Premere due volte il pulsante OK (verde) dopo aver selezionato ogni traccia.
4. Se si immette un numero di traccia errato, è possibile eliminarlo premendo CLEAR. Ciò eliminerà l'ultima posizione inserita. Premere di nuovo PROGRAM per terminare la programmazione.

Premendo PLAY si attiverà il proprio programma. Il display ora mostra la prima traccia che è stata inserita nel proprio programma. Se viene premuto nuovamente PROGRAM, è possibile inserire ulteriori tracce dall'ultima posizione del proprio programma. Ciò può essere fatto sia quando Saturn sta riproducendo il programma, sia quando non è in riproduzione. Per eliminare il proprio programma, assicurarsi che Saturn non sia in riproduzione, poi premere il pulsante di eliminazione.

Nota: La funzione di programmazione non funziona con file MP3 o WMA.

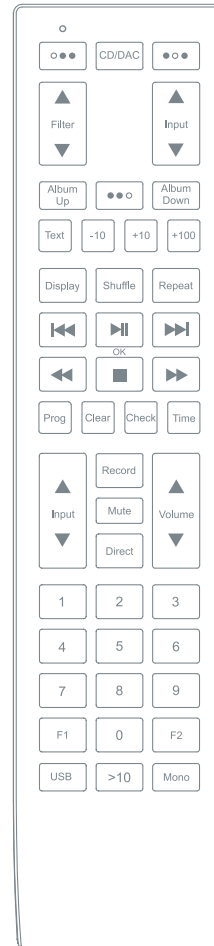

FUNZIONI DAC

ESEMPI DI CONNETTIVITÀ

(1 x USB A-B / 2 x OTTICO / 2 x COASSIALE)

Questa pagina presenta dei suggerimenti di connettività. Vista la moltitudine di prodotti che offrono una serie di opzioni, è importante controllare il manuale del prodotto che si sta collegando, per una connessione ottimale delle uscite e per le impostazioni necessarie per funzionare correttamente.

Nota: Questa unità accetta solo audio digitale PCM a due canali. Non è possibile collegare un segnale Dolby Digital 5.1/7.1 o DTS, poiché non verranno riconosciuti. Se si desidera collegare un DVD o un dispositivo simile, è opportuno assicurarsi che l'uscita audio del proprio lettore sia impostata su PCM a due canali.



TV; Radio Internet per PC/Mac/Laptop/Server; Lettore CD/Blu-Ray/DVD/Streamer; Console di gioco; Set-top box/satellitare

IMPOSTAZIONE USB E CONNETTIVITÀ

Collegare un cavo USB di tipo A-B dal DAC USB a un'uscita USB del PC.

IMPORTANTE: Prima di poter utilizzare la funzione USB di Saturn è necessario innanzi tutto scaricare il driver Rega USB Windows e installarlo sul proprio PC. Questo driver è disponibile per il download dal sito di Rega, www.rega.co.uk, cliccando su Products [prodotti], CD Players [lettori CD], poi su Saturn. Seguire le istruzioni per l'installazione. Una volta installato, l'USB sarà pronto per l'uso. Il driver non è necessario per MacOS.



Cavo USB A - B (non in dotazione)

Si consiglia di disattivare eventuali altri suoni di sistema emessi dal PC tramite il pannello di controllo. In alcuni sistemi, il DAC diventerà automaticamente l'impostazione predefinita per il PC quando è connesso. Una volta disconnesso, è necessario ripristinare l'impostazione predefinita precedente. Se ciò non accade, è possibile ripristinarla manualmente come segue:

Windows: Pannello di controllo > Hardware e suoni > Gestisci dispositivi audio > selezionare "Saturn" dall'elenco.

MacOS: Preferenze di Sistema > Uscita audio > Selezionare "Saturn".

IMPOSTAZIONI DEL FILTRO DAC

Queste impostazioni sono una questione di gusto personale e consentono piccole modifiche. Sugeriamo di utilizzare l'impostazione del Filtro 1 e di provare impostazioni diverse con varie sorgenti e frequenze di campionamento. Ciascun filtro è selezionabile tramite il pulsante FILTER sul telecomando Solaris. Più è ampia la frequenza di campionamento, più evidente sarà l'effetto dei filtri.

Impostazioni Filtro 1 - 5 (a frequenze di campionamento basse 32/44.1/48k)

1. Filtro a mezza banda a fase lineare
2. Filtro soft-knee (a partenza lenta) a fase minima
3. Filtro a mezza banda a fase minima
4. Filtro apodizzante a fase lineare
5. Filtro apodizzante a fase minima

Impostazioni Filtro 1 - 5 (a frequenze di campionamento medie e alte 88.2/96 e 176.4/192k)

1. Filtro soft-knee (a partenza lenta) a fase lineare
2. Filtro soft-knee (a partenza lenta) a fase minima
3. Filtro brick-wall (a transizioni improvvise) a fase lineare
4. Filtro apodizzante a fase minima
5. Filtro apodizzante a fase lineare

FUNZIONI DELL'INDICATORE LED POSTERIORE

Sul pannello posteriore si trovano tre LED.

POWER - L'USB prende la sua alimentazione dal computer collegato. Rimarrà acceso mentre è connesso anche se Saturn è spento.

COMM - L'ingresso USB è attivo e comunica con il computer collegato.

DATA - Ciò indica che i dati stanno scorrendo attraverso l'ingresso USB. Ad esempio, si accende quando un brano viene riprodotto utilizzando un lettore multimediale o quando è attiva una stazione radio di Internet.

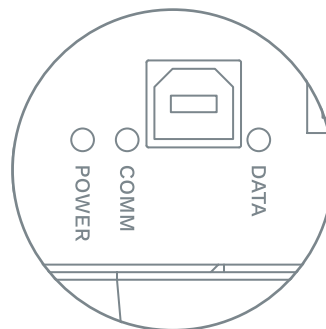

CONEXIONES DEL PANEL TRASERO

Entradas: entrada USB 1 / entrada óptica 2 / entrada óptica 3 / entrada coaxial 4 / entrada coaxial 5

Salidas: salida digital óptica DAC / salida digital coaxial DAC / salida analógica CD DAC / salida digital óptica CD / salida digital coaxial CD

Conexión a la red eléctrica IEC: entrada de alimentación / acceso al fusible / fusible

Verifique que la tensión de funcionamiento del Saturn (indicada en la parte trasera) coincide con la de su tensión local. Coloque siempre el Saturn en una posición que favorezca un acceso adecuado a la tapa. Si limita este acceso, corre el riesgo de dañar el disco al colocarlo en el sistema de rodamientos.

IMPORTANTE: Apague siempre el reproductor cuando cambie los cables.

1. USB entrada 1 (**debe descargar el controlador USB, consulte la pág. 5**)
2. Entrada óptica 2
3. Entrada óptica 3
4. Entrada coaxial 4
5. Entrada coaxial 5
6. Salida digital óptica DAC
7. Salida digital coaxial DAC
8. Salida analógica CD DAC
9. Salida digital óptica CD
10. Salida digital coaxial CD
11. Entrada de corriente
12. Fusible

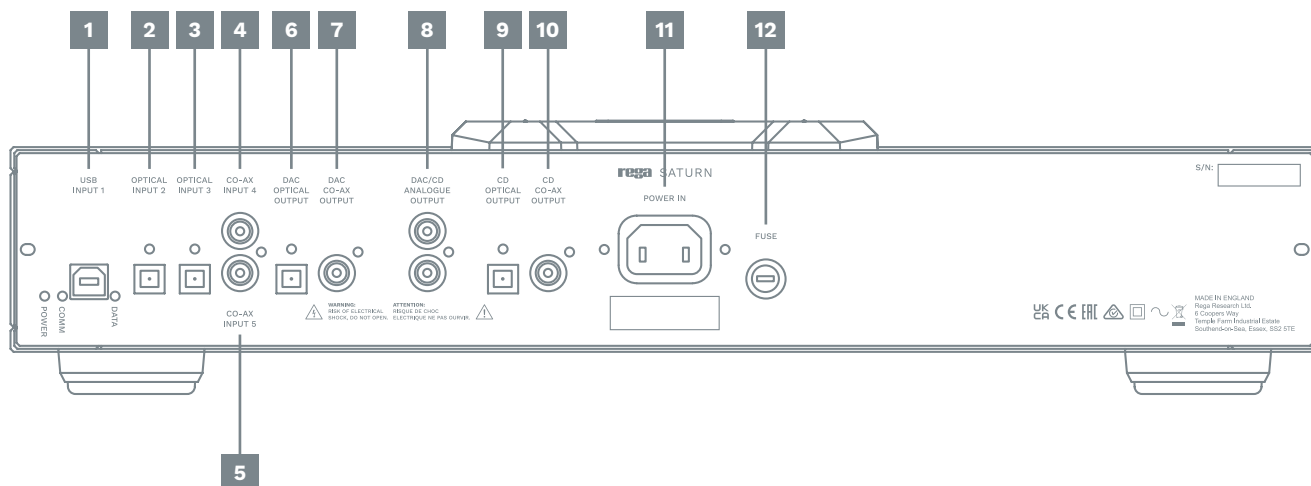

CONTROLES

INDICADORES Y CONTROLES DEL PANEL FRONTAL

Los botones del panel frontal proporcionan un control básico de las funciones del CD Saturn. Para encender el equipo, presione el botón del lado izquierdo del reproductor, encima del logotipo REGA. Cuando el equipo está encendido, el logotipo Rega se ilumina en ROJO. Con el mando a distancia Solaris suministrado, puede controlar otras operaciones, como la función MP3 y el cambio al modo DAC.

	Botón de reproducción/pausa
	Botón de parada
	Retroceder pista
	Avanzar pista

- 13. Encendido
- 14. Pantalla
- 15. Logotipo Rega (**iluminado con el equipo encendido**)
- 16. Botón de reproducción/pausa
- 17. Botón de parada
- 18. Retroceder pista
- 19. Avanzar pista

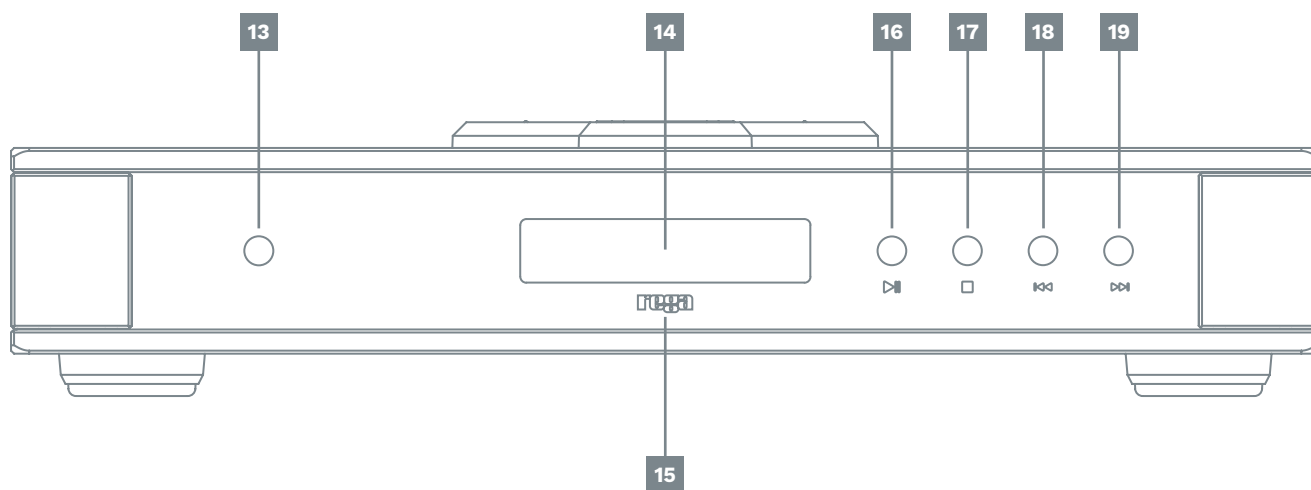

MANDO A DISTANCIA

El mando a distancia Solaris controla todas las funciones del reproductor de CD/DAC Saturn. La parte superior del mando contiene las funciones DAC. El botón que tiene CD/DAC se utiliza para cambiar entre esos dos modos. Desde el modo DAC puede utilizar el botón FILTER para seleccionar las opciones de filtro, además de elegir la entrada que se utiliza.

Además de las funciones habituales de control de CD, también puede controlar el uso de CD MP3 o WMA mediante la función de subir/bajar álbumes. Puede pasar de una pista a otra con los botones -10, +10 y >100 según el número de pistas que contenga cada disco. Aparecerá MP3 o WMA, según el disco que haya cargado. La función de texto del CD solo funciona para los discos MP3. Nota: Como máximo, hay 999 pistas y 99 álbumes al reproducir CD con MP3 o WMA.

(Pilas incluidas: 2 pilas alcalinas AAA)

CÓDIGO RC: Preamplificador de audio Phillips RC5 número 16.

OTRAS FUNCIONES DEL CD A DISTANCIA

SHUFFLE. Para reproducir las pistas en un orden aleatorio, presione el botón SHUFFLE una vez: RANDOM aparece resaltado y las pistas se reproducen en una secuencia generada por el reproductor. Para cancelar la reproducción aleatoria, presione de nuevo el botón SHUFFLE. La reproducción continuará en la secuencia original del disco después de terminar la pista que se está reproduciendo.

REPEAT. Para repetir un disco, presione REPEAT: aparecerá momentáneamente «REP ALL» y se mostrará REPEAT. Para repetir una pista, presione dos veces REPEAT: aparecerá momentáneamente «REP TRACK» y se mostrará REPEAT 1.

Para repetir un álbum (formato MP3 y WMA), presione tres veces REPEAT: aparecerá momentáneamente «REP ALBUM» y se mostrará REPEAT. Presione el botón REPEAT para cambiar entre las distintas funciones de repetición.

REMAINING TRACK. Para comprobar el tiempo restante de la pista que está escuchando, presione el botón «Time». Presiónelo de nuevo para volver al contador normal.

Nota: Cada vez que seleccione una función nueva o diferente, deje tiempo suficiente para que el reproductor pueda procesar la información.

DISPLAY OFF. Al presionar el botón «Display» del mando a distancia, la pantalla se apaga. Presione de nuevo para encenderla.

CREAR UN PROGRAMA

Puede crear un programa para que se reproduzcan hasta 99 pistas de un disco o álbum en el orden que especifique.

1. Presione PROGRAM en el mando a distancia para crear una lista de programación: En la pantalla verá PROGRAM.
2. Cuando aparezca la primera posición del programa, introduzca el número de pista que desee. Continúe así hasta terminar de programar la lista de reproducción que desee.
3. Utilice los botones TRACK NEXT y TRACK PREVIOUS para indicar los números de pista. Presione el botón OK (verde) dos veces después de seleccionar cada pista.
4. Si introduce un número de pista erróneo, presione CLEAR para borrarlo. Esto borrará la última posición introducida. Presione de nuevo PROGRAM para finalizar la programación.

Presione PLAY para activar el programa. La pantalla muestra ahora la primera pista incluida en el programa. Para introducir más pistas a partir de la última posición del programa, presione de nuevo PROGRAM. Esto puede hacerse cuando el Saturn está reproduciendo un programa o cuando está parado. Para borrar un programa, asegúrese de que el Saturn se haya detenido y presione el botón de borrar.

Nota: La función para programar no funciona con archivos MP3 o WMA.

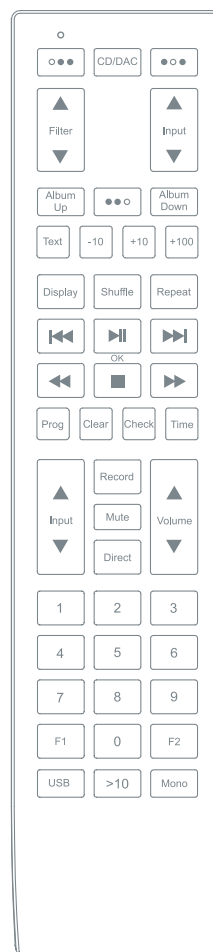

FUNCIONES DE DAC

EJEMPLOS DE CONEXIONES

(1 USB A-B / 2 ÓPTICA / 2 COAXIAL)

En esta página puede ver sugerencias de conectividad. Como hay muchos productos que ofrecen opciones muy variadas, es importante consultar el manual del producto que se va a conectar para conocer la conexión de salida óptima y los ajustes necesarios para que funcione correctamente.

Nota: Este equipo solo acepta audio digital PCM de dos canales. No puede conectar una señal Dolby Digital 5.1/7.1 o DTS, pues no serán reconocidas. Si desea conectar un DVD o un dispositivo similar, asegúrese de que la salida de sonido de su reproductor esté ajustada a PCM de dos canales.



TV; PC/Mac/portátil/servidor radio por internet; reproductor de CD/Blu-Ray/DVD/streamer; consola de juegos; satélite/codificador

CONFIGURACIÓN Y CONECTIVIDAD USB

Conecte un cable USB tipo A-B desde el DAC USB a una salida USB de su PC.

IMPORTANTE: Antes de poder utilizar la función USB del Saturn, debe descargar el controlador Rega USB para Windows e instalarlo en su PC. Este controlador puede descargarse en el sitio web de Rega, www.rega.co.uk, en Products, CD Players y, después, Saturn. Siga las instrucciones para la instalación. Una vez instalado, el USB estará listo para su uso. El controlador no es necesario para MacOS.



Cable USB A - B (no entregado)

Se recomienda apagar desde el panel de control cualquier otro sonido del sistema emitido por el PC. En algunos sistemas, DAC se convertirá automáticamente en el ajuste predeterminado para su PC mientras esté conectado. Una vez desconectado, debería restablecerse el valor predeterminado anterior. Si esto no sucede, puede reiniciarlo de la siguiente manera:

Windows: Panel de control > Hardware y sonido > Administrar dispositivos de audio > seleccione «Saturn» en la lista.

MacOS: Preferencias del sistema > Salida de sonido > Seleccione «Saturn».

AJUSTES DEL FILTRO DAC

Estos ajustes son una preferencia personal y ofrecen cambios sutiles. Sugerimos utilizar el ajuste Filtro 1 y probar diferentes configuraciones con varias fuentes y frecuencias de muestreo. Cada filtro se puede seleccionar mediante el botón FILTER del mando a distancia Solaris. Los filtros tendrán un efecto más destacado cuanto mayor sea la frecuencia de muestreo.

Ajustes de filtro 1 a 5 (a bajas frecuencias de muestreo 32/44,1/48k)

1. Filtro de media banda de fase lineal
2. Filtro suave de fase mínima
3. Filtro de media banda de fase mínima
4. Filtro apodizador de fase lineal
5. Filtro apodizador de fase mínima

Ajustes de filtro 1 a 5 (a frecuencias de muestreo medias y altas 88,2/96 y 176,4/192k)

1. Filtro suave de fase lineal
2. Filtro suave de fase mínima
3. Filtro brickwall de fase lineal
4. Filtro apodizador de fase mínima
5. Filtro apodizador de fase lineal

FUNCIONES DE LOS INDICADORES LED TRASEROS

En el panel trasero hay tres LED.

POWER. El dispositivo USB toma su energía del ordenador conectado. Permanecerá encendido mientras esté conectado aunque el Saturn esté apagado.

COMM. La entrada USB está activa y se comunica con el ordenador conectado.

DATA. Indica que los datos están fluyendo a través de la entrada USB. Por ejemplo, se iluminará cuando se reproduzca una pista con un reproductor multimedia o cuando esté activa una emisora de radio por Internet.

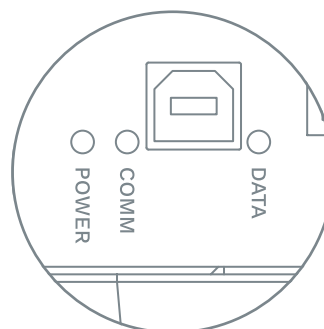

CONECTIVIDADE DO PAINEL POSTERIOR

Entradas - Entrada USB 1 / Entrada ótica 2 / Entrada ótica 3 /
Entrada coaxial 4 / Entrada coaxial 5

Saídas - Saída digital ótica DAC / Saída digital coaxial DAC / Saída
analógica CD DAC / Saída digital ótica CD / Saída digital coaxial
CD

Ligação de alimentação da rede elétrica IEC - Entrada de
alimentação / Acesso aos fusíveis / Fusível

Certifique-se de que a tensão de funcionamento da Saturn
(indicada na parte posterior) é idêntica à sua fonte de alimentação
local. Coloque sempre a Saturn numa posição que lhe permita um
acesso adequado à tampa. Se este for limitado, poderá correr o
risco de danificar o disco ao colocá-lo no sistema de placa esférica.

IMPORTANTE: Desligue sempre o leitor ao trocar os fios de
ligação.

1. Entrada USB 1 (Transferência do controlador USB necessária, consulte a página 5)
2. Entrada ótica 2
3. Entrada ótica 3
4. Entrada coaxial 4
5. Entrada coaxial 5
6. Saída digital ótica DAC
7. Saída digital coaxial DAC
8. Saída analógica CD DAC
9. Saída digital ótica CD
10. Saída digital coaxial CD
11. Entrada de alimentação
12. Fusível

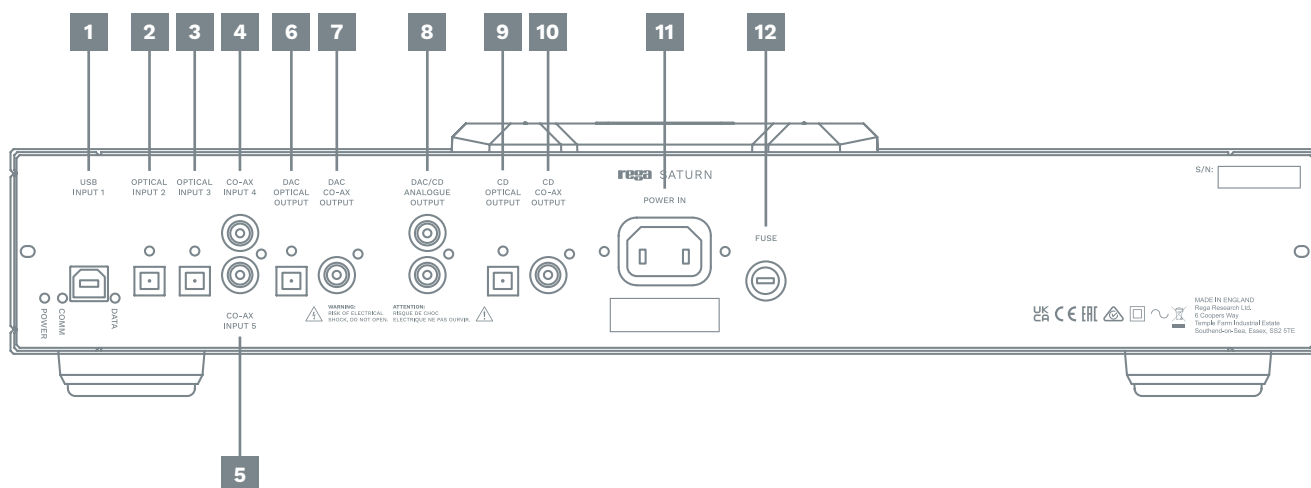

CONTROLOS

INDICADORES E CONTROLOS DO PAINEL FRONTAL

O controlo básico das funções do CD do Saturn é possível através dos botões no painel frontal. Para ligar a unidade, prima o botão situado no lado esquerdo do leitor, diretamente acima do logotipo REGA. Ao ser ligado, o logotipo Rega irá acender-se a VERMELHO. O controlo mais detalhado, tal como a funcionalidade MP3 e a mudança para o modo DAC estão disponíveis através do controlo remoto Solaris fornecidos.

	Botão de Reprodução/Pausa
	Botão de Paragem
	Saltar faixa para trás
	Saltar faixa para a frente

13. Ligar
14. Visor
15. Logotipo Rega (**iluminado quando está ligado**)
16. Botão de Reprodução/Pausa
17. Botão de Paragem
18. Saltar faixa para trás
19. Saltar faixa para a frente

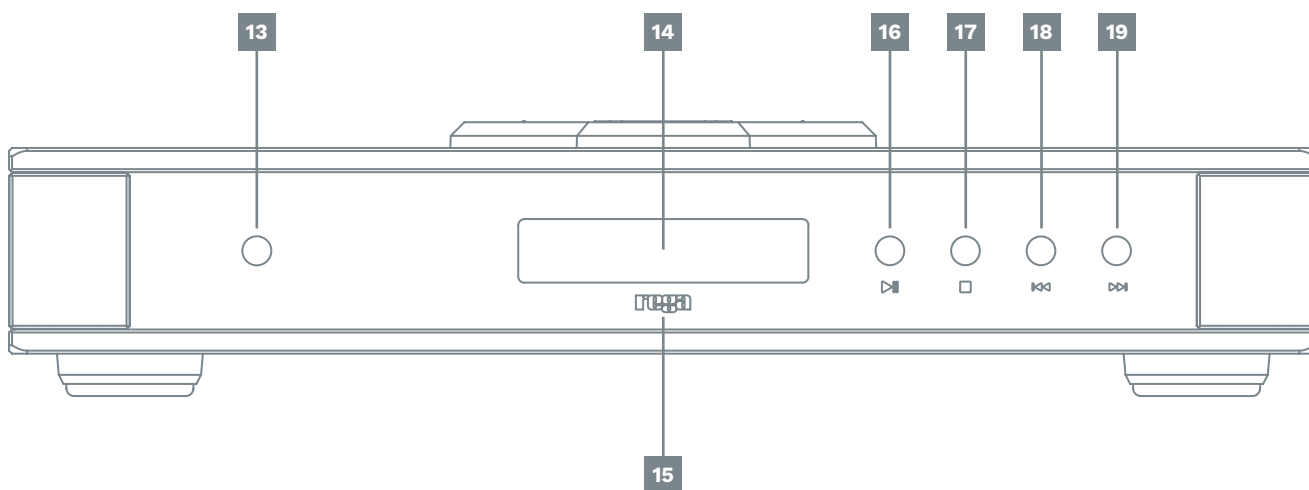

CONECTIVIDADE REMOTO

O controlo remoto Solaris permite o controlo completo do leitor Saturn CD/DAC. A secção superior do controlo remoto é dedicada às funções DAC. O botão assinalado com CD/DAC permite-lhe alternar entre os dois modos disponíveis. Uma vez no modo DAC, pode também seleccionar qualquer um das opções de filtro através do botão FILTER e seleccionar também qual a entrada utilizada.

Para além de todas as funções habituais de controlo do CD, também é possível controlar a utilização do CD MP3 ou WMA utilizando a função para cima/para baixo do álbum. Pode saltar múltiplas faixas usando os botões -10, +10 & >100, consoante o número de faixas presentes no seu disco. Se for um disco MP3 ou WMA for carregado, este irá apresentar MP3 ou WMA. A função de texto do CD funciona apenas com discos MP3. N.B É possível um máximo de 999 faixas e 99 álbuns ao reproduzir CD de MP3 ou WMA.

(Pilhas incluídas – 2 x AAA alcalinas)

CÓDIGO CR: Pré-amplificador áudio número 16 do sistema RC5 Phillips.

OUTRAS FUNÇÕES CD REMOTAS

SHUFFLE - Para reproduzir faixas de forma aleatória, prima o botão SHUFFLE uma vez: RANDOM ficará realçado e as faixas serão reproduzidas numa sequência gerada pelo leitor. Para cancelar a reprodução aleatória, prima novamente o botão SHUFFLE. A reprodução irá continuar na sequência original do disco, após a faixa atual que se encontra a ser reproduzida ter terminado.

REPEAT - Para repetir um disco, prima REPEAT: "REP ALL" irá surgir momentaneamente e REPEAT será apresentado. Para reproduzir uma faixa, prima REPEAT duas vezes: "REP TRACK" irá surgir momentaneamente e REPEAT 1 será apresentado.

Para repetir um Álbum (formato MP3 e WMA), prima REPEAT três vezes: "REP ALBUM" irá surgir momentaneamente e REPEAT será apresentado. Premir o botão REPEAT irá passar pelas diversas funções de repetição.

REMAINING TRACK - Pode verificar o tempo restante da faixa que está a ouvir ao premir o botão "Time". Prima-o novamente para voltar ao contador normal.

Nota: Dê ao leitor tempo suficiente para processar a informação de cada vez que uma função nova ou diferente é seleccionada.

DISPLAY OFF – Premir o botão "Display" no comando remoto, irá desligar o visor. Prima-o novamente para o ligar.

CRIAR UM PROGRAMA

A função de programa permite-lhe programar até 99 faixas de um disco ou álbum, em qualquer ordem que especifique.

1. Prima PROGRAM no controlo remoto para criar a sua nova lista de programas: PROGRAM irá aparecer no visor.
2. Quando a primeira localização do programa surgir, pode introduzir o número de faixa necessário. Continue isto até o seu programa de lista de reprodução necessário estar concluído.
3. Use os botões TRACK NEXT e TRACK PREVIOUS para introduzir os números das faixas. Prima o botão OK (Verde) duas vezes, após cada faixa ser seleccionada.
4. Se introduzir o número de faixa incorreto, este pode ser eliminado ao premir CLEAR. Isto irá limpar a última localização introduzida. Prima PROGRAM novamente para terminar a programação.

Premir PLAY irá ativar o seu programa. O visor apresenta agora a primeira faixa que foi introduzida no seu programa. Se PROGRAM for premido novamente, poderá introduzir faixas adicionais a partir da última localização no seu programa. Isto pode ser efetuado quer quando o Saturn estiver a reproduzir o seu programa ou quando está parado. Para limpar o seu programa, certifique-se de que o Saturn está parado e, em seguida, prima o botão "Clear".

Nota: A função de programa não funciona para ficheiros MP3 ou WMA.

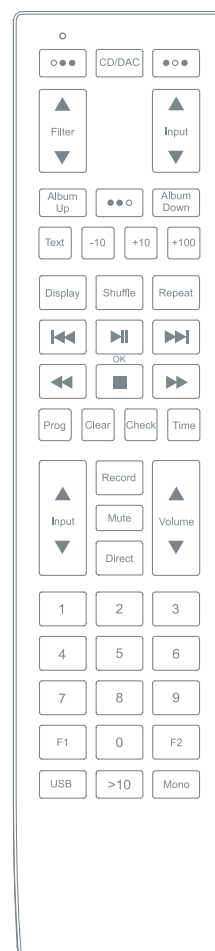

FUNÇÕES DAC

EXEMPLOS DE CONECTIVIDADE

(1 x USB A-B / 2 x ÓTICA / 2 x COAXIAL)

Esta página oferece conectividade sugerida. Com tantos produtos que oferecem uma série de opções, é importante verificar o manual do produto que está a ligar para obter a ligação de saída ideal e as configurações necessárias para funcionar corretamente.

Nota: Esta unidade só aceita áudio digital PCM de dois canais. Não é possível ligar um sinal Dolby Digital 5.1/7.1 ou um sinal DTS, uma vez que estes não serão reconhecidos. Se pretender ligar um DVD ou dispositivo semelhante, certifique-se de que a saída de som do seu leitor está definida para PCM de dois canais.



TV; PC/Mac/Portátil/Servidor de Rádio de Internet; CD/Blu-Ray/Leitor DVD/Streamer; Consola de jogos; Satélite/Set-Top Box

CONFIGURAÇÃO E CONECTIVIDADE USB

Ligue um fio de ligação USB A-B a partir do USB DAC a uma saída USB no seu PC.

IMPORTANTE: Antes de poder utilizar a função USB do Saturn deve primeiro transferir o controlador Rega USB para Windows e instalá-lo no seu PC. Este controlador está disponível para ser transferido a partir do website da Rega, www.rega.co.uk, e, em seguida, aceda a Produtos, Leitores de CD e depois a Saturn. Siga as instruções para a instalação. Logo que esteja instalado, o USB ficará pronto a ser usado. O controlador não é necessário para MacOS.



Fio de ligação USB A - B (não fornecido)

Recomenda-se que desligue qualquer outro som do sistema emitido pelo PC através do painel de controlo. Em alguns sistemas, o DAC irá tornar-se automaticamente a predefinição para o seu PC enquanto estiver ligado. Logo que seja desligado, a predefinição anterior deverá ser restaurada. Se isto não ocorrer, pode repor manualmente da seguinte forma:

Windows: Painel de controlo > Hardware e Som > Gerir dispositivos de áudio > seleccione "Saturn" da lista.

MacOS: Preferências do sistema > Saída de som > Seleccione "Saturn".

DEFINIÇÕES DO FILTRO DAC

Estas configurações são uma questão de gosto pessoal e oferecem alterações subtis. Sugerimos a utilização da configuração de filtro 1 e tentar configurações diferentes com várias fontes e taxas de amostragem. Cada filtro é selecionável através do botão FILTER no controlo remoto Solaris. Os filtros terão um efeito mais proeminente quanto maior for a taxa de amostragem.

Definições de filtro 1 - 5 (a taxas de amostragem baixas de 32/44,1/48k)

1. Filtro de meia-banda de fase linear
2. Filtro "soft-knee" de fase mínima
3. Filtro meia-banda de fase mínima
4. Filtro de remoção baixa de fase linear
5. Filtro de remoção baixa de fase mínima

Definições de filtro 1 - 5 (a taxas de amostra médias e altas 88,2/96 e 176,4/192k)

1. Filtro "soft-knee" de fase linear
2. Filtro "soft-knee" de fase mínima
3. Filtro passa-baixo de fase linear
4. Filtro de remoção baixa de fase mínima
5. Filtro de remoção baixa de fase linear

FUNÇÕES DO INDICADOR LED POSTERIOR

No painel posterior estão situados três LED.

POWER - O USB retira a sua alimentação a partir do computador ligado. Isto irá permanecer ligado enquanto estiver conectado, mesmo se o Saturn estiver desligado.

COMM - A entrada USB está ativa e em comunicação com o computador ligado.

DATA - Isto indica que existem dados a serem transmitidos pela entrada USB. Por exemplo, irá acender-se quando uma faixa é reproduzida utilizando um leitor multimédia ou quando uma estação de rádio de Internet está ativa.

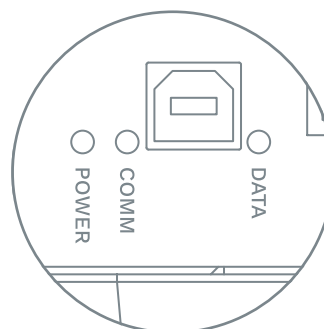

AANSLUITINGEN ACHTERPANEEL

Ingangen - USB-ingang 1 / optische ingang 2 / optische ingang 3 / coax-ingang 4 / coax-ingang 5

Uitgangen - DAC optische digitale uitgang / DAC coax digitale uitgang / DAC CD analoge uitgang / CD optische digitale uitgang / CD coax digitale uitgang

IEC-netspanningsaansluiting - stroomaansluiting / toegang tot zekering / zekering

Let erop dat de bedrijfsspanning van de Saturn (vermeld op de achterzijde) dezelfde is als uw plaatselijke stroomvoorziening. Plaats de Saturn altijd op een plaats waar het deksel goed toegankelijk is. Als dit moeilijk is, loopt u het risico de disc te beschadigen, wanneer u die in het kogelhoudersysteem plaatst.

BELANGRIJK: Zet de speler altijd uit, wanneer u de kabels verwisselt.

1. USB-ingang 1 (download van USB-stuurprogramma vereist, zie pagina 5)
2. Optische ingang 2
3. Optische ingang 3
4. Coax-ingang 4
5. Coax-ingang 5
6. DAC optische digitale uitgang
7. DAC coax digitale uitgang
8. DAC CD analoge uitgang
9. CD optische digitale uitgang
10. CD coax digitale uitgang
11. Stroomaansluiting
12. Zekering

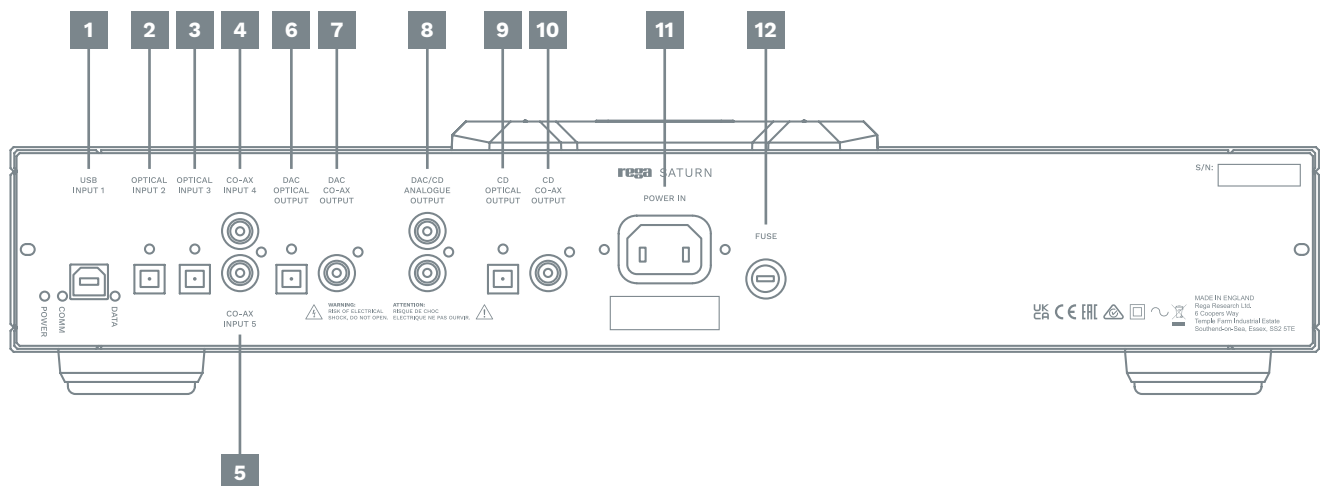

BEDIENINGEN

INDICATOREN EN BEDIENINGEN OP HET VOORPANEEL

Basisbediening van de Saturn CD-functies is mogelijk met de toetsen op het voorpaneel. Om de eenheid aan te zetten drukt u op de toets aan de linkerkant van de speler, net boven het REGA-logo. Wanneer de eenheid ingeschakeld is, licht het Rega-logo ROOD op. Meer gedetailleerde bediening zoals MP3-functies en het overschakelen naar DAC-modus is beschikbaar op de meegeleverde Solaris-afstandsbediening.

	Afspeel-/pauzetoets
	Stoptoets
	Nummer overslaan achteruit
	Nummer overslaan vooruit

- 13. Voeding aan
- 14. Display
- 15. Rega-logo (**brandt wanneer ingeschakeld**)
- 16. Afspeel-/pauzetoets
- 17. Stoptoets
- 18. Nummer overslaan achteruit
- 19. Nummer overslaan vooruit

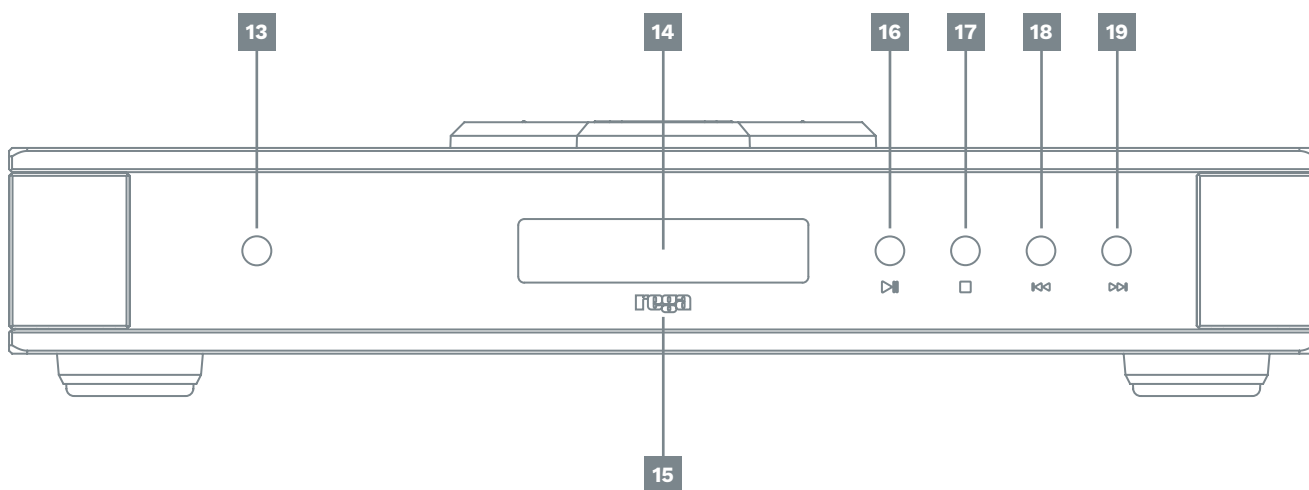

AFSTANDSBEDIENING

Met de Solaris-afstandsbediening kunt u de Saturn CD/DAC-speler volledig bedienen. Het bovenste gedeelte van de afstandsbediening betreft de DAC-functies. Met de toets CD/DAC kunt u overschakelen tussen beide beschikbare modi. Zodra u in DAC-modus bent, kunt u ook de verschillende filteropties kiezen met de FILTER-toets en kiezen welke ingang gebruikt wordt.

Naast alle gebruikelijke cd-bedieningsfuncties kunt u ook het gebruik van MP3- en WMA-cd's beheren met de functie album omhoog/omlaag. U kunt door meerdere nummers heen bewegen met de toetsen -10, +10 en >100, afhankelijk van het aantal nummers op uw disc. Als een MP3- of WMA-disc geladen wordt, verschijnt MP3 of WMA op het display. De cd-tekstfunctie werkt alleen voor MP3-discs. N.B. Er is een maximum van 999 nummers of 99 albums bij het afspelen van MP3- en WMA-cd's.

(Inclusief batterijen - 2 x AAA alkaline)

RC-CODE: Phillips RC5 systeemnummer 16 audio voorversterker.

ANDERE CD-FUNCTIES OP AFSTAND

SHUFFLE - Druk eenmaal op de SHUFFLE-toets om nummers in willekeurige volgorde af te spelen: RANDOM wordt weergegeven en de nummers worden afgespeeld in een door de speler gegenereerde volgorde. Druk nogmaals op de SHUFFLE-toets om het afspelen in willekeurige volgorde te stoppen. Afspelen gaat dan verder in de oorspronkelijke volgorde van de disc nadat het afspelen van het huidige nummer voltooid is.

REPEAT - druk op REPEAT om een disc opnieuw af te spelen: 'REP ALL' verschijnt even, waarna REPEAT wordt weergegeven. Druk tweemaal op REPEAT om een nummer te herhalen: 'REP TRACK' verschijnt even, waarna REPEAT 1 wordt weergegeven.

Druk drie keer op REPEAT om een album te herhalen (MP3- en WMA-modus): 'REP ALBUM' verschijnt even, waarna REPEAT wordt weergegeven. Door herhaaldelijk op de REPEAT-toets te drukken schakelt u tussen de verschillende herhaalfuncties.

REMAINING TRACK - U kunt controleren hoeveel tijd er nog overblijft van het nummer dat u nu beluistert door op de 'Time'-toets te drukken. Druk opnieuw om terug te keren naar de normale teller.

Opmerking: Geef de speler voldoende tijd om de informatie te verwerken telkens u een nieuwe of andere functie kiest.

DISPLAY OFF - Druk op de 'Display'-toets op de afstandbediening om de display uit te zetten. Druk opnieuw om het weer in te schakelen.

EEN PROGRAMMA MAKEN

Met de programmafunctie kunt u een programma maken met tot 99 nummers van een disc of album in een door u bepaalde volgorde.

1. Druk op PROGRAM op de afstandsbediening om uw nieuwe programmalijs samen te stellen: PROGRAM verschijnt op het display.
2. Wanneer de eerste programmalocatie verschijnt, kunt u het gewenste nummer invoeren. Ga zo door tot het gewenste afspeellijstprogramma compleet is.
3. Gebruik de toetsen TRACK NEXT en TRACK PREVIOUS om de nummers in te voeren. Druk tweemaal op de (groene) OK-toets nadat elk nummer gekozen werd.
4. Als u een verkeerd nummer hebt ingevoerd, wis het dan door op CLEAR te drukken. Dit zal de laatst ingevoerde locatie wissen. Druk opnieuw op PROGRAM om het programmeren te voltooien.

Als u op PLAY drukt wordt het programma geactiveerd. Het display toont nu het eerste nummer dat in het programma ingevoerd werd. Als u opnieuw op PROGRAM drukt, kunt u meer nummers invoeren vanaf de laatste locatie in uw programma. Dit kan gedaan worden, wanneer de Saturn uw programma afspeelt of wanneer hij gestopt is. Om het programma te wissen zorg ervoor dat de Saturn gestopt is en druk dan op de CLEAR-toets.

Opmerking: De programmafunctie werkt niet met MP3- of WMA-bestanden.

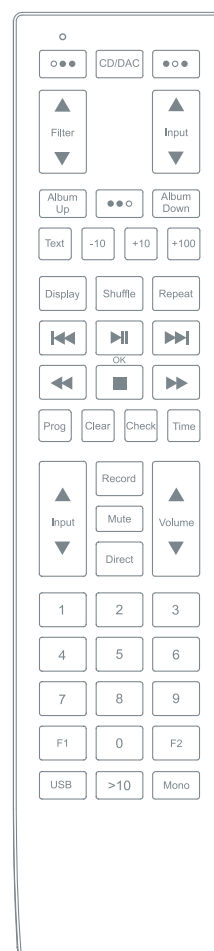

VOORBEELDEN VAN VERBINDINGEN

(1 x USB A-B / 2 x OPTISCH / 2 x COAXIAAL)

Deze pagina biedt suggesties voor verbindingen. Met zoveel producten die een aantal opties bieden, is het van belang de handleiding van het product dat u wil aansluiten te raadplegen voor de optimale uitgangsverbinding en instellingen die nodig zijn om het goed te laten functioneren.

Opmerking: Deze eenheid werkt alleen met tweekanaals PCM-digitale radio. U kunt geen Dolby Digital 5.1/7.1 of een DTS-signaal aansluiten want die worden niet herkend. Als u een DVD- of vergelijkbaar apparaat wilt aansluiten, zorg er dan voor dat de geluidsuitgang van uw speler is ingesteld op tweekanaals PCM.



Tv; pc/mac/laptop/internetradioserver; cd/Blu-Ray/dvd-speler/streamer; spelconsole; satelliet/settopbox

USB-INSTALLATIE EN AANSLUITINGEN

Sluit een USB A-B type-kabel aan van de DAC-USB op een USB-uitgang van uw computer.

BELANGRIJK: Vooraleer u de USB-functie van uw Saturn kunt gebruiken, moet u eerst het Rega USB Windows-stuurprogramma downloaden en op uw computer installeren. Dit stuurprogramma kan gedownload worden van de Rega-website, www.rega.co.uk, ga dan naar Products, CD Players en dan Saturn. Volg de instructies voor de installatie. Na installatie is USB klaar voor gebruik. Voor macOS is er geen stuurprogramma nodig.



USB A-B-kabel (niet meegeleverd)

Het wordt aanbevolen alle andere systeemgeluiden uit te schakelen die door de computer via het bedieningspaneel worden uitgezonden. In sommige systemen wordt DAC automatisch de standaard voor uw computer als die aangesloten is. Na het loskoppelen zou de vorige standaard hersteld moeten worden. Als dat niet gebeurt, kunt u hem handmatig terug instellen als volgt:

Windows: Configuratiescherm > Hardware en geluiden > Audioapparaten beheren > kies 'Saturn' uit de lijst.

macOS: Systeemvoorkeuren > Geluid > Uitvoer > kies 'Saturn'.

DAC-FILTER INSTELLINGEN

Deze instellingen zijn een kwestie van persoonlijke smaak en bieden subtiele variaties. We raden aan de Filterinstelling 1 te gebruiken en verschillende instellingen uit te proberen met verschillende bronnen en testfrequenties. Elke filter kan gekozen worden met de FILTER-toets op de Solaris-afstandsbediening. Hoe hoger de testfrequentie, hoe prominenter het effect van de filters.

Filterinstellingen 1 – 5 (bij lage testfrequenties 32/44,1/48k)

1. Lineaire fase halfbandfilter
2. Minimale fase soft-knee-filter
3. Minimale fase halfbandfilter
4. Lineaire fase apodising filter
5. Minimale fase apodising filter

Filterinstellingen 1 – 5 (bij gemiddelde en hoge testfrequenties 88,2/96 en 176,4/192k)

1. Lineaire fase soft-knee-filter
2. Minimale fase soft-knee-filter
3. Lineaire fase brick-wall-filter
4. Minimale fase apodising filter
5. Lineaire fase apodising filter

LED-INDICATORFUNCTIES ACHTERAAN

Op het achterpaneel bevinden zich drie leds.

POWER - De USB wordt gevoed door de aangesloten computer. Dit blijft branden, wanneer de computer aangesloten is, ook al staat de Saturn uit.

COMM - De USB-ingang is actief en communiceert met de aangesloten computer.

DATA - Dit geeft aan dat gegevens door de USB-ingang stromen. Dit zal bijvoorbeeld oplichten, wanneer een nummer gespeeld wordt via een mediaspeler of wanneer een internetradiostation actief is.

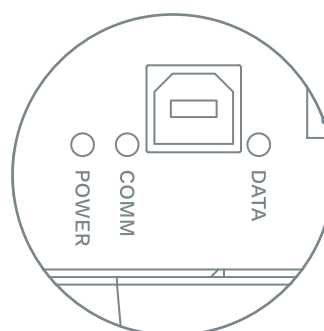

TILSLUTNINGSMULIGHEDER PÅ BAGPANELET

Indgange - USB-indgang 1/optisk indgang 2/optisk indgang 3/
koaksialindgang 4/koaksialindgang 5

Udgange - DAC optisk digital udgang/DAC koaksial digital udgang/
DAC CD analog udgang/CD optisk digital udgang/CD koaksial
digital udgang

IEC-nettilslutning - strømindgang/sikringsadgang/sikring

Sørg for, at driftsspændingen for Saturn (angivet på bagsiden) er den samme som din lokale strømforsyning. Placer altid Saturn på et sted med tilstrækkelig adgang til dækslet. Hvis adgangen er begrænset, kan det beskadige CD'en, når den placeres på kuglesystemet.

VIGTIGT: Sluk altid for afspilleren, når du skifter ledninger.



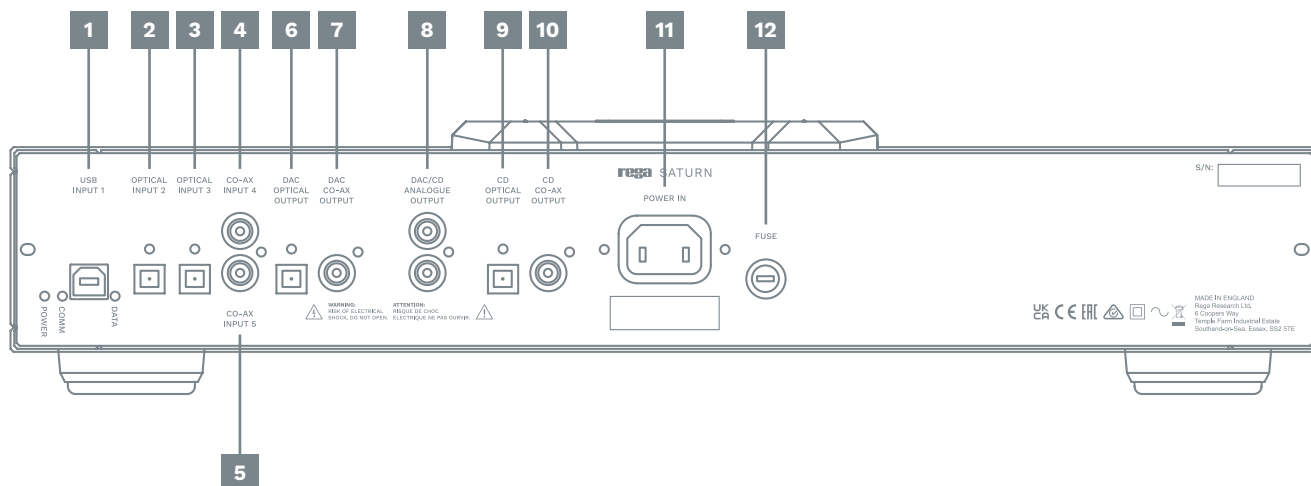

1. USB-indgang 1 (**USB-driver skal downloades, se side 5**)
2. Optisk indgang 2
3. Optisk indgang 3
4. Koaksialindgang 4
5. Koaksialindgang 5
6. DAC optisk digital udgang
7. DAC koaksial digital udgang
8. DAC CD analog udgang
9. CD optisk digital udgang
10. CD koaksial digital udgang
11. Strømindgang
12. Sikring



KONTROLKNAPPER

INDIKATORER OG KONTROLKNAPPER
PÅ FRONTPANELET

Den grundlæggende styring af Saturns CD-funktioner foretages ved brug af knapperne på frontpanelet. Enheden tændes ved at trykke på knappen til venstre på afspilleren direkte over REGA-logoet. Når enheden tændes, vil Rega-logoet lyse RØDT. Mere detaljeret styring såsom MP3-funktionalitet og skift til DAC-tilstand kan foretages ved at bruge det medfølgende Solaris-håndsæt til fjernbetjening.

	Play/pause-knap
	Stop-knap
	Spring nummer over, baglæns
	Spring nummer over, fremad

13. Tænd
14. Display
15. Rega-logo (lyser, når enheden er tændt)
16. Play/pause-knap
17. Stop-knap
18. Spring nummer over, baglæns
19. Spring nummer over, fremad

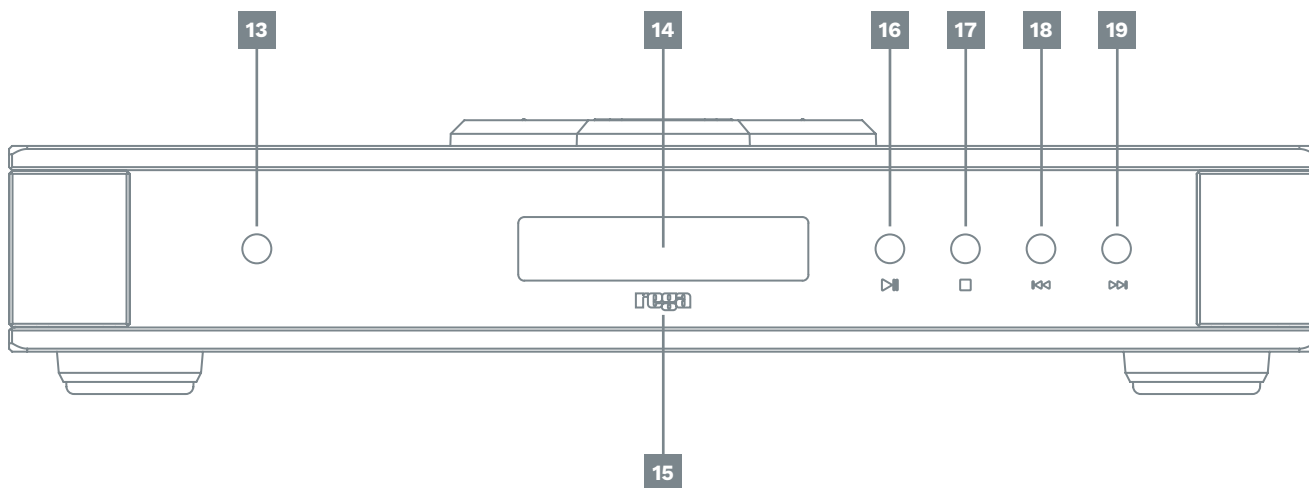

FJERNBETJENING

Solaris-fjernbetjeningen giver fuld kontrol over Saturn-CD/DAC-afspilleren. Den øverste del af fjernbetjeningen bruges til DAC-funktioner. Knappen mærket CD/DAC gør det muligt at skifte mellem de to tilgængelige tilstande. I DAC-tilstand kan du også vælge en af filtermulighederne via FILTER-knappen og hvilken indgang, der skal bruges.

Foruden alle de sædvanlige CD-kontrolfunktioner kan du desuden styre brugen af MP3- eller WMA-CD'er ved hjælp af album op/ned-funktionen. Du kan springe gennem flere numre ved at bruge knapperne -10, +10 og >100 afhængigt af hvor mange numre, der findes på CD'en. Hvis du sætter en MP3- eller WMA-CD i, vises MP3 eller WMA. CD-tekstfunktionen fungerer kun for MP3 CD'er. Bemærk: Der kan maks. spilles 999 numre og 99 albummer ved afspilning af MP3- eller WMA-CD'er.

(Der medfølger 2 x AAA alkaline batterier)

RC-KODE: Phillips RC5-systemnummer 16 lydforstærker.

ANDRE CD-FUNKTIONER PÅ FJERNBETJENING

SHUFFLE - Hvis du vil spille numre i tilfældig rækkefølge, skal du trykke én gang på knappen SHUFFLE: RANDOM vil blive fremhævet, og numrene vil blive afspillet i en rækkefølge, der genereres af afspilleren. Hvis du vil annullere shuffle-afspilning, skal du trykke på SHUFFLE-knappen igen. Afspilningen fortsætter i den oprindelige rækkefølge på CD'en, når det nummer, der afspilles i øjeblikket, slutter.

REPEAT - Tryk på REPEAT for at spille den samme CD igen: 'REP ALL' vises kortvarigt, og derefter vises REPEAT. Tryk på REPEAT to gange for at spille det samme nummer igen: 'REP TRACK' vises kortvarigt, og derefter vises REPEAT 1.

Hvis du vil afspille et album (MP3- og WMA-format) igen, skal du trykke på REPEAT tre gange: 'REP ALBUM' vises kortvarigt, og derefter vises REPEAT. Når der trykkes på REPEAT-knappen, skiftes der mellem de forskellige gentagelsesfunktioner.

REMAINING TRACK - Du kan se den resterende tid af det nummer, du lytter til, ved at trykke på 'Time'-knappen. Tryk på knappen igen for at vende tilbage til den normale tæller.

Bemærk: Giv afspilleren nok tid til at behandle oplysningerne, hver gang du vælger en ny eller anden funktion.

DISPLAY OFF – Når du trykker på 'Display'-knappen, slukkes displayet på fjernbetjeningen. Tryk på knappen igen for at tænde displayet.

OPRETTELSE AF ET PROGRAM

Programfunktionen gør det muligt at programmere op til 99 numre fra en CD eller et album i en hvilken som helst rækkefølge, du vælger.

1. Tryk på PROGRAM på fjernbetjeningen for at oprette din nye programliste: PROGRAM vises i displayet.
2. Når den første programplacering vises, kan du indtaste det ønskede nummer. Fortsæt på denne måde, indtil du har programmeret din ønskede afspilningsliste.
3. Brug knapperne TRACK NEXT og TRACK PREVIOUS til at indtaste numrene. Tryk to gange på knappen OK (grøn), efter at hvert nummer er valgt.
4. Hvis du indtaster det forkerte nummer, kan det slettes ved at trykke på CLEAR. Dette vil slette den sidst indtastede placering. Tryk igen på PROGRAM for at afslutte programmeringen.

Hvis du trykker på PLAY, aktiveres dit program. Displayet viser nu det første nummer, der blev indtastet i dit program. Hvis du trykker på PROGRAM igen, kan du indtaste yderligere numre fra den sidste placering i dit program. Det kan enten gøres, når Saturn afspiller dit program, eller når den er stoppet. Hvis du vil slette dit program, skal du sørge for, at Saturn er stoppet, og derefter trykke på slet-knappen.

Bemærk: Programfunktionen fungerer ikke for MP3- eller WMA-filer.

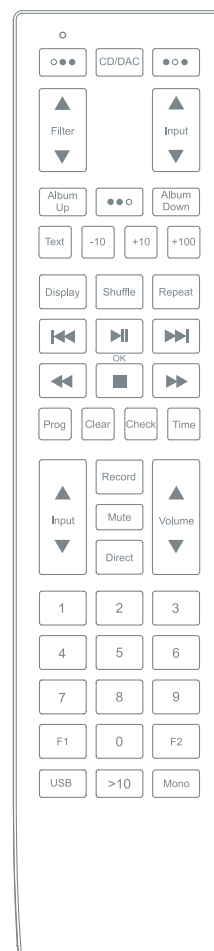

EKSEMPLER PÅ TILSLUTNINGSMULIGHEDER

(1 x USB A-B/2 x OPTISK/2 x KOAKSIAL)

Denne side viser forslag til tilslutningsmuligheder. Med så mange produkter, der tilbyder forskellige muligheder, er det vigtigt at tjekke manualen til det produkt, du tilslutter, for den optimale udgangsforbindelse og indstillinger, der kræves for at produktet kan fungere korrekt.

Bemærk: Denne enhed accepterer kun to-kanals PCM digital lyd. Du kan ikke tilslutte et Dolby Digital 5.1/7.1 eller et DTS-signal, da de ikke vil blive genkendt. Hvis du vil tilslutte en DVD eller lignende enhed, skal du sørge for, at din afspillers lydudgang er indstillet til to-kanals PCM.



TV; pc/Mac/bærbar computer/server internetradio; CD/Blu-Ray/DVD-afspiller/streamer; spillekonsol; satellit/set-top box

OPSÆTNING OG TILSLUTNINGSMULIGHEDER FOR USB

Tilslut en USB A-B ledning fra DAC USB til en USB-udgang på din pc.

VIGTIGT: Før du kan bruge USB-funktionen på Saturn, skal du først downloade Rega USB Windows-driveren og installere den på din pc. Denne driver kan downloades fra Rega-webstedet, www.rega.co.uk. Gå derefter til Produkter, CD-afspillere og derefter Saturn. Følg installationsvejledningen. Når USB er installeret, er den klar til brug. Driveren er ikke påkrævet for MacOS.



USB A - B-ledning (medfølger ikke)

Det anbefales at slukke for alle andre systemlyde, der spilles via pc'en, på kontrolpanelet. I nogle systemer bliver DAC automatisk standard for din pc, når den er tilsluttet. Hvis forbindelsen afbrydes, bør den tidligere standard automatisk gendannes. Hvis det ikke sker, kan du manuelt nulstille på følgende måde:

Windows: Kontrolpanel > Hardware og lyd > Administrer lydenheder > vælg 'Saturn' på listen.

MacOS: Systemindstillinger > Lydudgang > Vælg 'Saturn'.

INDSTILLINGER FOR DAC-FILTER

Disse indstillinger vælges efter personlig smag og giver lidt forskellige ændringer. Vi anbefaler at bruge Filterindstilling 1 og så prøve forskellige indstillinger med forskellige kilder og samplingsfrekvenser. Hvert filter kan vælges ved hjælp af FILTER-knappen på Solaris-fjernbetjeningen. Filtre vil have en mere fremtrædende effekt jo højere samplingsfrekvensen er.

Filterindstillinger 1 – 5 (ved lave samplingsfrekvenser 32/44,1/48k)

1. Halvbåndfilter med lineær fase
2. Soft-knee-filter med minimumsfase
3. Halvbåndfilter med minimumsfase
4. Apodiserende filter med lineær fase
5. Apodiserende filter med minimumsfase

Filterindstillinger 1 – 5 (ved medium og høj samplingsfrekvens 88,2/96 og 176,4/192k)

1. Soft-knee-filter med lineær fase
2. Soft-knee-filter med minimumsfase
3. Murstensfilter med lineær fase
4. Apodiserende filter med minimumsfase
5. Apodiserende filter med lineær fase

FUNKTIONER FOR LED-INDIKATORER PÅ BAGPANELET

Der findes tre LED-indikatorer på bagpanelet.

POWER - USB'en forsynes med strøm fra den tilsluttede computer. Denne indikator bliver ved med at lyse mens den er tilsluttet, også selvom Saturn er slukket.

COMM - USB-indgangen er aktiv og kommunikerer med den tilsluttede computer.

DATA - Denne indikator angiver, at data overføres via USB-indgangen. Den vil f.eks. lyse, når der afspilles et nummer ved hjælp af en medieafspiller, eller når en internetradiostation er aktiv.

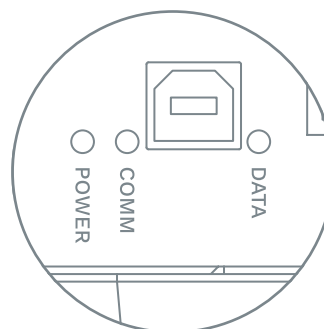

ANSLUTNINGAR PÅ PANELENS BAKSIDA

Ingångar - USB-ingång 1 / Optisk ingång 2 / Optisk ingång 3 /
Koaxial ingång 4 / Koaxial ingång 5

Utgångar - DAC optisk digital utgång / DAC koaxial digital utgång
/ DAC CD analog utgång / CD optisk digital utgång / CD koaxial
digital utgång

IEC Nätanslutning - Ström in / Säkringsåtkomst / Säkring

Se till att Saturn:s driftspänning (angiven på baksidan)
överensstämmer med din lokala strömkälla. Placera alltid Saturn
i ett läge som ger tillräcklig åtkomst till locket. Om åtkomsten
begränsas riskerar du att skada skivan när du placerar den på
kullås-systemet.

VIKTIGT: Stäng alltid av spelaren när du byter kablar.

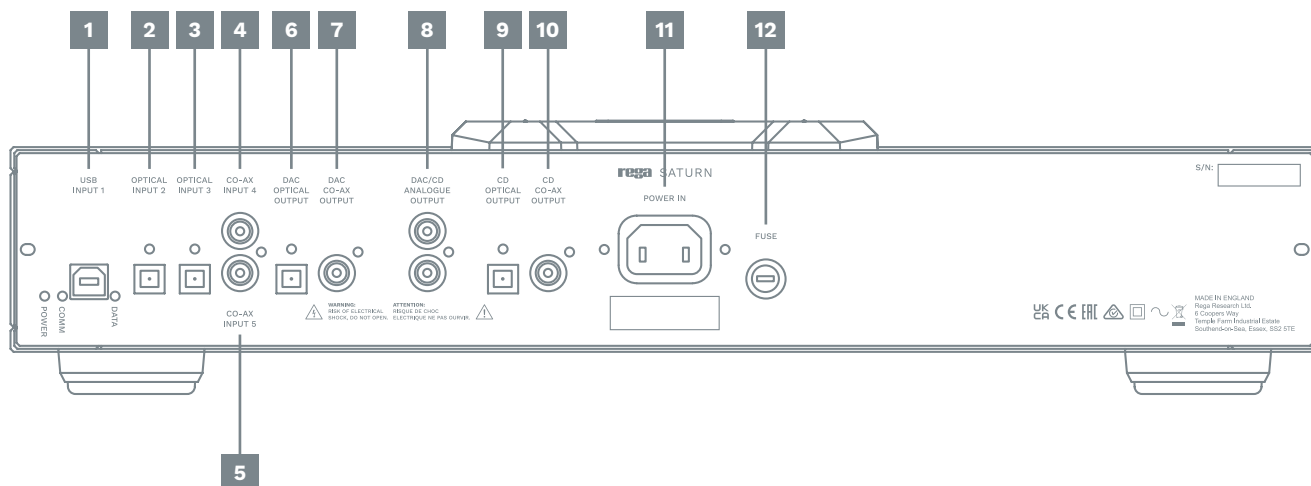

1. USB-ingång 1 (**Nedladdning av USB-drivrutin krävs, se sidan 5**)
2. Optisk ingång 2
3. Optisk ingång 3
4. Koaxial ingång 4
5. Koaxial ingång 5
6. DAC optisk digital utgång
7. DAC koaxial digital utgång
8. DAC CD analog utgång
9. CD optisk digital utgång
10. CD koaxial digital utgång
11. Ström in
12. Säkring



REGLAGE

INDIKATORER OCH REGLAGE PÅ FRONTPANELEN

Saturn:s CD-funktioner styrs med knapparna på panelens framsida. Tryck på knappen på spelarens vänstra sida direkt ovanför REGA-logotypen för att slå på strömmen till enheten. När strömmen är påslagen lyser Rega-logotypen RÖTT. Mer avancerade funktioner som MP3 och växling till DAC-läge kontrolleras med den medföljande Solaris-fjärrkontrollen.

	Play-/Paus-knapp
	Stoppknapp
	Byt spår bakåt
	Byt spår framåt

13. Start
14. Display
15. Rega-logotyp (**lyser när enheten är påslagen**)
16. Play-/Paus-knapp
17. Stoppknapp
18. Byt spår bakåt
19. Byt spår framåt

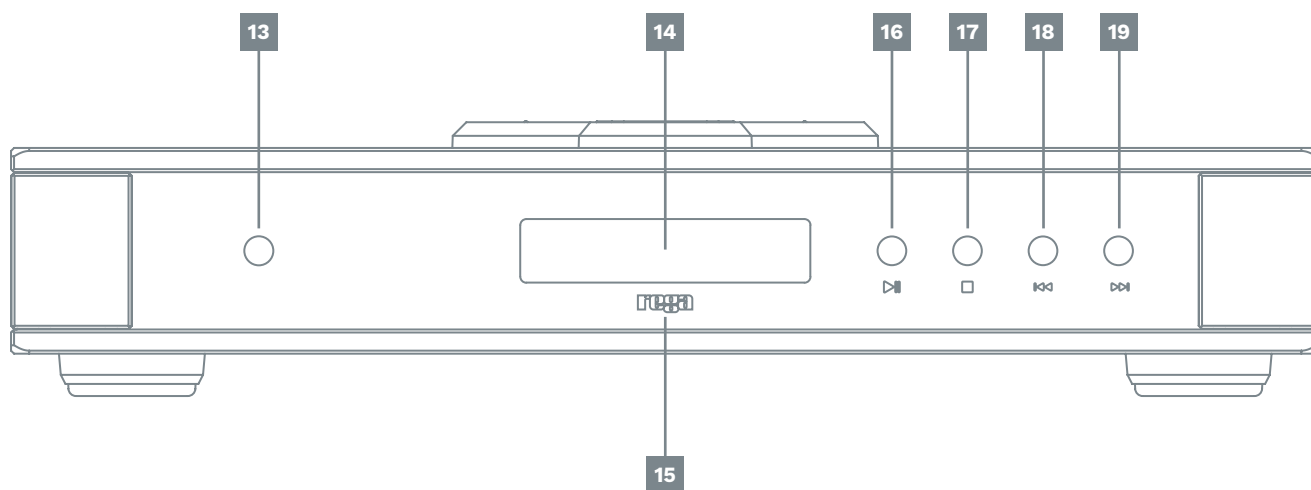

FJÄRRKONTROLL

Solaris-fjärrkontrollen ger fullständig kontroll över Saturn CD/DAC-spelaren. På den övre delen av fjärrkontrollen sitter DAC-funktionerna. Knappen märkt CD/DAC gör det möjligt att växla mellan de två tillgängliga lägena. I aktiverat DAC-läge är det också möjligt att välja något av filteralternativen med hjälp av FILTER-knappen, liksom vilken ingång som ska användas.

Förutom alla vanliga CD-funktioner kan du också hantera MP3 eller WMA-CD-skivor med hjälp av album upp/ner-funktionen. Du kan hoppa över flera spår med knapparna -10, +10 och >100 beroende på hur många spår som finns på skivan. Om en MP3- eller WMA-skiva sitter i enheten visar den MP3 eller WMA. CD-textfunktionen fungerar endast för MP3-skivor. OBS Högst 999 spår och 99 album vid uppspelning av MP3 eller WMA-CD-skivor.

(Batterier medföljer - 2 x AAA alkaliska)

RC-KOD: Philips RC5 system nummer 16 ljud-förförstärkare.

ANDRA CD-FUNKTIONER PÅ FJÄRRKONTROLL

SHUFFLE - Tryck på knappen SHUFFLE en gång för att spela spår i slumpmässig ordning: RANDOM kommer att markeras och spåren spelas i en ordning som genereras av spelaren. För att avbryta slumpmässig uppspelning, trycker du på knappen SHUFFLE igen. Uppspelningen fortsätter i skivans ursprungliga ordning efter att det nuvarande spåret spelats klart.

REPEAT - Tryck på REPEAT för att spela om en skiva: 'REP ALL' visas tillfälligt och REPEAT visas sedan. Tryck på REPEAT två gånger för att spela om ett spår: 'REP TRACK' visas tillfälligt och REPEAT 1 visas sedan.

Tryck på REPEAT tre gånger för att spela ett album igen (MP3 och WMA-format): 'REP ALBUM' visas tillfälligt och REPEAT visas sedan. Växla mellan de olika upprepningsfunktionerna genom att trycka på knappen REPEAT.

ÅTERSTÅENDE SPÅR - Du kan trycka på knappen 'Time' för att se återstående tid för spåret du lyssnar på. Tryck på knappen igen för att återgå till den vanliga räknaren.

Observera: Varje gång en ny funktion väljs behöver spelaren ges tillräcklig tid för att bearbeta informationen.

DISPLAY OFF – Tryck på knappen 'Display' på fjärrkontrollen för att stänga av displayen. Tryck igen för att slå på den.

SKAPA ETT PROGRAM

Programfunktionen låter dig programmera upp till 99 spår från en skiva eller ett album i valfri ordning.

1. Tryck på PROGRAM på fjärrkontrollen för att skapa din nya programlista: PROGRAM visas på displayen.
2. När den första programplatsen visas kan du ange önskat spårnummer. Fortsätt tills din spellista är färdig.
3. Använd knapparna TRACK NEXT och TRACK PREVIOUS för att ange spårens nummer. Tryck på knappen OK (grön) två gånger efter att ett spår har valts.
4. Om du anger fel spårnummer kan det tas bort genom att trycka på CLEAR. Det senast angivna platsen tas då bort. Tryck på PROGRAM igen för att avsluta programmeringen.

Genom att trycka på PLAY aktiveras ditt program. Displayen visar nu det första spåret som programmerades i ditt program. Om du trycker på PROGRAM igen kan du lägga in ytterligare spår från och med den sista platsen i programmet. Det kan antingen göras medan Saturn spelar upp ditt program eller när den inte spelar. För att rensa ditt program måste Saturn ha stoppats och clear-knappen tryckas in.

Observera: Programfunktionen fungerar inte för MP3- eller WMA-filer.

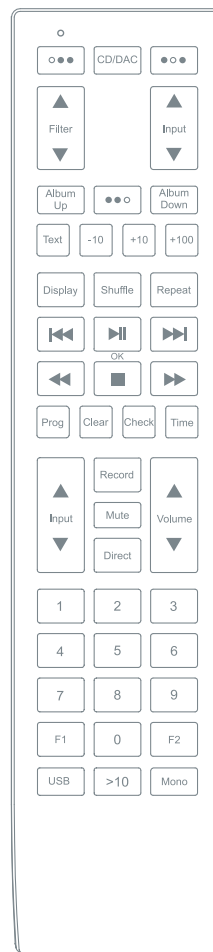

DAC-FUNKTIONER

ANSLUTNINGSEXEMPEL

(1 st USB AB / 2 st OPTISKA / 2 st KOAXIALA)

Den här sidan visar exempel på anslutningar. Eftersom många produkter erbjuder många olika alternativ, är det viktigt att kontrollera bruksanvisningen för produkten du ansluter för optimal anslutning samt vilka inställningar som krävs för att den ska fungera korrekt.

Observera: Enheten accepterar endast digitalt PCM-ljud med två-kanaler. Du kan inte ansluta en Dolby Digital 5.1/7.1 eller en DTS-signal eftersom de inte kommer att kunna tolkas. Om du vill ansluta en DVD eller liknande enhet, behöver spelarens ljudutgång vara inställd på tvåkanalig PCM.



TV; PC/Mac/Bärbar dator/Server internetradio; CD/Blu-Ray/DVD-spelare/Streamare; Spelkonsol; Satellit/Set-Top Box

USB-INSTÄLLNING OCH -ANSLUTNING

Anslut en USB A-B-kabel från DAC USB till en USB-utgång på din PC.

VIKTIGT: Innan du kan använda Saturn:s USB-funktion måste du först ladda ner drivrutinen för Rega USB Windows och installera den på din PC. Drivrutinen kan laddas ner från Rega:s webbplats, www.rega.co.uk, gå till Products, CD Players och sedan Saturn. Följ anvisningarna för installationen. När drivrutinen har installerats kan USB användas. Drivrutinen krävs inte för MacOS.



USB A-B-kabel (medföljer ej)

Det rekommenderas att stänga av alla andra systemljud från PC:n via kontrollpanelen. I vissa system ställs DAC automatiskt in som standard när din PC är ansluten. När den är frånkopplad ber den tidigare standardinställningen återställas. Om det inte händer kan du återställa den manuellt enligt följande:

Windows: Kontrollpanelen > Hårdvara och ljud > Hantera ljudenheter > välj "Saturn" ur listan.

MacOS: Systeminställningar > Ljudutgång > Välj "Saturn".

FILTERINSTÄLLNINGAR FÖR DAC

De här inställningarna rör personlig smak och erbjuder finkänsliga inställningar. Vi föreslår att du använder filterinställning 1 och provar olika inställningar med olika källor och samplingsfrekvenser. Varje filter kan väljas via FILTER-knappen på Solaris-fjärrkontrollen. Filter har en tydligare effekt vid högre samplingshastigheter.

Filterinställningar 1 – 5 (vid låg samplingshastighet 32/44.1/48k)

1. Linjär fas halvbandsfilter
2. Minimifas soft-knee-filter
3. Minimifas halvbandsfilter
4. Linjär fas apodiserande filter
5. Minimifas apodiserande filter

Filterinställningar 1 – 5 (vid medelhög och hög samplingshastighet 88,2/96 & 176,4/192k)

1. Linjär fas soft-knee-filter
2. Minimifas soft-knee-filter
3. Linjär fas brickwall-filter
4. Minimifas apodiserande filter
5. Linjär fas apodiserande filter

BAKRE LED-INDIKATORERS FUNKTIONER

Tre lysdioder sitter på bakpanelen.

POWER - USB hämtar ström från den anslutna datorn. Denna är tänd medan den är ansluten, även om Saturn är avstängd.

COMM - USB-ingången är aktiv och kommunicerar med den anslutna datorn.

DATA - Visar att data flödar genom USB-ingången. Den lyser till exempel när ett spår spelas upp med en mediaspelare eller när en internetradiostation är aktiv.

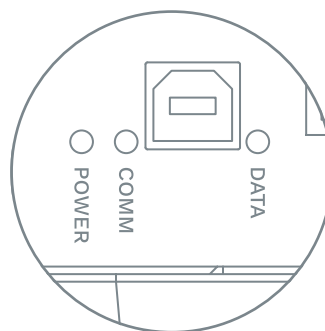

POŁĄCZENIA NA TYLNYM PANELU

Wejścia – wejście USB 1 / wejście optyczne 2 / wejście optyczne 3 / wejście koaksjalne 4 / wejście koaksjalne 5

Wyjścia – optyczne wyjście cyfrowe DAC / koaksjalne wyjście cyfrowe DAC / wyjście analogowe DAC CD / optyczne wyjście cyfrowe CD / koaksjalne wyjście cyfrowe CD

Połączenie z siecią zasilającą IEC – doprowadzenie zasilania / dostęp do bezpiecznika / bezpiecznik

Należy upewnić się, że napięcie robocze odtwarzacza Saturn (wskazane na tylnej powierzchni) jest takie samo jak lokalne napięcie zasilania. Odtwarzacz Saturn należy zawsze umieszczać w pozycji, która umożliwia dostęp do pokrywy. Jeśli dostęp będzie ograniczony, może dojść do uszkodzenia płyty podczas umieszczania jej w systemie uchwyty kulowego.

WAŻNE: Przed przystąpieniem do zmiany przewodów należy najpierw wyłączyć odtwarzacz.



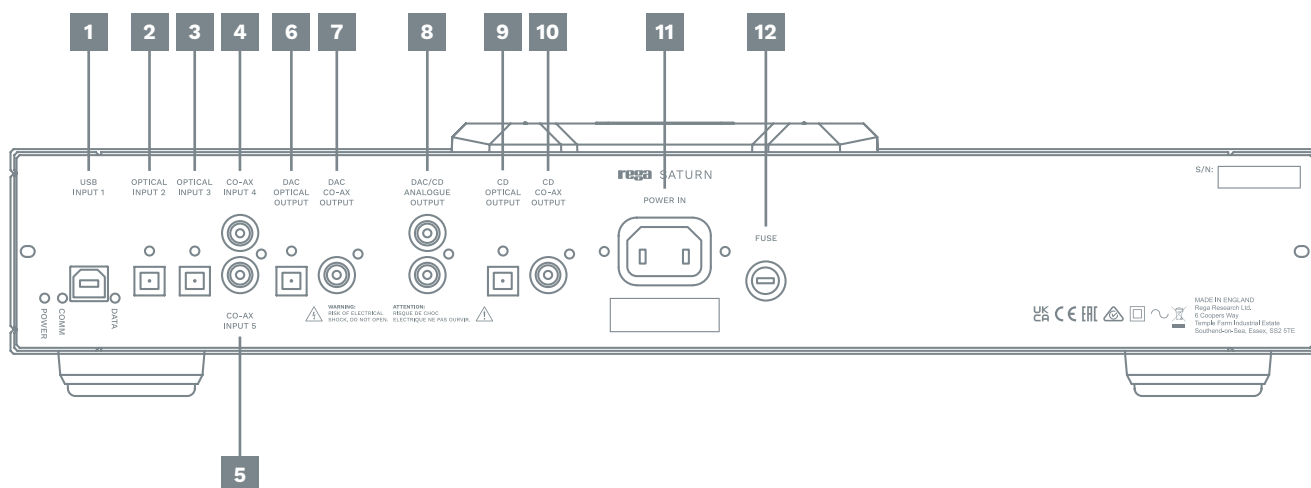

1. Wejście USB 1 (wymagane jest pobranie sterownika USB, patrz strona 5)
2. Wejście optyczne 2
3. Wejście optyczne 3
4. Wejście koaksjalne 4
5. Wejście koaksjalne 5
6. Optyczne wyjście cyfrowe DAC
7. Koaksjalne wyjście cyfrowe DAC
8. Wyjście analogowe DAC CD
9. Optyczne wyjście cyfrowe CD
10. Koaksjalne wyjście cyfrowe CD
11. Doprowadzenie zasilania
12. Bezpiecznik



ELEMENTY STERUJĄCE

WSKAŹNIKI I ELEMENTY STERUJĄCE NA PRZEDNIM PANELU

Podstawowe funkcje odtwarzacza Saturn sterowane są za pośrednictwem przycisków na przednim panelu. Aby włączyć zasilanie, naciśnij przycisk znajdujący się po lewej stronie odtwarzacza, tuż nad logo REGA. Po włączeniu logo Rega zaświeci się na CZERWONO. Szczegółowe funkcje, takie jak MP3 i przejście w tryb DAC, dostępne są za pośrednictwem pilota Solaris, który dostarczany jest wraz z odtwarzaczem.

-  Przycisk odtwarzania/wstrzymywania
-  Przycisk zatrzymywania
-  Przycisk przechodzenia do poprzedniego utworu
-  Przycisk przechodzenia do następnego utworu

- 13. Zasilnie włączone
- 14. Wyświetlacz
- 15. Logo Rega (**świeci się po włączeniu odtwarzacza**)
- 16. Przycisk odtwarzania/wstrzymywania
- 17. Przycisk zatrzymywania
- 18. Przycisk przechodzenia do poprzedniego utworu
- 19. Przycisk przechodzenia do następnego utworu

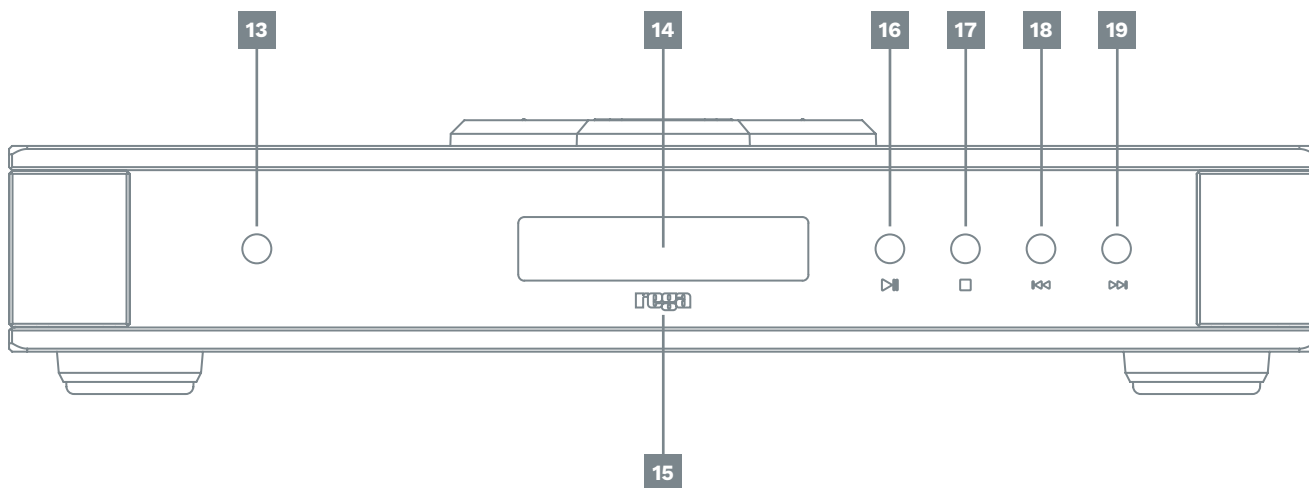

PILOT

Pilot Solaris umożliwia sterowanie wszystkimi funkcjami odtwarzacza CD/DAC Saturn. Górna część pilota obejmuje funkcje DAC. Przycisk z oznaczeniem CD/DAC umożliwia przechodzenie między tymi dwoma trybami. W trybie DAC można wybrać dowolną opcję filtra za pomocą przycisku FILTER, a także wskazać wyjście, które będzie używane.

Podobnie jak w przypadku zwykłych funkcji CD, za pomocą funkcji przechodzenia w górę / w dół albumu można sterować odtwarzaniem płyty CD z plikami MP3 lub WMA. Za pomocą przycisków -10, +10 i >100 można przeskakiwać wiele utworów na raz, w zależności od liczby utworów zapisanych na płycie. Po załadowaniu płyty z plikami MP3 lub WMA na wyświetlaczu pojawi się symbol MP3 lub WMA. Funkcja tekstu CD działa tylko w przypadku płyt z plikami MP3. Uwaga: odtwarzana płyta CD z plikami MP3 lub WMA może zawierać maksymalnie 999 utworów i 99 albumów.

(W komplecie baterie – 2 szt. alkaliczne typu AAA)

KOD RC: Przedwzmacniacz audio Phillips RC5, numer systemu 16.

POZOSTAŁE ZDALNE FUNKCJE CD

ODTWARZANIE LOSOWE – aby odtworzyć utwory w porządku losowym, naciśnij raz przycisk SHUFFLE: Wyświetli się napis RANDOM, a utwory będą odtwarzane w porządku wygenerowanym przez odtwarzacz. Aby anulować losowe odtwarzanie, naciśnij przycisk SHUFFLE ponownie. Po zakończeniu aktualnie odtwarzanego utworu pozostałe utwory będą odtwarzane w porządku, w jakim zostały zapisane na płycie.

POWTARZANIE – aby ponownie odtworzyć płytę, naciśnij przycisk REPEAT: Natychmiast pojawi się napis „REP ALL” i wyświetli się słowo REPEAT. Aby powtórzyć utwór, dwukrotnie naciśnij przycisk REPEAT: Natychmiast pojawi się napis „REP TRACK” i wyświetli się słowo REPEAT 1.

Aby powtórzyć album (format MP3 i WMA), naciśnij przycisk REPEAT trzy razy: Natychmiast pojawi się napis „REP ALBUM” i wyświetli się słowo REPEAT. Naciskanie przycisku REPEAT spowoduje przechodzenie między różnymi funkcjami powtarzania.

POZOSTAŁY CZAS – naciśnięcie przycisku „Time” umożliwi sprawdzenie pozostałego czasu odtwarzanego utworu. Ponowne naciśnięcie spowoduje powrót do zwykłego licznika.

Uwaga: Odtwarzacz potrzebuje nieco czasu na przetworzenie informacji za każdym razem, gdy wybrana zostanie nowa lub inna funkcja.

WYŁĄCZENIE WYŚWIETLACZA – naciśnięcie przycisku „Display” na pilocie spowoduje wyłączenie wyświetlacza. Aby go włączyć, naciśnij przycisk ponownie.

TWORZENIE PROGRAMU

Funkcja ta umożliwia zaprogramowanie odtwarzania nawet 99 utworów z płyty lub albumu w wybranym porządku.

1. Aby zaprogramować nową listę, naciśnij przycisk PROGRAM na pilocie: Na wyświetlaczu pojawi się napis PROGRAM.
2. Po wyświetleniu pierwszej pozycji programu można wprowadzić wybrany numer utworu. Kontynuuj czynność, aż programowanie listy odtwarzania się zakończy.
3. Aby wprowadzić numery utworów, użyj przycisków TRACK NEXT i TRACK PREVIOUS. Po wybraniu utworów dwukrotnie naciśnij przycisk OK (zielony).
4. Jeśli wprowadzony zostanie nieprawidłowy numer utworu, można go usunąć, naciskając przycisk CLEAR. Spowoduje to usunięcie ostatniej wprowadzonej pozycji. Aby zakończyć programowanie, naciśnij ponownie przycisk PROGRAM.

Naciśnięcie przycisku PLAY spowoduje uruchomienie programu. Na wyświetlaczu pojawi się pierwszy zaprogramowany utwór. Ponowne naciśnięcie przycisku PROGRAM umożliwi wprowadzenie kolejnych utworów z ostatniej pozycji programu. Można to zrobić w trakcie odtwarzania programu lub po jego zatrzymaniu. Aby wymazać program, upewnij się, że odtwarzanie zostało zatrzymane, a następnie naciśnij przycisk CLEAR.

Uwaga: Funkcja programowania nie działa w przypadku plików MP3 lub WMA.

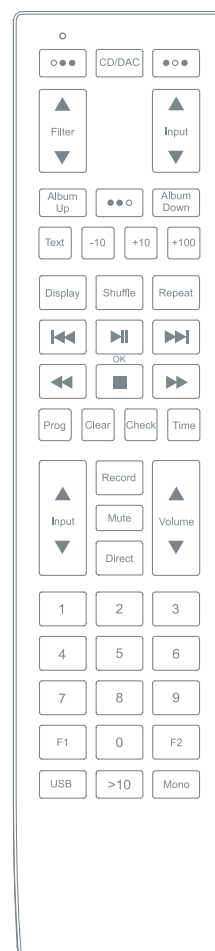

FUNKCJE DAC

PRZYKŁADY POŁĄCZEŃ

(1 x USB A-B / 2 x OPTYCZNE / 2 x KOAKSJALNE)

Na tej stronie znajdują się propozycje połączeń. Na rynku dostępnych jest wiele produktów oferujących różne opcje, więc najlepiej zapoznać się z instrukcją obsługi podłączanego produktu, aby zapewnić optymalne połączenie wyjścia i ustawienia wymagane do prawidłowego działania.

Uwaga: Urządzenie obsługuje wyłącznie dwukanałowe, cyfrowe wyjście audio PCM. Nie można podłączyć sygnału Dolby Digital 5.1/7.1 ani DTS, ponieważ nie zostanie on rozpoznany. Jeśli użytkownik chce podłączyć odtwarzacz DVD lub podobne urządzenie, powinien upewnić się, że wyjście akustyczne w odtwarzaczu ustawione jest na dwukanałowe PCM.



Telewizor; radio internetowe w PC / Mac / laptopie / na serwerze; odtwarzacz/streamer CD/Blu-Ray/DVD; konsola do gier; antena satelitarna / dekodery telewizyjny

KONFIGURACJA I POŁĄCZENIA USB

Poprowadź przewód USB typu A-B między gniazdem USB DAC a wyjściem USB w komputerze.

WAŻNE: Przed przystąpieniem do korzystania z funkcji USB w odtwarzaczu Saturn należy najpierw pobrać sterownik USB Rega na urządzeniu z systemem Windows i zainstalować go na komputerze. Sterownik można pobrać na stronie internetowej Rega: www.rega.co.uk. Należy przejść do zakładki Produkty – Odtwarzacze CD – Saturn. Następnie należy przestrzegać instrukcji instalacji. Po zainstalowaniu można przystąpić do korzystania z funkcji USB. Sterownik nie jest wymagany w przypadku systemu MacOS.



Przewód USB A-B (niezawarty w zestawie)

Zaleca się wyłączenie innych dźwięków systemowych emitowanych przez komputer, korzystając z panelu sterowania. W przypadku niektórych systemów tryb DAC zostanie po podłączeniu automatycznie ustawiony jako domyślny tryb komputera. Po rozłączeniu powinien zostać przywrócony poprzedni tryb. Jeśli tak się nie stanie, można wykonać reset ręcznie:

Windows: Panel sterowania > Sprzęt i dźwięk > Zarządzanie urządzeniami audio > na liście wybrać opcję „Saturn”.

MacOS: Preferencje systemu > Wyjście dźwięku > wybrać opcję „Saturn”.

USTAWIENIA FILTRA DAC

Ustawienia zależą od preferencji użytkownika – występują między nimi subtelne różnice. Zalecamy korzystanie z ustawień filtra 1 i eksperymentowanie z ustawieniami obejmującymi różne źródła i częstotliwość próbkowania. Każdy filtr można wybrać za pomocą przycisku FILTER na pilocie Solaris. Im wyższa częstotliwość próbkowania, tym lepszy efekt filtrów.

Ustawienia filtrów 1 – 5 (przy niskiej częstotliwości próbkowania 32/44,1/48k)

1. Filtr połówkowy fazy liniowej
2. Filtr wolnego spadku wzmocnienia dla fazy minimalnej
3. Filtr połówkowy fazy minimalnej
4. Filtr apodyzacyjny fazy liniowej
5. Filtr apodyzacyjny fazy minimalnej

Ustawienia filtrów 1 – 5 (przy średniej i wysokiej częstotliwości próbkowania 88,2/96 i 176,4/192k)

1. Filtr wolnego spadku wzmocnienia dla fazy liniowej
2. Filtr wolnego spadku wzmocnienia dla fazy minimalnej
3. Tradycyjny filtr cyfrowy fazy liniowej
4. Filtr apodyzacyjny fazy minimalnej
5. Filtr apodyzacyjny fazy liniowej

FUNKCJE TYLNEGO WSKAŹNIKA LED

Na tylnym panelu znajdują się trzy diody LED.

POWER – zasilanie doprowadzane jest do wejścia USB z podłączonego komputera. Po podłączeniu pozostanie włączone, nawet jeśli odtwarzacz Saturn jest wyłączony.

COMM – wejście USB jest aktywne i komunikuje się z podłączonym komputerem.

DATA – wskazuje, że dane przepływają przez wejście USB. Wskaźnik zapala się na przykład, gdy utwór jest odtwarzany w odtwarzaczu multimedialnym lub gdy aktywna jest stacja w radiu internetowym.

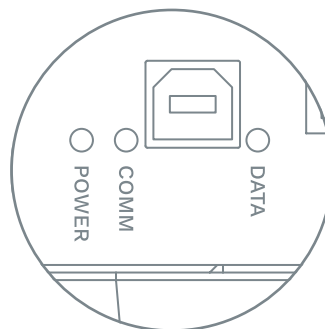

SPECIFICATIONS

CD Player	Lecteur CD	CD-Player	Lettore CD	Reproductor de CD
Laser Semiconductor laser	Laser Laser semi-conducteur	Laser Halbleiterlaser	Laser Laser a semiconduttore	Láser Láser semiconductor
Wavelength 790nm	Longueur d'onde 790 nm	Wellenlänge 790 nm	Lunghezza d'onda 790 nm	Longitud de onda 790 nm
Digital Sampling Frequency 44,1kHz	Fréquence d'échantillonnage numérique 44,1 kHz	Digitale Abtastfrequenz 44,1 kHz	Frequenza di campionamento digitale 44,1 kHz	Frecuencia de muestreo digital 44,1 kHz
Frequency Response (100kΩ load) = 17Hz -0.02dB to 20.5kHz -0.02dB	Réponse en fréquence (charge 100 kΩ) = de 17 Hz -0,02 dB à 20,5 kHz -0,02 dB	Frequenzgang (100 kΩ Last) = 17 Hz -0,02 dB bis 20,5 kHz -0,02 dB	Risposta in frequenza (carico 100kΩ) = 17 Hz -0,02 dB a 20,5 kHz -0,02 dB	Respuesta de frecuencia (carga de 100 kΩ) = 17 Hz -0,02 dB a 20,5 kHz -0,02 dB
Total Harmonic Distortion 0.005% @ 1 kHz (CDA), 0.012% (MP3 320kb/s)	Distorsion harmonique totale 0,005 % à 1 kHz (CDA), 0,012 % (MP3 320 kb/s)	Gesamte harmonische Verzerrung 0,005 % @ 1 kHz (CDA), 0,012 % (MP3 320 kb/s)	Distorsione armonica totale 0,005% a 1 kHz (CDA), 0,012% (MP3 320 kb/s)	Distorsión armónica total 0,005 % a 1 kHz (CDA), 0,012 % (MP3 320 kb/s)
Signal to Noise Ratio -109dB (A Weighted Relative to the maximum output level)	Rapport signal-bruit -109 dB (A pondéré par rapport au niveau de sortie maximal)	Signal-Rausch-Verhältnis -109 dB (A-gewichtet im Verhältnis zum maximalen Ausgangspegel)	Rapporto segnale-rumore -109 dB (ponderati "A" relativi al livello di uscita massimo)	Relación señal/ruido -109 dB (ponderado con relación al nivel máximo de salida)
Digital Outputs SPDIF Optical Toslink & SPDIF Isolated 0.5V 75Ω Co-axial	Sorties numériques Câble optique SPDIF Toslink et câble isolé SPDIF 0,5 V 75 Ω co-axial	Digitale Ausgänge Optischer SPDIF-Toslink und SPDIF-isoliert 0,5 V 75Ω Koaxial	Uscite digitali SPDIF ottico Toslink e SPDIF isolato 0,5 V 75 Ω coassiale	Salidas digitales SPDIF óptico Toslink y SPDIF coaxial aislado 0,5 V 75 Ω
DAC	DAC	DAC	DAC	DAC
Frequency Response (100kΩ load)	Réponse en fréquence (charge 100 kΩ)	Frequenzgang (100 kΩ Last)	Risposta in frequenza (carico 100 kΩ)	Respuesta de frecuencia (carga de 100 kΩ)
Low data rate 44,1/48kHz Filter 2 = 10Hz -0.05dB to 20kHz -0.1dB Medium data rate 88,2/96kHz Filter 2 = 10Hz -0.05dB to 30kHz -1dB High data rate 176,4/192kHz Filter 2 = 10Hz -0.05dB to 41kHz -1dB	Débit de données bas 44,1/48 kHz Filtre 2 = de 10 Hz -0,05 dB à 20 kHz -0,1 dB Débit de données moyen 88,2/96 kHz Filtre 2 = de 10 Hz -0,05 dB à 30 kHz -1 dB Débit de données élevé 176,4/192 kHz Filtre 2 = de 10 Hz -0,05 dB à 41 kHz -1 dB	Niedrige Abtastrate 44,1/48 kHz Filter 2 = 10 Hz -0,05 dB bis 20 kHz -0,1 dB Mittlere Abtastrate 88,2/96 kHz Filter 2 = 10 Hz -0,05 dB bis 30 kHz -1 dB Hohe Abtastrate 176,4/192 kHz Filter 2 = 10 Hz -0,05 dB bis 41 kHz -1 dB	Trasmissione dati a bassa velocità 44,1/48 kHz Filtro 2 = da 10 Hz -0,05 dB a 20kHz -0,1 dB Trasmissione dati a media velocità 88,2/96 kHz Filtro 2 = da 10 Hz -0,05 dB a 30kHz -1 dB Trasmissione dati ad alta velocità 176,4/192 kHz Filtro 2 = da 10Hz -0,05 dB a 41kHz -1 dB	Velocidad de datos baja 44,1/48 kHz filtro 2 = 10 Hz -0,05 dB a 20 kHz -0,1 dB Velocidad de datos media 88,2/96 kHz filtro 2 = 10 Hz -0,05 dB a 30 kHz -1 dB Velocidad de datos alta 176,4/192 kHz filtro 2 = 10 Hz -0,05 dB a 41 kHz -1 dB
Total Harmonic Distortion 0.006% @ 1kHz (USB input @ 24bit 88.2kHz using ASIO driver) (Note: To achieve best THD levels use ASIO drivers)	Distorsion harmonique totale 0,006 % à 1 kHz (entrée USB à 24 bits 88,2 kHz en utilisant le pilote ASIO) (Remarque : pour obtenir les meilleurs niveaux de distorsion harmonique totale, utilisez les pilotes ASIO.)	Gesamte harmonische Verzerrung 0,006 % @ 1 kHz (USB-Eingang @ 24 bit 88,2 kHz mit ASIO-Treiber) (Hinweis: Für optimale THD-Pegel sind ASIO-Treiber einzusetzen)	Distorsione armonica totale 0,006% a 1 kHz (ingresso USB a 24bit 88,2 kHz usando il driver ASIO) (Nota: per ottenere i migliori livelli di THD usare i driver ASIO)	Distorsión armónica total 0,006 % a 1 kHz (entrada USB a 24 bits 88,2 kHz usando controlador ASIO) (Nota: Para conseguir los mejores niveles de THD, utilice controladores ASIO)
Signal to Noise Ratio -109dB (24bit 96kHz A Weighted Relative to the maximum output level)	Rapport signal-bruit -109 dB (24 bit 96 kHz, A pondéré par rapport au niveau de sortie maximal)	Signal-Rausch-Verhältnis -109 dB (24 bit 96 kHz A-gewichtet im Verhältnis zum maximaler Ausgangspegel)	Rapporto segnale-rumore -109 dB (24 bit 96 kHz ponderati "A" relativi al livello di uscita massimo)	Relación señal/ruido -109 dB (24 bits 96 kHz ponderado con relación al nivel máximo de salida)
Supported Data Rates 32k (Optical/Toslink only), 44,1, 48, 88,2, 96, 176,4, 192kHz. Bit resolution 16 to 24bit	Débits de données pris en charge 32 k (câble optique/Toslink uniquement), 44,1, 48, 88,2, 96, 176,4, 192 kHz Résolution 16 à 24 bits	Unterstützte Abtastraten 32 k (nur Optisch/Toslink), 44,1; 48; 88,2; 96; 176,4; 192 kHz. Bit-Auflösung 16 bis 24 bit	Velocità di trasmissione dati supportate 32 k (solo Ottico/Toslink), 44,1, 48, 88,2, 96, 176,4, 192 kHz. Risoluzione da 16 a 24 bit	Velocidades de datos compatibles 32k (solo óptica/Toslink), 44,1, 48, 88,2, 96, 176,4, 192 kHz. Resolución de bits de 16 a 24 bits
Digital Inputs USB: Isolated (24bit 44,1/48/88,2/96/176,4/192kHz) Input 1: Optical/Toslink (24bit 32/44,1/48/88,2/96/176,4/192kHz) Input 2: Optical /Toslink (24bit 32/44,1/48/88,2/96/176,4/192kHz) Input 3: Isolated 75Ω Co-axial (24bit 32/44,1/48/88,2/96/176,4/192kHz) Input 4: Isolated 75Ω Co-axial (24bit 32/44,1/48/88,2/96/176,4/192kHz)	Entrées numériques USB : câble isolé (24 bits 44,1/48/88,2/96/176,4/192 kHz) Entrée 1 : câble optique/Toslink (24 bits 32/44,1/48/88,2/96/176,4/192 kHz) Entrée 2 : câble optique/Toslink (24 bits 32/44,1/48/88,2/96/176,4/192 kHz) Entrée 3 : câble isolé 75 Ω co-axial (24 bits 32/44,1/48/88,2/96/176,4/192 kHz) Entrée 4 : câble isolé 75 Ω co-axial (24 bits 32/44,1/48/88,2/96/176,4/192 kHz)	Digitale Eingänge USB: Isoliert (24 bit 44,1/48/88,2/96/176,4/192 kHz) Eingang 1: Optisch/Toslink (24 bit 32/44,1/48/88,2/96/176,4/192 kHz) Eingang 2: Optisch/Toslink (24 bit 32/44,1/48/88,2/96/176,4/192 kHz) Eingang 3: Isoliert 75 Ω Koaxial (24 bit 32/44,1/48/88,2/96/176,4/192 kHz) Eingang 4: Isoliert 75 Ω Koaxial (24 bit 32/44,1/48/88,2/96/176,4/192 kHz)	Ingressi digitali USB: isolato (24 bit 44,1/48/88,2/96/176,4/192 kHz) Ingresso 1: Ottico/Toslink (24 bit 32/44,1/48/88,2/96/176,4/192 kHz) Ingresso 2: Ottico/Toslink (24 bit 32/44,1/48/88,2/96/176,4/192 kHz) Ingresso 3: coassiale 75Ω isolato (24 bit 32/44,1/48/88,2/96/176,4/192 kHz) Ingresso 4: coassiale 75Ω isolato (24 bit 32/44,1/48/88,2/96/176,4/192 kHz)	Entradas digitales USB: Aislado (24 bits 44,1/48/88,2/96/176,4/192 kHz) Entrada 1 : Óptica/Toslink (24 bits 32/44,1/48/88,2/96/176,4/192 kHz) Entrada 2 : Óptica/Toslink (24 bits 32/44,1/48/88,2/96/176,4/192 kHz) Entrada 3 : Aislada 75 Ω coaxial (24 bits 32/44,1/48/88,2/96/176,4/192 kHz) Entrada 4 : Aislada 75 Ω coaxial (24 bits 32/44,1/48/88,2/96/176,4/192 kHz)
Digital outputs (via receiver & PLL) SPDIF Optical Toslink & SPDIF Isolated 0.5V 75Ω Co-axial	Sorties numériques (via un récepteur et un dispositif PLL) Câble optique SPDIF Toslink et câble isolé SPDIF 0,5 V 75 Ω co-axial	Digitale Ausgänge (über Empfänger und PLL) Optischer SPDIF-Toslink und SPDIF-isoliert 0,5 V 75Ω Koaxial	Uscite digitali (tramite ricevitore e PLL) SPDIF ottico Toslink e SPDIF isolato 0,5 V 75 Ω coassiale	Salidas digitales (mediante receptor y PLL) SPDIF óptico Toslink y SPDIF coaxial aislado 0,5 V 75 Ω
DAC Parallel Wolfson WM8742	DAC Parallele Wolfson WM8742	DAC Parallel geschalteter Wolfson WM8742	DAC Parallelo Wolfson WM8742	DAC Paralelo Wolfson WM8742
Maximum Analogue Output Level 2,18V (minimum load impedance 10kΩ)	Niveau de sortie analogique maximal 2,18 V (impédance de charge minimale 10 kΩ)	Maximaler analoger Ausgangspegel 2,18 V (minimale Lastimpedanz 10 kΩ)	Livello massimo di uscita analogica 2,18 V (impedenza di carico minima 10 kΩ)	Nivel máximo de salida analógica 2,18 V (impedancia de carga mínima 10 kΩ)
Power Consumption 15.5W @ 230V (minimum 190V maximum 253V) @ 50/60Hz 15.5W @ 115V (minimum 95V maximum 126.5V) @ 50/60Hz	Consommation d'énergie 15,5 W à 230 V (minimum 190 V, maximum 253 V) à 50/60 Hz 15,5 W à 115 V (minimum 95 V, maximum 126,5 V) à 50/60 Hz	Leistungsaufnahme 15,5 W @ 230 V (mindestens 190 V höchstens 253 V) @ 50/60 Hz 15,5 W @ 115 V (mindestens 95 V höchstens 126,5 V) @ 50/60 Hz	Consumo di energia 15,5 W a 230 V (minimo 190 V massimo 253 V) a 50/60 Hz 15,5 W a 115V (minimo 95 V massimo 126,5 V) a 50/60 Hz	Consumo eléctrico 15,5 W a 230 V (mínimo 190 V máximo 253 V) a 50/60 Hz 15,5 W a 115 V (mínimo 95 V máximo 126,5 V) a 50/60 Hz
Dimensions 430 x 95 x 325mm (W x H x D)	Dimensions 430 x 95 x 325 mm (l x H x P)	Abmessungen 430 x 95 x 325 mm (B x H x T)	Dimensioni 430 x 95 x 325 mm (L x A x P)	Dimensiones 430 x 95 x 325 mm (Ancho x Alto x Prof.)
Required Space for Operation 435 x 180 x 400mm (W x H x D)	Espace requis pour un bon fonctionnement 435 x 180 x 400 mm (l x H x P)	Erforderlicher Platzbedarf für den Betrieb 435 x 180 x 400 mm (B x H x T)	Spazio richiesto per il funzionamento 435 x 180 x 400 mm (L x A x P)	Espacio necesario para el funcionamiento 435 x 180 x 400 mm (Ancho x Alto x Prof.)
Weight 9.7kg	Poids 9,7 kg	Gewicht 9,7 kg	Peso 9,7 kg	Peso 9,7 kg
Mains Fuses 230V / 20mm / T 315mA L 115V / 20mm / T 630mA L	Fusibles secteur 230 V / 20 mm / T 315 mA L 115 V / 20 mm / T 630 mA L	Netzicherungen 230 V / 20 mm / T 315 mA L 115 V / 20 mm / T 630 mA L	Fusibili di rete 230 V / 20 mm / T 315 mA L 115 V / 20 mm / T 630 mA L	Fusibles 230 V / 20 mm / T 315 mA L 115 V / 20 mm / T 630 mA L
CDP Remote Batteries AAA (1.5V) x 2	Piles de la télécommande CDP AAA (1,5 V) x 2	Batterien CDP-Fernbedienung 2x Typ AAA (1,5 V)	Batterie telecomando CDP AAA (1,5 V) x 2	Baterías del mando CDP AAA (1,5 V) x 2
WARNING: BATTERIES MAY EXPLODE OR LEAK IF RECHARGED, DISPOSED OF IN FIRE OR DISSECTED.	AVERTISSEMENT : LES PILES PEUVENT EXPLOSER OU FUIR LORSQU'ELLES SONT RECHARGÉES, JETÉES AU FEU OU OUVERTES.	WARNUNG: BATTERIEN KÖNNEN EXPLODIEREN ODER AUSLAUFEN, WENN SIE AUFGELEBEN, IN FEUER ENTSORGT ODER ZERLEGT WERDEN.	ATTENZIONE: LE BATTERIE POSSONO ESPLODERE O PERDERE SE RICARICATE, GETTATE NEL FUOCO O SEZIONATE.	ADVERTENCIA: LAS BATERÍAS PUEDEN EXPLOTAR O TENER FUGAS SI SE RECARGAN, SE TIRAN AL FUEGO O SE ABREN.

SPECIFICATIONS

Leitor de CD Laser Laser semiconductor	CD-speler Laser Halbleitender Laser	CD-afspiller Laser Halvleder laser	CD-spelare Laser Halvledarlaser	Odtwarzacz CD Laser Laser półprzewodnikowy
Comprimento de onda 790nm	Goiflengte 790nm	Bølgelængde 790 nm	Våglängd 790 nm	Długość fali 790 nm
Frequência de amostragem digital 44,1kHz	Digitale bemonsteringsfrekventie 44,1kHz	Digital samplings-frekvens 44,1 kHz	Digital samplingsfrekvens 44,1 kHz	Częstotliwość próbkowania cyfrowego 44,1 kHz
Resposta de frequência (100kΩ carga) = 17Hz -0,02dB a 20,5kHz -0,02dB	Frequentierespons (100kΩ belasting) = 17Hz -0,02dB tot 20,5kHz -0,02dB	Frekvenssvar (100 kΩ belastning) = 17 Hz -0,02 dB til 20,5 kHz -0,02 dB	Frekvensrespons (100 kΩ last) = 17 Hz -0,02 dB till 20,5 kHz -0,02 dB	Odpowiedź częstotliwościowa (obciążenie 100 kΩ) = od 17 Hz -0,02 dB do 20,5 kHz -0,02 dB
Distorsão harmônica total 0,005% a 1kHz (CDA), 0,012% (MP3 320kb/s)	Totale harmonische vervorming (100kΩ belasting) = 0,012% (MP3 320kb/s)	Samlet harmonisk forvrængning (100 kΩ belastning) = 0,012% (MP3 320 kb/s)	Total harmonisk distorsion (100 kΩ last) = 0,012 % (MP3 320 kb/s)	Zniekształcenia harmoniczne ogółem (obciążenie 100 kΩ) = od 17 Hz -0,02 dB do 20,5 kHz -0,02 dB (MP3 320 kb/s)
Rácio sinal-ruído -109dB (Uma relação ponderada com o nível de saída máximo)	Signaal/ruis-verhouding -109dB (Gewogen ten opzichte van het maximale uitgangsniveau)	Signal til støj-forhold -109 dB (A målt i forhold til det maksimale udgangsniveau)	Signal-brusförhållande -109 dB (A-vägt i förhållande till den maximala effektnivån)	Stosunek sygnału do szumu -109 dB (A mierzone w stosunku do maksymalnego poziomu wyjściowego)
Saídas digitais SPDIF Toslink ótica e SPDIF isolada 0,5V 75Ω Coaxial	Digitale uitgangen SPDIF Optische Toslink & SPDIF Geisoleerd 0,5V 75Ω Coaxiaal	Digitale udgange SPDIF optisk Toslink og SPDIF isoleret 0,5 V 75 Ω koaksial	Digitala utgångar SPDIF optisk Toslink- & SPDIF-isolerad 0,5 V 75 Ω coaxial	Wyjścia cyfrowe Optyczny Toslink SPDIF i izolowany SPDIF 0,5 V 75 Ω koncentryczny
DAC	DAC	DAC	DAC	DAC
Resposta de frequência (100kΩ carga)	Frequentierespons (100kΩ belasting)	Frekvenssvar (100 kΩ belastning)	Frekvensrespons (100 kΩ last)	Odpowiedź częstotliwościowa (obciążenie 100 kΩ)
Taxa de dados baixa 44,1/48kHz Filtro 2 = 10Hz -0,05dB a 20kHz -0,1dB	Lage datasnelheid 44,1/48kHz Filtro 2 = 10Hz -0,05dB tot 20kHz -0,1dB	Lav datahastighed 44,1/48 kHz Filter 2 = 10 Hz -0,05 dB til 20 kHz -0,1 dB	Låg datahastighet 44,1/48 kHz Filter 2 = 10 Hz -0,05 dB till 20 kHz -0,1dB	Niska szybkość transmisji danych 44,1/48 kHz Filt 2 = od 10 Hz -0,05 dB do 20 kHz -0,1 dB
Taxa de dados média 88,2/96kHz Filtro 2 = 10Hz -0,05dB a 30kHz -1dB	Gemiddelde datasnelheid 88,2/96kHz Filtro 2 = 10Hz -0,05dB tot 30kHz -1dB	Medium datahastighed 88,2/96 kHz Filter 2 = 10 Hz -0,05 dB til 30 kHz -1 dB	Medelhög datahastighet 88,2/96 kHz Filter 2 = 10 Hz -0,05 dB till 30 kHz -1 dB	Średnia szybkość transmisji danych 88,2/96 kHz Filt 2 = od 10 Hz -0,05 dB do 30 kHz -1 dB
Taxa de dados elevada 176,4/192kHz Filtro 2 = 10Hz -0,05dB a 41kHz -1dB	Høge datasnelheid 176,4/192kHz Filtro 2 = 10Hz -0,05dB tot 41kHz -1dB	Høj datahastighed 176,4/192 kHz Filter 2 = 10 Hz -0,05 dB til 41 kHz -1 dB	Hög datahastighet 176,4/192 kHz Filter 2 = 10 Hz -0,05 dB till 41 kHz -1 dB	Wysoka szybkość transmisji danych 176,4/192 kHz Filt 2 = od 10 Hz -0,05 dB do 41 kHz -1 dB
Distorsão harmônica total 0,006% a 1kHz (Entrada USB a 24bit 88,2kHz usando o controlador ASIO) (Nota: Para conseguir os melhores níveis de THD, use controladores ASIO)	Totale harmonische vervorming 0,006% @ 1kHz (USB-ingang @ 24bit 88,2kHz met gebruik van ASIO-driver) (Opmerking: Gebruik ASIO-drivers voor de beste THD-niveaus)	Samlet harmonisk forvrængning 0,006 % ved 1 kHz (USB-indgang ved 24 bit 88,2 kHz ved brug af ASIO-driver) (bemærk: Brug ASIO-drivere for at opnå de bedste THD-niveauer)	Total harmonisk distorsion 0,006 % @ 1 kHz (USB-ingång vid 24 bitar 88,2 kHz med ASIO-drivrutin) (Obs: Använd ASIO-drivrutiner för bästa THD-nivåer)	Zniekształcenia harmoniczne ogółem 0,006% @ 1kHz (wejście USB przy 24 bitach 88,2 kHz przy użyciu sterownika ASIO) (Uwaga: Aby osiągnąć najlepsze poziomy THD, należy użyć sterowników ASIO)
Rácio sinal-ruído -109dB (24bit 96kHz Uma relação ponderada ao nível de saída máximo)	Signaal/ruis-verhouding -109dB (24bit 96kHz. Gewogen, ten opzichte van het maximale uitgangsniveau)	Signal til støj-forhold -109 dB (24 bit 96 kHz A målt i forhold til det maksimale udgangsniveau)	Signal-brusförhållande -109 dB (24 bitar 96 kHz A-vägt i förhållande till den maximala effektnivån)	Stosunek sygnału do szumu -109 dB (24 bity 96 kHz A mierzony w stosunku do maksymalnego poziomu wyjściowego)
Taxas de dados suportadas 32k (apenas ótica/Toslink), 44,1, 48, 88,2, 96, 176,4, 192kHz. Resolução de bits de 16 para 24 bits	Ondersteunde datasnelheden 32k (enkel optische/Tos-link), 44,1 / 48 / 88,2 / 96 / 176,4 / 192kHz. Bit-resolutie 16 tot 24bit	Understøttede datahastigheder 32 k (kun optisk/Toslink), 44,1, 48, 88,2, 96, 176,4, 192 kHz. Bitopløsning 16 til 24 bit	Lämpliga datahastigheter 32 k (Endast optisk/Toslink), 44,1, 48, 88,2, 96, 176,4, 192 kHz. Bitupplösning 16 till 24 bitar	Obslujwane szybkości transmisji danych 32 k (tylko optyczny/Toslink), 44,1, 48, 88,2, 96, 176,4, 192 kHz. Rozdzielczość bitowa od 16 do 24 bitów
Entradas digitais USB: Isolada (24bit 44,1/48/88,2/96/176,4/192kHz)	Digitale ingangen USB: Geisoleerd (24bit 44,1 / 48 / 88,2 / 96 / 176,4 / 192kHz)	Digitale indgange USB: Isoleret (24 bit 44,1/48/88,2/96/176,4/192 kHz)	Digitala ingångar USB: Isolerad (24 bit 44,1/48/88,2/96/176,4/192 kHz)	Wyjścia cyfrowe USB: Izolowane (24 bity 44,1/48/88,2/96/176,4/192 kHz)
Entrada 1: Ótica/Toslink (24bit 32/44,1/48/8,2/96/176,4/192kHz)	Ingång 1: Optische/TOS-link (24bit 32 / 44,1 / 48 / 88,2 / 96 / 176,4 / 192kHz)	Ingång 1: Optisk/Toslink (24 bit 32/44,1/48/88,2/96/176,4/192 kHz)	Ingång 1: Optisk/Toslink (24 bitar 32/44,1/48/88,2/96/176,4/192 kHz)	Wejście 1: Optyczny/Toslink (24 bity 32/44,1/48/88,2/96/176,4/192 kHz)
Entrada 2: Ótica /Toslink (24bit 32/44,1/48/88,2/96/176,4/192kHz)	Ingång 2: Optische/TOS-link (24bit 32 / 44,1 / 48 / 88,2 / 96 / 176,4 / 192kHz)	Ingång 2: Optisk/Toslink (24 bit 32/44,1/48/88,2/96/176,4/192 kHz)	Ingång 2: Optisk/Toslink (24 bitar 32/44,1/48/88,2/96/176,4/192 kHz)	Wejście 2: Optyczny/Toslink (24 bity 32/44,1/48/88,2/96/176,4/192 kHz)
Entrada 3: Coaxial 75Ω isolado (24bit 32/44,1/48/88,2/96/176,4/192kHz)	Ingång 3: Geisoleerd 75Ω Coaxiaal (24bit 32 / 44,1 / 48 / 88,2 / 96 / 176,4 / 192kHz)	Ingång 3: Isoleret 75Ω koaksial (24 bit 32/44,1/48/88,2/96/176,4/192 kHz)	Ingång 3: Isolerad 75Ω koaxial (24 bitar 32/44,1/48/88,2/96/176,4/192 kHz)	Wejście 3: Izolowane 75 Ω koncentryczne (24 bity 32/44,1/48/88,2/96/176,4/192 kHz)
Entrada 4: Coaxial 75Ω isolado (24bit 32/44,1/48/88,2/96/176,4/192kHz)	Ingång 4: Geisoleerd 75Ω Coaxiaal (24bit 32 / 44,1 / 48 / 88,2 / 96 / 176,4 / 192kHz)	Ingång 4: Isoleret 75Ω koaksial (24 bit 32/44,1/48/88,2/96/176,4/192 kHz)	Ingång 4: Isolerad 75Ω koaxial (24 bitar 32/44,1/48/88,2/96/176,4/192 kHz)	Wejście 4: Izolowane 75Ω koncentryczne (24 bity 32 / 44,1/48/88,2/96/176,4/192 kHz)
Saídas digitais (via recetor e PLL) SPDIF Toslink ótica e SPDIF isolada 0,5V 75Ω Coaxial	Digitale uitgangen (via receiver & PLL) SPDIF Optische Toslink & SPDIF Geisoleerd 0,5V 75Ω Coaxiaal	Digitale udgange (via modtager og PLL) SPDIF optisk Toslink og SPDIF isoleret 0,5 V 75 Ω koaksial	Digitala utgångar (via mottagare & PLL) SPDIF optisk Toslink- & SPDIF-isolerad 0,5 V 75 Ω coaxial	Wyjścia cyfrowe (przez odbiornik i PLL) Optyczny Toslink SPDIF i izolowany SPDIF 0,5 V 75 Ω koncentryczny
DAC Wolfson WM8742 paralelo	DAC Parallell Wolfson WM8742	DAC Parallell Wolfson WM8742	DAC Parallell Wolfson WM8742	DAC Parallell Wolfson WM8742
Nível de saída analógico máximo 2,18V (impedância de carga mínima 10kΩ)	Maximaal analogo uitgangsniveau 2,18V (minimale belastingsimpedantie 10kΩ)	Maksimalt analogt udgangsniveau 2,18 V (minimum belastningsimpedans 10 kΩ)	Högsta analoga utteffekt 2,18V (lägsta lastimpedans 10 kΩ)	Maksymalny poziom wyjścia analogowego 2,18 V (minimalna impedancja obciążenia 10 kΩ)
Consumo de energia 15,5W @ 230V (mínimo 190V, máximo 253V) a 50/60Hz 15,5W @ 115V (mínimo 95V, máximo 126,5V) a 50/60Hz	Stroomverbruik 15,5W @ 230V (minimaal 190V, maximaal 253V) @ 50/60Hz 15,5W @ 115V (minimaal 95V, maximaal 126,5V) @ 50/60Hz	Strømforbrug 15,5 W ved 230 V (minimum 190 V maksimum 253 V) ved 50/60 Hz 15,5 W ved 115 V (minimum 95 V maksimum 126,5 V) ved 50/60 Hz	Strömförbrukning 15,5 W vid 230 V (minst 190 V max 253 V) vid 50/60 Hz 15,5 W vid 115 V (minst 95 V max 126,5 V) vid 50/60 Hz	Pobór mocy 15,5 W przy 230 V (minimum 190 V maksimum 253 V) przy 50/60 Hz 15,5 W przy 115 V (minimum 95 V maksimum 126,5 V) przy 50/60Hz
Dimensões 430 x 95 x 325 mm (L x A x P)	Afmetingen 430 x 95 x 325mm (b x h x d)	Dimensioner 430 x 95 x 325 mm (B x H x D)	Mått 430 x 95 x 325 mm (B x H x D)	Wymiary 430 x 95 x 325 mm (szer. x wys. x gł.)
Espaço necessário para operação 435 x 180 x 400 mm (L x A x P)	Benodigde ruimte voor goede werking 435 x 180 x 400mm (b x h x d)	Påkrævet plads til betjening 435 x 180 x 400 mm (B x H x D)	Nödvändigt utrymme för bruk 435 x 180 x 400 mm (B x H x D)	Wymagana przestrzeń do pracy 435 x 180 x 400 mm (szer. x wys. x gł.)
Peso 9,7 kg	Gewicht 9,7 kg	Vægt 9,7 kg	Vikt 9,7 kg	Ciężar 9,7 kg
Fusíveis principais 230V / 20 mm / T 315mA L 115V / 20 mm / T 630mA L	Hoofdzekeringen 230V / 20mm / T 315mA L 115V / 20mm / T 630mA L	Netsikringer 230 V/20 mm/T 315 mA L 115 V/20 mm/T 630 mA L	Huvudsäkringar 230 V / 20 mm / T 315 mA L 115 V / 20 mm / T 630 mA L	Bezpieczniki sieciowe 230 V / 20 mm / T 315 mA L 115 V / 20 mm / T 630mA L
Pilhas controlo remoto CDP AAA (1,5V) x 2	Batterijen afstandsbediening CD-speler AAA (1,5V) x 2	CDP-fjernbetjeningsbatterier 2 AAA-batterier (1,5 V)	CDP fjärrkontrollbatterier AAA (1,5 V) x 2	Zdalne baterie CDP AAA (1,5V) x 2
ADVERTÊNCIA: AS PILHAS PODEM EXPLODIR OU SOFRER FUGAS SE FOREM RECARREGADAS, ELIMINADAS NUM FOGO OU DISSECADAS.	WAARSCHUWING: BATTERIJEN KUNNEN ONTPLOFFEN OF LEKKEN ALS ZE WORDEN OPGELADEN, IN VUUR WORDEN GEGOOID OF WORDEN GEOPEND.	ADVARSEL: BATTERIER KAN EKSPLODERE ELLER LÆKKE, HVIS DE OPLADES, BORTSKAFFES MED ILD ELLER ADSKILLES.	WARNING: BATTERIER CAN EXPLODERE ELLER LÄCKA OM DE LADDAS, KOMMER I KONTAKT MED ELD ELLER TAS ISÄR.	UWAGA: PO NAŁADOWANIU, WRZUCENIA DO OGNIU LUB ROZCIĘCIU BATERIE MOGĄ WYBUCHAĆ LUB WYCIEKAĆ.

SAFETY INSTRUCTIONS

ENGLISH

SERVICE

With the unit disconnected from the mains, only clean with a micro fibre cloth, (lightly damp if necessary). Do not remove any coverings; there are no user serviceable parts inside. If the unit performs erratically or emits smoke or odour, disconnect from the power supply and take it to a qualified service technician.

WARRANTY

All Rega products are covered by a lifetime warranty against manufacture defects. This warranty does not cover wear and tear. Any unauthorised modifications or failure to follow the Rega recommended guidelines may invalidate the warranty. If returning goods for inspection to your retailer, the original packaging must be used to preserve the warranty. Damage caused during transport due to incorrect packaging may invalidate your warranty. Replacement packaging is available from any Rega retailer. Your statutory rights are not affected.

SAFETY INSTRUCTIONS

Do not use this unit near liquids or expose to moisture. Do not use near sources of heat such as radiators, vents, stoves, or candles. Ensure adequate ventilation around the product, at least 10cm in all directions, and avoid placing the unit on soft surfaces such as long carpet and fabric. Do not open the product enclosure or force objects into openings in the unit. Place the unit on a fixed level surface where it will not fall or tip. The unit should only be used in moderate climates between 5°C (41°F) and 35°C (95°F). Keep packaging material and small pieces out of reach of children. Unplug the power supply if the unit is unused for extended periods of time.

FRANÇAIS

SERVICE

Débranchez tout d'abord l'appareil, nettoyez-le ensuite uniquement à l'aide d'un chiffon doux à microfibras (légèrement humide si nécessaire). Ne retirez aucun couvercle ; l'appareil ne contient aucune pièce nécessitant un entretien. Si l'appareil se met à fonctionner de façon irrégulière ou à dégager de la fumée ou des odeurs, débranchez-le et faites-le inspecter par un technicien qualifié.

GARANTIE

Tous les produits Rega sont couverts par une garantie à vie contre les vices de fabrication. Cette garantie ne couvre pas l'usure normale. Si vous effectuez des modifications non autorisées ou si vous ne respectez pas les lignes directrices de Rega, vous risquez de perdre votre garantie. Si vous décidez de retourner des articles à votre revendeur à des fins d'inspection, vous devez utiliser l'emballage d'origine afin de préserver votre garantie. Les dommages causés durant le transport par un emballage inadéquat peuvent annuler votre garantie. Vous pouvez obtenir un nouvel emballage auprès de n'importe quel revendeur Rega. Vos droits statutaires ne s'en trouveront pas affectés.

CONSIGNES DE SÉCURITÉ

N'utilisez pas cet appareil à proximité de liquides ou dans un endroit exposé à l'humidité. N'utilisez pas cet appareil à proximité de sources de chaleur, telles que des radiateurs, des conduits, des poêles ou des bougies. Ménagez une ventilation suffisante autour du produit, au moins 10cm de chaque côté, et évitez d'installer l'appareil sur des surfaces molles comme du tissu ou un tapis. N'ouvrez pas le boîtier du produit et n'insérez aucun objet de force dans les ouvertures que présente l'appareil. Installez l'appareil sur une surface plane et fixe où il ne risque pas de tomber ou de se renverser. L'appareil doit être utilisé sous des températures tempérées, entre 5°C (41°F) et 35°C (95°F). Veuillez conserver le matériel d'emballage et les petites pièces hors de portée des enfants. Débranchez l'appareil de la prise de courant si vous ne l'utilisez pas pendant de longues périodes.

DEUTSCH

PFLEGE

Das Gerät von der Stromversorgung trennen und nur mit einem Mikrofasertuch reinigen (leicht angefeuchtet, falls erforderlich). Nehmen Sie keine Abdeckungen ab. Es sind keine Teile enthalten, die vom Benutzer gewartet werden müssen. Läuft das Gerät unregelmäßig oder entweicht Rauch oder ein Geruch, trennen Sie die Netzversorgung und bringen Sie die Anlage zu einem qualifizierten Service-Techniker.

GEWÄHRLEISTUNG

Sämtliche Rega-Produkte verfügen über eine lebenslange Garantie auf Fabrikationsfehler. Diese Garantie gilt nicht für normale Abnutzungserscheinungen. Nicht autorisierte Änderungen oder ein Nichtbefolgen der empfohlenen Rega-Richtlinien können zum Verfall der Garantieleistung führen. Wenn Sie Ihrem Händler Waren zur Prüfung senden, muss die Original-Verpackung verwendet werden, damit die Garantieleistung gewährleistet bleibt. Transportschäden aufgrund von unsachgemäßer Verpackung könnten zum Erlöschen Ihrer Garantie führen. Eine Ersatzverpackung ist bei jedem Rega-Händler erhältlich. Ihre gesetzlichen Rechte werden nicht eingeschränkt.

SICHERHEITSAUWEISUNGEN

Dieses Gerät weder in der Nähe von Flüssigkeiten verwenden, noch Feuchtigkeit aussetzen. Nicht in der Nähe von Hitzequellen, wie Heizkörpern, Lüftungsschlitzen, Öfen oder Kerzen verwenden. Sorgen Sie für eine geeignete Luftzufuhr rund um das Produkt, mindestens 10cm in alle Richtungen, und vermeiden Sie es, das Gerät auf weiche Oberflächen zu stellen, wie auf lange Teppiche oder Stoffe. Das Produktgehäuse nicht öffnen und keine Gegenstände mit Gewalt in die Öffnungen des Gerätes stecken. Das Gerät auf eine stabile ebene Oberfläche stellen, wo es nicht herunterfallen oder umkippen kann. Verwenden Sie das Gerät nur in gemäßigten Klimazonen zwischen 5°C (41°F) und 35°C (95°F). Das Verpackungsmaterial und kleine Bestandteile außerhalb der Reichweite von Kindern aufbewahren. Den Netzstecker ziehen, falls das Gerät über einen längeren Zeitraum nicht verwendet wird.

ITALIANO

MANUTENZIONE

Con l'apparecchio scollegato dalla presa di corrente, pulire usando semplicemente un panno in microfibra (leggermente inumidito se necessario). Non smontare l'involucro: all'interno non vi sono parti a cui l'utente possa fare la manutenzione. Se l'apparecchio funziona in modo irregolare o emette fumo o odore, scollegare l'alimentazione e portarlo da un tecnico qualificato.

GARANZIA

Tutti i prodotti Rega sono coperti da una garanzia a vita contro i difetti di fabbricazione. Questa garanzia esclude l'usura. Le modifiche non autorizzate o il mancato rispetto delle linee guida raccomandate da Rega possono invalidare la garanzia. Se l'apparecchio viene rimandato al rivenditore per l'ispezione, deve essere utilizzato l'imballaggio originale per preservare la garanzia. I danni provocati durante il trasporto dovuti a un imballaggio inadatto possono invalidare la garanzia. Imballaggi sostitutivi sono disponibili presso qualsiasi rivenditore Rega. Sono fatti salvi i diritti di legge del consumatore.

ISTRUZIONI DI SICUREZZA

Non usare l'apparecchio nelle vicinanze di liquidi e non esporlo all'umidità. Non usare nelle vicinanze di fonti di calore come radiatori, bocchette di aerazione, stufe o candele. Assicurare un'adeguata ventilazione intorno al prodotto, lasciando uno spazio di almeno 10cm in tutte le direzioni ed evitare di posizionare l'apparecchio su superfici non rigide come tappeti e tessuti. Non aprire l'involucro del prodotto e non forzare oggetti al suo interno. Posizionare l'apparecchio su una superficie piana da cui non possa cadere o rovesciarsi. L'apparecchio deve essere utilizzato unicamente in climi moderati, a temperature comprese fra 5°C e 35°C. Tenere il materiale dell'imballaggio e le parti minute lontano dalla portata dei bambini. Staccare l'apparecchio dalla presa se non lo si utilizza per periodi di tempo prolungati.

ESPAÑOL

MANTENIMIENTO

Limpia solamente con un paño de microfibra (ligeramente humedecido, de ser necesario) con la unidad desconectada de la red. No retire ninguna cubierta, no hay piezas que requieran mantenimiento por parte del usuario en el interior. Si la unidad tiene un rendimiento errático o emite humos u olores, desconéctala de la fuente de alimentación y llévela a un servicio técnico cualificado.

GARANTÍA

Todos los productos de Rega están cubiertos por una garantía de por vida contra defectos de fabricación. Esta garantía no cubre el desgaste. La garantía puede quedar invalidada si no se siguen las directrices recomendadas por Rega o si se realizan modificaciones no autorizadas. Si se devuelve la mercancía al proveedor para su inspección, se debe usar el embalaje original para conservar la garantía. Los daños causados durante el transporte debidos a un embalaje incorrecto pueden invalidar la garantía. Cualquier distribuidor de Rega tiene disponibles embalajes de repuesto. Sus derechos legales no se ven afectados.

INSTRUCCIONES DE SEGURIDAD

No utilice esta unidad cerca de líquidos ni la exponga a la humedad. No la emplee cerca de fuentes de calor como radiadores, respiraderos, estufas o velas. Asegúrese de que el producto tiene suficiente espacio alrededor para su ventilación, al menos 10cm en cada dirección, y evite colocarlo sobre superficies blandas como telas o alfombras grandes. No abra la carcasa del producto ni introduzca objetos a la fuerza en las aberturas de la unidad. Coloque la unidad en una superficie fija y nivelada donde no sea posible que se caiga o se vuelque. La unidad solamente se debe utilizar en climas moderados entre 5°C (41°F) y 35°C (95°F). Mantenga el material de embalaje y las piezas pequeñas fuera del alcance de los niños. Desenchufe la fuente de aliment.

PORTUGUÊS

SERVIÇO

Com o gira-discos desligado, utilize um pano de microfibras (ligeiramente húmido, se necessário). Não remova as tampas que estão fixas na base inferior do gira-discos; não existem peças no interior que necessitem de manutenção por parte do utilizador. Se o gira-discos apresentar um funcionamento irregular ou emitir fumo ou odor, desligue-o da corrente e contacte o serviço de assistência.

GARANTIA

Todos os produtos Rega estão cobertos por uma garantia contra defeitos de fabrico. Esta garantia não cobre alterações não autorizadas no gira-discos ou danos provocados pela não observância das recomendações indicadas neste manual. No caso do envio do gira-discos para verificação, o mesmo deve ser devidamente embalado utilizando a embalagem original. Os danos causados durante o transporte devidos a mau acondicionamento ou à utilização de uma embalagem não adequada, podem invalidar a garantia.

INSTRUÇÕES DE SEGURANÇA

Não use esta unidade perto de líquidos ou não a exponha à humidade. Não o exponha a fontes de calor, tais como, radiadores, aberturas de ventilação, fogões ou velas. Assegure uma ventilação adequada à volta do gira-discos, pelo menos 10cm em todas as direções, e evite colocar o gira-discos em superfícies macias, como carpetes e tecidos. Não remova as tampas que estão fixas na base inferior do gira-discos. Coloque o gira-discos numa superfície estável e nivelada, de forma a que não caia. O gira-discos só deve ser usado em climas moderados entre 5°C e 35°C. Mantenha o material da embalagem e as peças pequenas fora do alcance das crianças. Desligue o transformador de alimentação se o gira-discos não for utilizado durante longos períodos de tempo.

NEDERLANDS

ONDERHOUD

Koppel het apparaat altijd los van de stroomvoorziening alvorens onderhoud te plegen. Reinig het apparaat met een microvezeldoekje (licht vochtig, indien nodig). Verwijder nooit de behuizing of andere beschermende onderdelen; er bevinden zich aan de binnenzijde geen onderdelen waar door de gebruiker onderhoud aan kan worden gepleegd. Als het apparaat onbetrouwbaar functioneert of er rook of nare geurtjes vrijkomen tijdens het gebruiken ervan, koppel het dan onmiddellijk los van de voeding en breng het apparaat naar een erkende dealer.

GARANTIE

Alle producten van Rega worden geleverd met een levenslange garantie tegen fabricagefouten. Normale slijtage valt niet onder deze garantie. De garantie kan vervallen indien er niet-goedgekeurde wijzigingen worden aangebracht aan het apparaat of zich problemen voordoen als gevolg van het niet opvolgen van de richtlijnen van Rega. Indien u het apparaat terugstuurt naar de verkopende partij, dient u de oorspronkelijke verpakking te gebruiken om de garantie te behouden. Schade die tijdens transport wordt veroorzaakt door onjuiste verpakking, kan uw garantie ongeldig maken. Een vervangende verpakking is verkrijgbaar bij de verkooppunten van Rega. Uw wettelijke rechten worden niet beïnvloed.

VEILIGHEIDSIJNSTRUCTIES

Houd het apparaat uit de buurt van vloeistoffen en vocht. Houd het apparaat uit de buurt van hittebronnen zoals radiatoren, ontluuchtingsroosters, ovens of kaarsen. Gebruik het product alleen in ruimtes met voldoende ventilatie en zorg ervoor dat er tenminste 10cm ruimte vrij blijft aan alle zijden van het apparaat. Zet het apparaat niet op zachte oppervlakken, zoals hoogpolig tapijt en andere weefsels. Verwijder de behuizing van het apparaat niet en steek geen objecten in of door de openingen van het apparaat. Plaats het apparaat op een stabiel en vlak oppervlak waar het niet van af kan vallen of kan kantelen. Het apparaat moet alleen worden gebruikt in een gematigd klimaat met een temperatuur tussen 5°C en 35°C. Houd het verpakkingmateriaal en kleine onderdelen uit de buurt van kinderen. Koppel het apparaat los van de voeding als het gedurende een langere periode niet zal worden gebruikt.

DANSK

SERVICE

Rengør kun pladespilleren med en mikrofiberklud (let fugtig om nødvendigt) med strømforsyningen frakoblet. Fjern ingen af beklædningerne. Der er ingen indvendige dele, som kan repareres af brugeren. Hvis pladespilleren spiller ujævnt eller udlæder røg eller lugt, skal strømforsyningen frakobles, og pladespilleren skal indleveres til en kvalificeret servicetekniker.

GARANTI

Alle Rega-produkter er dækket af en levetidsgaranti mod fremstillingsfejl. Denne garanti dækker ikke slid. Enhver uautoriseret ændring eller manglende overholdelse af de Rega-anbefalede retningslinjer ugyldiggør garantien. Hvis pladespilleren indleveres til forhandleren til eftersyn, skal den originale emballage bruges for at bevare garantiens gyldighed. Beskadigelser under transport som følge af forkert emballering kan gøre garantien ugyldig. Erstatningsemballage kan fås fra enhver Rega-forhandler. Dine lovfæstede rettigheder påvirkes ikke.

SIKKERHEDSAVSNINGER

Brug ikke pladespilleren i nærheden af væsker, og udsæt den ikke for fugt. Brug ikke pladespilleren i nærheden af varmekilder som radiatore, ventilationsriste, komfurer eller stearinlys. Sørg for tilstrækkelig ventilation omkring pladespilleren – mindst 10cm i alle retninger, og undgå at placere pladespilleren på et blødt underlag som tæpper og stof. Abn ikke pladespillerens beklædninger, og for ikke genstande ind i pladespillerens åbninger. Placer pladespilleren på et fast, jævnt underlag, hvor den ikke vil falde eller vippe. Pladespilleren bør kun anvendes i moderate klimaer mellem 5°C og 35°C. Hold emballagematerialet og små dele væk fra børn. Frakobl strømforsyningen, hvis pladespilleren ikke bruges i længere tid.

SAFETY INSTRUCTIONS

SVENSKA

SERVICE

Med kontakten utdragen ur vägguttaget, rengör endast enheten med en mikrofibertrasa (lätt fuktad om det behövs). Öppna inga höljen – det finns inga delar som kan underhållas av användaren. Om enheten fungerar oregelbundet eller om det kommer rök ur eller det luktar från den ska man ta ut den ur nättaggregatet och ta med enheten till en kvalificerad servicetekniker.

GARANTI

Samtliga Rega-produkter omfattas av en livstidsgaranti mot tillverkningsfel. Garantin gäller inte för normalt slitage. Alla obehöriga ändringar eller underlåtenhet att följa rekommenderade riktlinjer från Rega kan leda till att garantin upphör att gälla. Vid retur av varor till återförsäljaren för inspektion måste originalförpackningen användas för att garantin ska gälla. Skador som uppstår vid transport på grund av felaktig förpackning kan göra din garanti ogiltig. Ersättningsförpackningar finns hos alla Rega-återförsäljare. Dina lagliga konsumenträttigheter påverkas inte.

SÄKERHETSANVISNINGAR

Använd inte enheten i närheten av vätska eller där den kan utsättas för fukt. Använd den inte i närheten av värmekällor som element, värmeventiler, spisar eller stearinljus. Se till att produkten har god ventilation med minst 10cm fritt utrymme på alla sidor, samt undvik att placera enheten på ett mjukt underlag som tjocka mattor eller tyger. Öppna inte produktens hölje eller tvinga in föremål i enhetens öppning. Placera enheten på en stadig, plan yta där den inte kan ramlas ner eller falla omkull. Enheten ska endast användas i måttliga klimat mellan 5°C (41°F) och 35°C (95°F). Håll förpackningsmaterial och smådelar utom räckhåll för barn. Koppla bort nättaggregatet om enheten inte ska användas under en längre period.

POLSKI

SERWIS

Po odłączeniu urządzenia od zasilania sieciowego wyczyścić je ściereczką z mikrofibry (w razie potrzeby lekko zwilżoną). Nie wolno zdejmować osłon. Urządzenie nie zawiera żadnych części, które mogą być konserwowane przez użytkownika. Jeśli urządzenie działa nieprawidłowo lub wydziela dym lub nieprzyjemny zapach, należy odłączyć je od zasilacza i przekazać wykwalifikowanemu technikowi serwisowemu.

GWARANCJA

Wszystkie produkty firmy Rega są objęte wieczystą gwarancją w odniesieniu do wad produkcyjnych. Gwarancja ta nie obejmuje normalnego zużycia. Wszelkie nieupoważnione modyfikacje lub nieprzeznaczanie zaleceń firmy Rega mogą spowodować unieważnienie gwarancji. W celu zachowania gwarancji, zwracając towary do sprzedawcy detalicznego należy użyć oryginalnego opakowania. Uszkodzenia powstałe podczas transportu spowodowane użyciem nieodpowiedniego opakowania mogą spowodować unieważnienie gwarancji. Opakowania zastępcze są dostępne u sprzedawców detalicznych firmy Rega. Powyższe nie ogranicza praw ustawowych konsumenta.

INSTRUKCJE BEZPIECZENSTWA

Nie używać urządzenia w pobliżu cieczy i wystawiać go na działanie wilgoci. Nie używać go w pobliżu źródeł ciepła takich, jak grzejniki, odpowietrzniki, piece lub świece. Zapewnić odpowiednią wentylację wokół produktu, osiąganą dzięki odstępom wynoszącym co najmniej 10cm we wszystkich kierunkach. Unikać umieszczania urządzenia na miękkich powierzchniach, takich jak długie dywany oraz tkaniny. Nie otwierać obudowy urządzenia ani wciskać do jego otworów żadnych przedmiotów. Umieścić urządzenie na twardej, równej powierzchni, z której nie może spaść ani przewrócić się. Urządzenia można używać wyłącznie w umiarkowanych warunkach klimatycznych, w temperaturach od 5°C do 35°C (od 41°F do 95°F). Opakowanie i małe elementy przechowywać w miejscach niedostępnych dla dzieci. Jeśli urządzenie ma pozostać nieużywane przez dłuższy czas, odłączyć zasilacz.

COMPLIANCE/WEEE



ENGLISH

This symbol indicates that the electronic equipment bearing it should not be disposed of as general household waste at the end of its life. The equipment should be disposed of at a collection point for waste electrical and electronic equipment in accordance with national legislation and Directive 2012/19/EU. For more information about how to dispose of your waste electronic equipment, please contact your local authority or retailer where you purchased the product. In the UK, please return your product to the retailer.

FRANÇAIS

Ce symbole indique que l'équipement électronique qui le porte ne doit pas être éliminé avec les ordures ménagères en fin de vie. L'équipement doit être éliminé dans un point de collecte des déchets d'équipements électriques et électroniques conformément à la législation nationale et à la directive 2012/19/UE. Pour plus d'informations sur la manière de vous débarrasser de vos équipements électroniques usagés, veuillez contacter votre autorité locale ou le détaillant où vous avez acheté le produit.

DEUTSCH

Dieses Symbol weist darauf hin, dass das elektronische Gerät, auf dem das Symbol angebracht ist, am Ende seiner Lebensdauer nicht als allgemeiner Haushaltsmüll zu entsorgen ist. Das Gerät ist gemäß nationaler Gesetzgebung und Richtlinie 2012/19/EU an einer Sammelstelle für Elektro- und Elektronik-Altgeräte zu entsorgen. Für weitere Informationen zur Entsorgung Ihrer elektronischer Altgeräte wenden Sie sich bitte an Ihre örtlichen Behörden oder den Händler, bei dem Sie das Produkt gekauft haben.

ITALIANO

Questo simbolo indica che l'apparecchiatura elettronica al termine della propria vita utile non deve essere smaltita insieme ai rifiuti domestici. L'apparecchiatura deve essere smaltita presso un centro di raccolta apparecchiature elettriche ed elettroniche in conformità alle leggi locali e alla Direttiva 2012/19/UE. Per maggiori informazioni sulle modalità di smaltimento dei rifiuti elettronici, rivolgersi alle autorità locali o al negozio presso il quale è stato acquistato il prodotto.

ESPAÑOL

Este símbolo indica que el equipo electrónico no debe tirarse a la basura doméstica general al final de su vida útil. El equipo debe depositarse en un punto de recogida de aparatos eléctricos y electrónicos, conforme a la legislación nacional y a la Directiva de la Unión Europea 2012/19/UE. Si desea obtener más información sobre la forma de desechar sus aparatos electrónicos usados, póngase en contacto con su ayuntamiento o con la tienda en la que compró el producto.

PORTUGUÊS

Este símbolo indica que, no fim do seu período de vida útil, o equipamento eletrônico assinalado com o mesmo não deve ser eliminado em conjunto com os resíduos domésticos gerais. O equipamento deve ser eliminado num centro de recolha de resíduos de equipamentos elétricos e eletrónicos em conformidade com a legislação nacional e com a Diretiva 2012/19/UE. Para obter mais informações sobre a forma de eliminar os resíduos do seu equipamento eletrônico, contacte as autoridades locais ou o revendedor onde adquiriu o produto.

NEDERLANDS

Dit symbool geeft aan dat de elektronische apparatuur aan het einde van de levensduur niet als algemeen huishoudelijk afval mag worden afgevoerd. De apparatuur moet worden verwijderd via een inzamelpunt voor afgedankte elektrische en elektronische apparatuur overeenkomstig de nationale wetgeving en Richtlijn 2012/19/EU. Voor meer informatie over het afdanken van uw afgedankte elektronische apparatuur kunt u contact opnemen met uw gemeente of detailhandelaar waar u het product hebt gekocht.

DANSK

Dette symbol angiver, at det elektroniske udstyr, der bærer det, ikke bør bortskaffes som almindeligt husholdningsaffald ved afslutningen af dets levetid. Udstyret bør bortskaffes på et indsamlingssted for affald fra elektronisk udstyr i henhold til national lovgivning og direktiv 2012/19/EU. Kontakt dine lokale myndigheder eller forhandleren, hvor du købte dit produkt, hvis du ønsker flere oplysninger om, hvordan du bortskaffer elektronisk udstyr.

SVENSKA

Denna symbol visar att den elektroniska utrustning som bär den inte ska kastas som hushållsavfall när den är uttjänt. Utrustningen ska lämnas på en uppsamlingsplats för elektriskt och elektroniskt avfall i enlighet med nationell lagstiftning och Direktiv 2012/19/EU. För mer information om hur du ska göra dig av med ditt elektroniska avfall var vänlig kontakta din lokala myndighet eller återförsäljare där du köpte produkten.

POLSKI

Ten symbol oznacza, że elektroniczny sprzęt, którym go oznakowano, po zakończeniu użytkowania nie powinien być usuwany wraz z ogólnymi odpadami z gospodarstw domowych. Sprzęt należy oddać do punktu zbiórki użytego sprzętu elektrycznego i elektronicznego, zgodnie z przepisami krajowymi i dyrektywą 2012/19/UE. Aby uzyskać więcej informacji na temat użycia sprzętu elektronicznego, skontaktuj się z lokalnymi władzami lub sprzedawcą w miejscu zakupu produktu.

WARNINGS

CAUTION!	WARNING!	ATTENTION!	ADVARSEL!
INVISIBLE LASER RADIATION WHEN OPEN AND INTERLOCKS DEFEATED. AVOID EXPOSURE TO BEAM.	OSYNLIG LASERSTRÅLNING NÄR DENNA DEL ÄR URKOPPLAD. STRÅLEN ÄR FARLIG.	RAYONNEMENT LASER ET ELECTROMAGNETIQUE DANGEREUX SI OUVERT AVEC L'ENCLICHEMENT DE SECURITE ANNULE.	UNSYNLIG LASERSTRÅLING NÄR DEKSEL ÅPNES OG SIKKERHEDSLÅS BRYTES. UNNGÅ EKSPONERING FOR STRÅLEN.
VORSICHT!	ADVARSEL!	VARO!	
UNSICHTBARE LASERSTRÄHLUNG TRITTS AUS WENN DECKEL GEÖFFNET UND WENN SICHERHEITSVERRIEGELUNG ÜBERBRÜCKT IST NICHT DEM STRAHL AUSSETZEN!	USYNLIG LASERSTRÅLING VED ÅBNING NÄR SIKKERHEDSAFBRYDERE ER UDE AF FUNKTION. UNDGÅ UDSÆTTELSE FOR STRÅLING.	AVATTAESSA JA SUOJALUKITUS OHITETTÄESSA OLET ALTTINA NÄKYMÄTTÖMÄLLE LASERSÄTEILYLLE. ÄLÄ KATSO SÄTEESEEN.	The laser component in this product is capable of emitting radiation exceeding the limit for CLASS 1. This appliance is classified as a CLASS 1 LASER product.



CLASS 1
LASER PRODUCT

rega

MADE IN ENGLAND

Rega Research Ltd.
6 Coopers Way
Temple Farm Industrial Estate
Southend-on-Sea
SS2 5TE

www.rega.co.uk

SATURN MK3 / Version 1