

Technics®



SL-1200GR2 / SL-1210GR2

Direct Drive Turntable System
Plattenspieler mit Direktantrieb
Platine vinyle à entraînement direct
Giradischi ad azionamento diretto
Sistema de accionamiento directo del plato giratorio
Pladespiller med direkte drev
Platenspeler met directe aandrijving
Skivspelare med direktdrivning
Suoravetoinen levysoitinjärjestelmä
Gramofon Direct Drive

Operating Instructions
Bedienungsanleitung
Mode d'emploi
Istruzioni per l'uso
Instrucciones de funcionamiento
Betjeningsvejledning
Gebruiksaanwijzing
Bruksanvisning
Käyttöohjeet
Instrukcja obsługi

Music is borderless and timeless, touching people's hearts across cultures and generations. Each day the discovery of a truly emotive experience from an unencountered sound awaits. Let us take you on your journey to rediscover music.

Rediscover Music™

Technics



Delivering the Ultimate Emotive Musical Experience to All

At Technics we understand that the listening experience is not purely about technology but the magical and emotional relationship between people and music.

We want people to experience music as it was originally intended and enable them to feel the emotional impact that enthuses and delights them.

Through delivering this experience we want to support the development and enjoyment of the world's many musical cultures. This is our philosophy.

With a combination of our love of music and the vast high-end audio experience of the Technics team, we stand committed to building a brand that provides the ultimate emotive musical experience by music lovers, for music lovers.

Director

Michiko Ogawa

A handwritten signature in black ink that reads "Michiko Ogawa". The signature is written in a cursive, flowing style with a long horizontal stroke extending to the right under the name.

Introduction

Thank you for purchasing this product.

Please read these instructions carefully before using this product, and save this manual for future use.

- About descriptions in these operating instructions
 - Pages to be referred to are indicated as "(⇒ 00)".
 - The illustrations shown may differ from your unit.

Sales and Support Information

Customer Communications Centre

- For customers within the UK: 0333 222 8777
- For customers within Ireland: 01 447 5229
- Monday–Friday 9:00 am – 5:00 pm, (Excluding public holidays).
- For further support on your product, please visit our website: www.technics.com/uk/

Features

Coreless direct drive motor and newly developed motor drive circuit to achieve high precision, stable rotation and high reliability

- The adoption of coreless direct drive motor and highly precise motor control technology reduces minute vibration and achieves high reliability during rotation while maintaining high torque.
- The newly developed $\Delta\Sigma$ (delta sigma) -Drive motor drive circuit technology suppresses minute vibration caused by the motor and further reduces the transmission of vibration to the stylus tip on the record.

Newly designed low-noise power supply to suppress external noise

- We have adopted the newly designed low-noise switching power supply which utilises the know-how for Technics Grand Class amplifiers/digital players and the noise removal circuit of the top-tier SL-1000R model.

The tone arm with high-precision bearings achieves high initial-motion sensitivity

- The tone arm pipe made of light, highly rigid aluminium as well as the traditional Technics gimbal suspension construction and high-precision bearings attain high initial-motion sensitivity.

A turntable with high rigidity and improved vibration damping capacity

- The reinforcing ribs on the back side of the aluminium die-cast platter and the rubber installed to suppress unnecessary resonance deliver high rigidity and improved vibration damping capacity.

Vibration-proof cabinet and insulators

- The two-layered cabinet made of a combination of BMC and aluminium die-cast ensures high rigidity, and the special silicon rubber insulators providing excellent vibration damping capacity and long-term reliability reduce external vibration and suppress howling noise.

Table of contents

● Before use

Safety precautions	06
Accessories	09
Parts Name	10

Before use

● Getting started

Putting the player together	12
● Connecting to the PHONO terminals and AC IN terminal.....	12
● Attaching the cartridge	13
● Before fitting the turntable.....	15
● Fitting the turntable	15
● Fitting the turntable mat	15
● Attaching the head shell.....	15
● Attaching the balance weight.....	15
Connections and installation	16
● Connecting to an integrated amplifier or component system.....	16
● Installation	17
● Fit the dust cover.....	17
Adjustment	18
● Horizontal balance	18
● Stylus pressure	18
● Anti-skating.....	18
● Tone arm height.....	19
● Armlift height.....	20
● Adjusting the turntable startup/brake speed	20

Getting started

● Playing back

Playing records.....	21
Pitch control (fine adjustment to pitch).....	23
Strobe light off function.....	24

Playing
back

● Maintenance

Maintenance.....	25
Troubleshooting guide	26
Specifications	27

Maintenance

Safety precautions

Warning

Unit

- To reduce the risk of fire, electric shock or product damage,
 - Do not expose this unit to rain, moisture, dripping or splashing.
 - Do not place objects filled with liquids, such as vases, on this unit.
 - Use only the recommended accessories.
 - Do not remove covers.
 - Do not repair this unit by yourself. Refer servicing to qualified service personnel.
 - Do not let metal objects fall inside this unit.
 - Do not place heavy items on this unit.

AC mains lead

- To reduce the risk of fire, electric shock or product damage,
 - Ensure that the power supply voltage corresponds to the voltage printed on this unit.
 - Insert the mains plug fully into the socket outlet.
 - Do not pull, bend, or place heavy items on the lead.
 - Do not handle the plug with wet hands.
 - Hold onto the mains plug body when disconnecting the plug.
 - Do not use a damaged mains plug or socket outlet.
- The mains plug is the disconnecting device. Install this unit so that the mains plug can be unplugged from the socket outlet immediately.
- Ensure the earth pin on the mains plug is securely connected to prevent electrical shock.
 - An apparatus with CLASS I construction shall be connected to a mains socket outlet with a protective earth connection.

Caution

Unit

- Do not place sources of naked flames, such as lighted candles, on this unit.
- This unit may receive radio interference caused by mobile telephones during use. If such interference occurs, please increase separation between this unit and the mobile telephone.
- This unit is intended for use in moderate and tropical climates.
- Do not put any objects on this unit. This unit becomes hot while it is on.

Placement

- Place this unit on an even surface.
- To reduce the risk of fire, electric shock or product damage,
 - Do not install or place this unit in a bookcase, built-in cabinet or in another confined space. Ensure this unit is well ventilated.
 - Do not obstruct this unit's ventilation openings with newspapers, tablecloths, curtains, and similar items.
 - Do not expose this unit to direct sunlight, high temperatures, high humidity, and excessive vibration.
- Ensure that the placement location is sturdy enough to accommodate the weight of this unit (⇒ 27).
- Do not lift or carry this unit by holding the knobs. Doing so may cause this unit to fall, resulting in personal injury or malfunction of this unit.
- Keep any IC card or magnetic card such as a credit card away from the turntable.
 - Otherwise the IC card or magnetic card may become unusable due to the magnetic effect.

Disposal of Old Equipment

Only for European Union and countries with recycling systems



These symbols on the products, packaging, and/or accompanying documents mean that used electrical and electronic products must not be mixed with general household waste.

For proper treatment, recovery and recycling of old products, please take them to applicable collection points in accordance with your national legislation.







By disposing of them correctly, you will help to save valuable resources and prevent any potential negative effects on human health and the environment.

For more information about collection and recycling, please contact your local municipality.

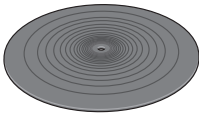
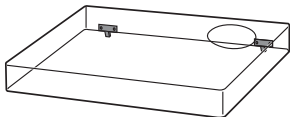
Penalties may be applicable for incorrect disposal of this waste, in accordance with national legislation.

Accessories

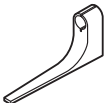
In order to prevent damage during shipping some of the equipment has been disassembled. Please check and identify the supplied accessories.

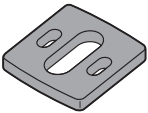
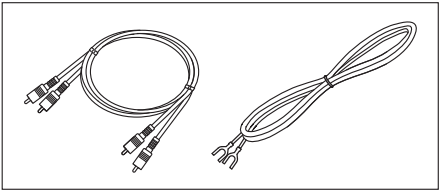
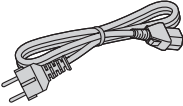
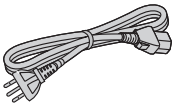
<p>Turntable (1 pc.) (TTV0176)</p> 	<p>Turntable mat (1 pc.) (TTQ0033)</p> 	<p>Dust cover (1 pc.) (TTFA0457)</p> 
<p>EP record adaptor (1 pc.) SL-1200GR2: (TBMX5422) SL-1210GR2: (TBMX5421)</p> 	<p>Balance weight (1 pc.) SL-1200GR2: (TYL0752) SL-1210GR2: (TYL0295)</p> 	<p>Auxiliary weight (1 pc.) (TKKH51441)</p> 
<p>Head shell (1 pc.) (TEKL005-1)</p> 	<p>Overhang gauge (1 pc.) (RMR2210-W)</p> 	<p>Screw set for cartridge (1 set) (TTV0202)</p> <ul style="list-style-type: none"> ● Nuts (2 pc.) ● Screws-short (2 pc.) ● Screws-long (2 pc.) ● Washers (2 pc.) <p>(Supplied in a bag)</p> 
<p>Cartridge spacer (1 pc.) (TYL0753)</p> 	<p>PHONO cable (1 pc.) PHONO earth lead (1 pc.) (TTQ0039)</p> 	
<p>AC mains lead (1 pc.) (TTQ0015)</p> 	<p>AC mains lead (1 pc.) (TTQ0030)</p> 	

- The model numbers of the accessories are as of July 2023. They are subject to change without notice.
- Keep the packaging materials after taking out the goods. You will need them when carrying the product over long distances.
- Follow the local regulations when disposing of the product.
- Do not use any other AC mains lead, PHONO cable and PHONO earth lead except the supplied one.
- Keep the cartridge, auxiliary weight, nuts, screws, washers and cartridge spacer out of reach of children to prevent swallowing.
- Illustrations and figures in this manual are of the silver main body.

Parts Name

Numbers such as (⇒ 00) indicate reference pages.

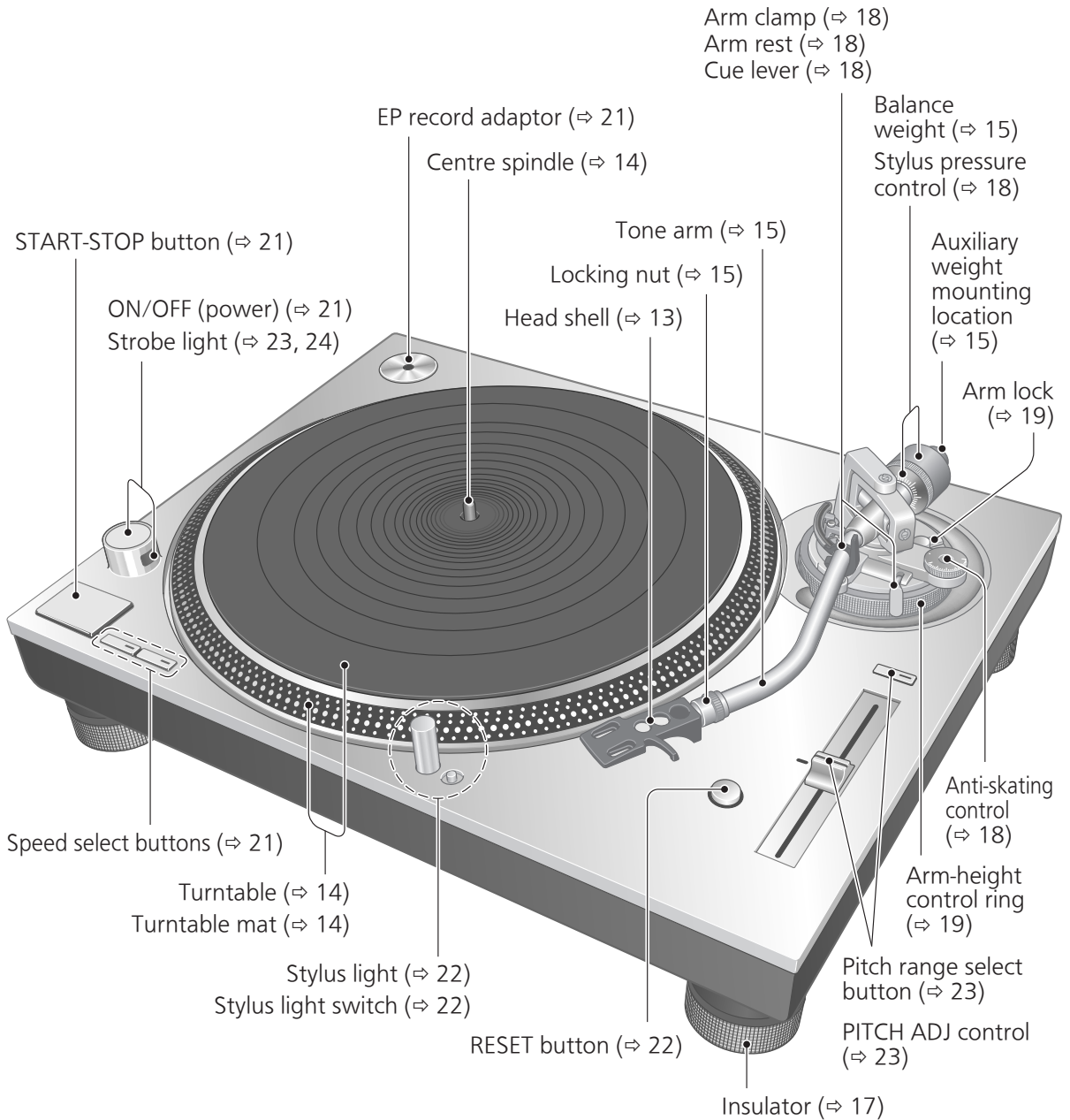

Back

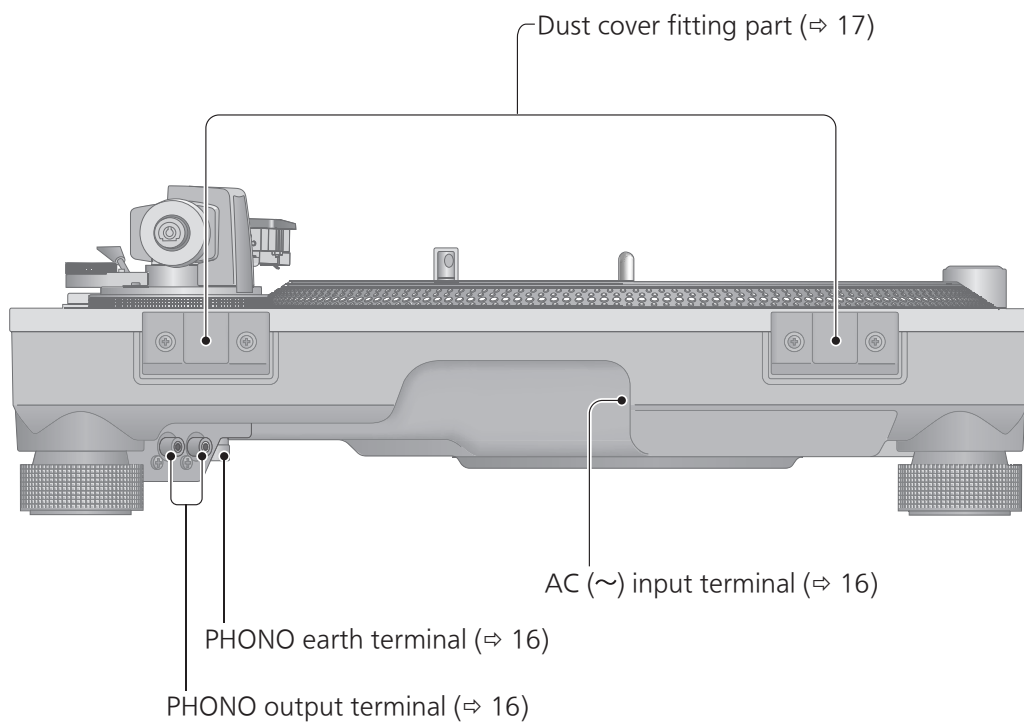

Putting the player together

Connecting to the PHONO terminals and AC IN terminal

Make connection to the PHONO terminals and AC IN terminal before setting up or installing the player.

Attention

Be careful not to tip over the player.

- 1 Take out the player from the package, and rest the player in the assembled cardboard box so that you can make connection to the PHONO terminals and AC IN terminal on the back side.

- ① Take out the pad in the bottom.

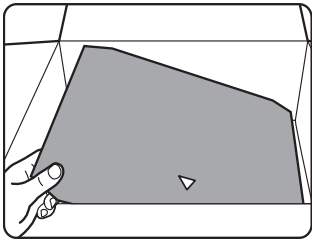

- ② Fold the pad along the creases on the back side.

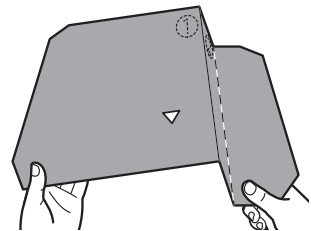
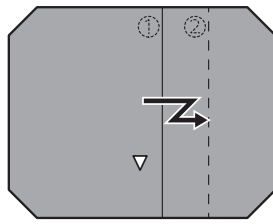

- ③ Put the pad into cardboard box.

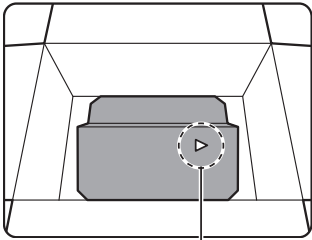

Point the vertex of ▽ at the short side of the cardboard box.

- ④ Fold the front flap inside.

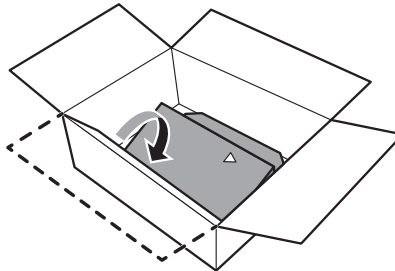

- ⑤ Rest the player in the box.

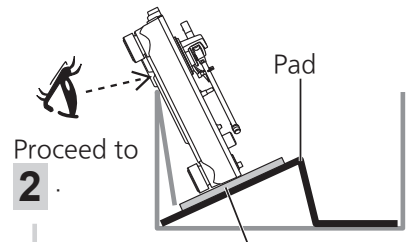

Proceed to 2.

To avoid damaging the player, cover the player contact area with a soft cloth or a protection sheet wrapping the player.

- 2 Connect the supplied PHONO cable, PHONO earth lead, and AC mains lead.

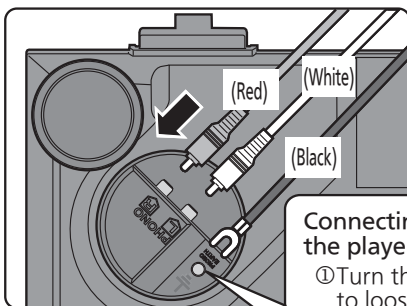

Connecting the PHONO earth lead to the player and amplifier.

- ① Turn the terminal to the left to loosen.
- ② Insert the earth lug and tighten the terminal securely.

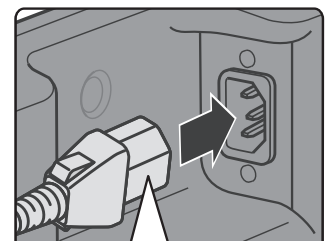

Insert the AC mains lead up to a point just before the round hole.

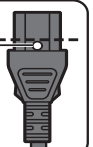

Attaching the cartridge

1 Attach a cartridge (store-bought) tentatively.

Follow the cartridge's instructions to correctly attach it to the head shell, and tighten the screws lightly.

- If the mounting screws are included in the cartridge, use them.
- When playing SP records, use a cartridge for SP records.
- Use a commercially available mini flat screwdriver (4 mm).
- Be careful not to touch the stylus tip.

(Lead wire)	(Terminal)	(Lead wire)	(Terminal)
Red	→ R+ (Red)	White	→ L+ (White)
Green	→ R- (Green)	Blue	→ L- (Blue)

Cartridge spacer unused

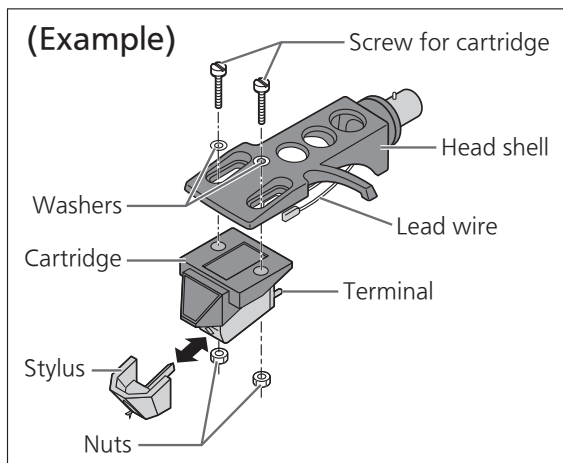

Cartridge spacer used

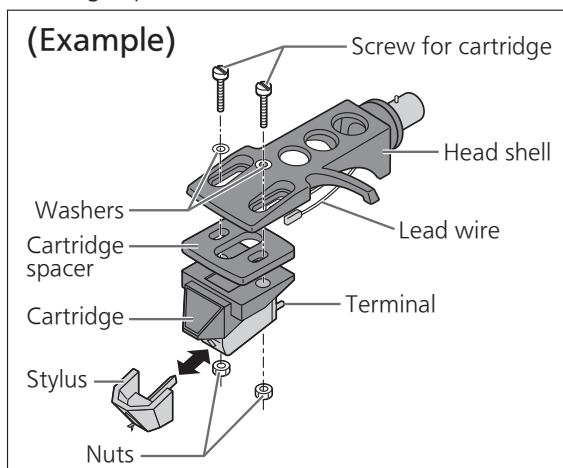

2 Adjust the overhang.

Use the included overhang gauge.

① Fit the overhang gauge to the head shell.

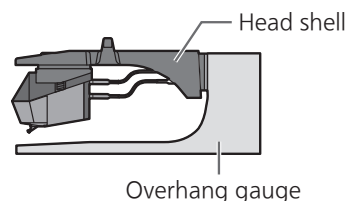

② Move the cartridge to line the stylus tip up with the end of the gauge.

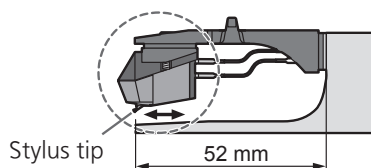

- The cartridge should be parallel on the shell head when viewed from the top and side (the illustration is the top view).

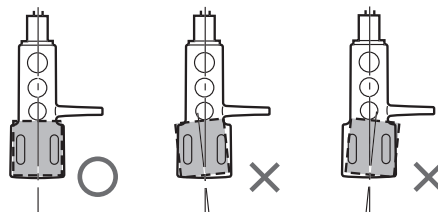

③ Tighten the screw for cartridge.

- Be careful not to allow the cartridge to slip out of place.

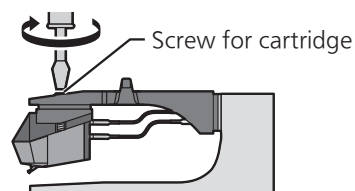

The overhang can be adjusted optimally.

* Decide whether to use a cartridge spacer, following the cartridge height table on page 19.

Putting the player together (continued)

In order to prevent damage during shipping, some of the equipment has been disassembled. Put the player together in the following order.

Attention

- Do not connect the AC mains lead until set up is complete.
- When fitting the turntable, prevent foreign material from getting in between the main unit and turntable.
- Do not touch or scratch the board.

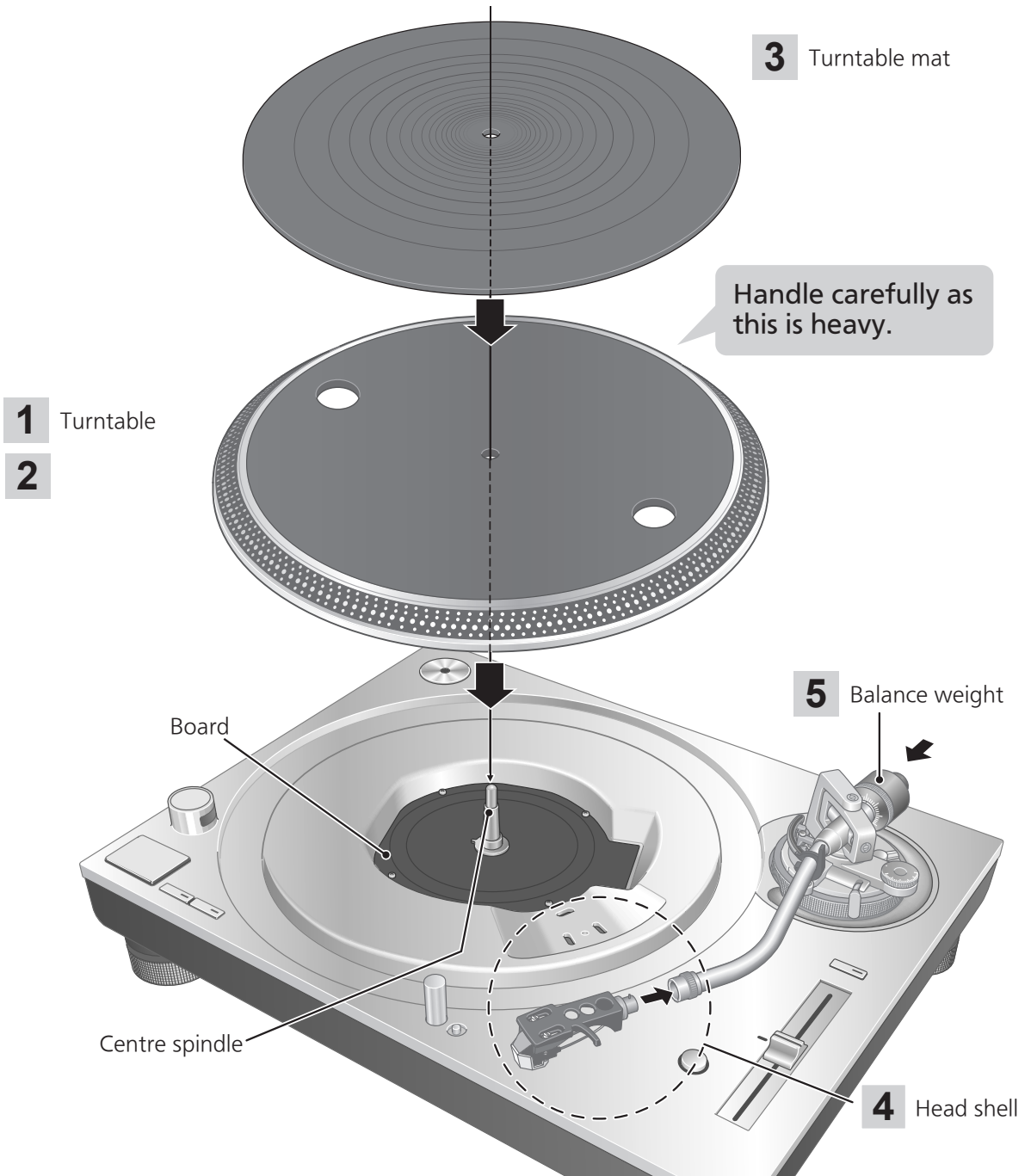

Before fitting the turntable

- 1 Remove the magnet cover from the turntable.
 - There is a magnet and its cover on the back side of the turntable. Remove the magnet cover before fitting to the main unit.

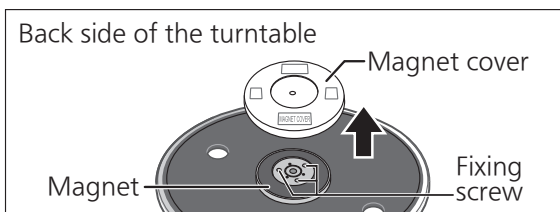

Attention

- Keep any magnetic-sensitive object such as a magnetic card and watch away from the magnet.
- Prevent the turntable from hitting the main unit or falling off. Prevent dust or iron powder from adhering to the magnet on the back side.
- Do not touch the fixing screws (three locations) of the turntable. The rating performance cannot be guaranteed if they are out of position.

Fitting the turntable

- 2 Slowly set the turntable on the centre spindle.

■ To remove the turntable

- ① As shown in the figure on the right, set your fingers in the two holes on the turntable, hold the centre spindle down and remove the turntable upward.

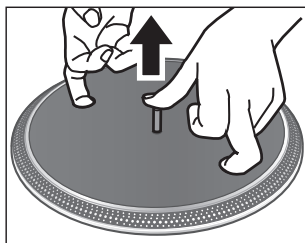

Attention

- Be careful when handling the turntable, as it is heavy.
- Keep your fingers from being caught.
- Wipe off fingerprints or dirt with a soft cloth.

Fitting the turntable mat

- 3 Lay the turntable mat on the turntable.

Attaching the head shell

- 4 Fit the head shell with the cartridge into the tone arm. Keep the head shell horizontal and tighten the locking nut.
 - Be careful not to touch the stylus tip.

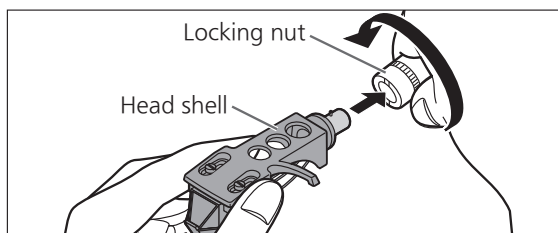

Attaching the balance weight

- 5 Attach the balance weight to the rear of the tone arm.

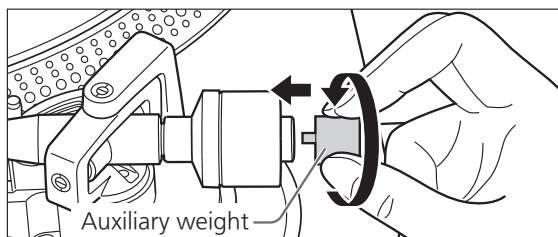
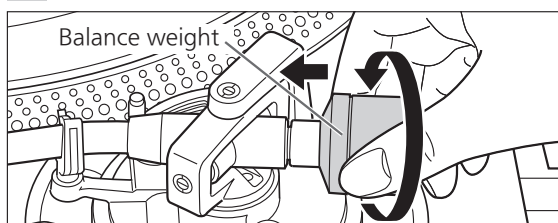

- Attach the included auxiliary weight to the rear of the tone arm according to the weight of your cartridge. For adjustable cartridge weight ranges, see "Applicable cartridge weight range". (⇒27)

Note

- The inside of the balance weight is greased.

Connections and installation

- Turn off all units and disconnect the AC mains lead from the socket before making any connections.
- Connect the AC mains lead only after all other connections are completed.
- Be sure to connect the PHONO earth lead. Otherwise mains hum may occur.
- Refer also to the instruction manual of the connected device.

1 Connect the PHONO cable and PHONO earth lead to the PHONO input terminals of the connected equipment.

- You will not have adequate volume or sound quality if the connected amplifier has no PHONO input terminals.

2 Connect the AC mains lead.

- Confirm the wattage of the AC outlet on the connected equipment before using it for this unit.
(This unit consumes 11 W.)

Connecting to an integrated amplifier or component system

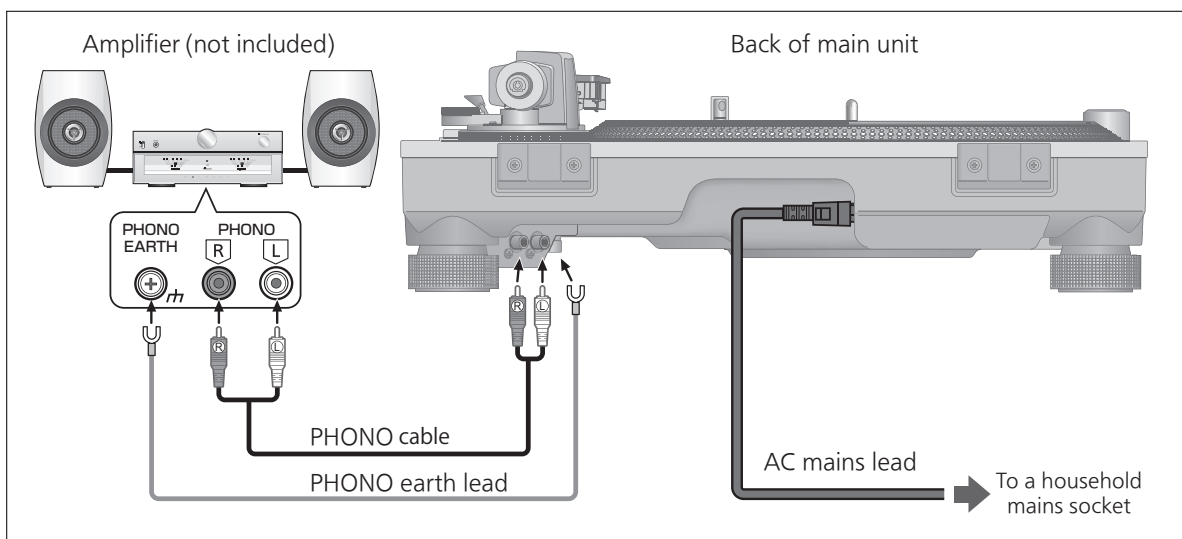

Note

- The operation switch does not separate entire unit from mains even if in "OFF" position. Remove the plug from the mains socket if you will not be using the unit for an extended period of time. Place the unit so that the plug can be easily removed.

Installation

Install the unit on a horizontal surface protected from vibrations.
Keep this unit as far as possible from speakers.

■ Adjusting the height to make the unit horizontal

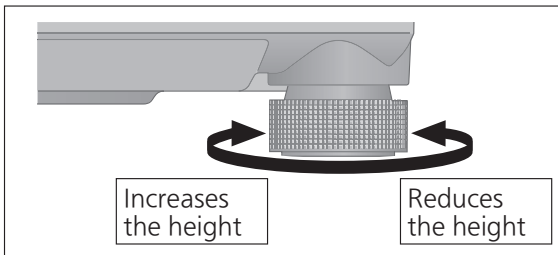

Raise the main unit to turn the insulators and adjust the height.

- **Clockwise:** Reduces the height.
- **Anti-clockwise:** Increases the height.

Attention

- Do not turn the insulators too far. Doing so may cause them to come off or damage them.

Fit the dust cover

- 1** Hold the dust cover with both hands and insert it into the dust cover fitting parts (⇒ 11) on the player.

- To remove the dust cover, keep it open and lift it straight above.

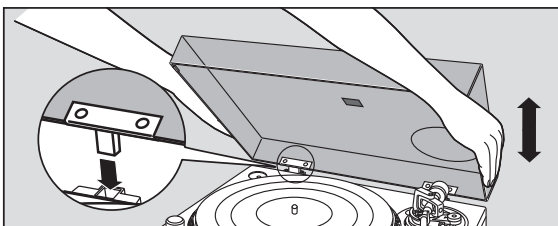

Attention

- Return the tone arm to the arm rest and fix it with the arm clamp before you attach or detach the dust cover.
- When inserting the dust cover, prevent the tip of the hinges from hitting and damaging the main unit.

■ Notes for installation

- Before you move the unit, remove all devices connected and turn off the power supply.
- Ensure the unit is not exposed to direct sunlight, dust, humidity, and heat from a heating appliance.
- This unit may pick up interference from a radio if there is one nearby. Keep the unit as far as possible from a radio.
- Do not install the unit on a heat source.
- Avoid a place with large temperature variations.
- Avoid a place with frequent condensation.
- Avoid an unstable place.
- Do not put an object on the unit.
- Do not install the unit in a confined space such as a book shelf.
- Install the unit at a position well away from walls or other devices to ensure effective heat radiation from the inside of the unit.
- Make sure that the material of the installation location is sufficiently strong to withstand the weight of this unit.
- Note that the unit may be damaged by cigarette smoke or moisture from an ultrasonic humidifier.

■ Condensation

Think of taking out a cold bottle from a refrigerator. If you leave it in a room for a while, dewdrops will form on the bottle surface. This phenomenon is called "condensation".

- Conditions causing condensation
 - ◇ Rapid temperature change (caused by moving from a warm place to a cold place or vice versa, rapid cooling or heating, or direct exposure to cooled air)
 - ◇ High humidity in a room with much steam, etc.
 - ◇ Rainy season
- Condensation may damage the unit. If it has occurred, turn the unit off and leave it until it adapts to the ambient temperature (approximately 2 to 3 hours).

Adjustment

Horizontal balance

Preparation

- First, remove the dust cover.
- Remove the stylus cover, taking care not to damage the stylus, then release the arm clamp.
- Lower the cue lever.
- Turn the anti-skating control to "0".

1 Free the tone arm from the arm rest and adjust horizontal balance by turning the balance weight.

Hold the tone arm and turn the balance weight in the arrow direction to adjust the balance until the arm is approximately horizontal.

- Take care not to allow the stylus tip to touch the turntable or main unit.

Balance weight

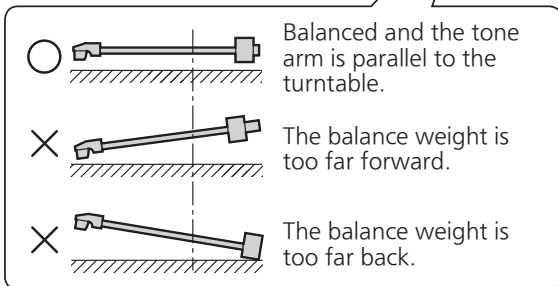
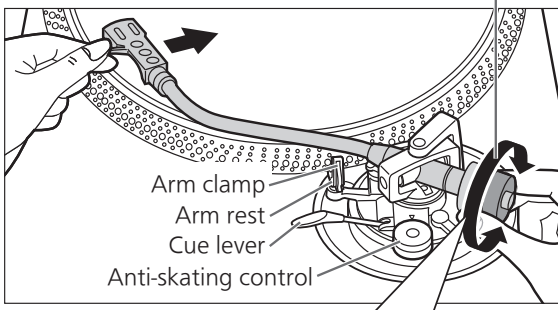

Stylus pressure

Preparation

- First, remove the dust cover.
- Return the tone arm to the arm rest and fix it with the arm clamp.

1 Turn the stylus pressure control until "0" comes to the centre line of the rear of the tone arm.

- Hold the balance weight still while doing this.

Stylus pressure control

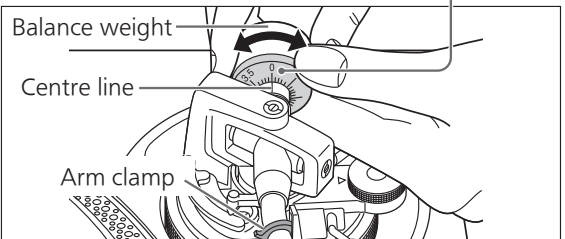

Note

- Refer to the user's guide for your stylus for the appropriate stylus pressure.

2 Turn the balance weight to adjust to the appropriate stylus pressure for the cartridge.

- The stylus pressure control will turn together with the balance weight.
- Turn until the centre line points to the appropriate stylus pressure.

Balance weight

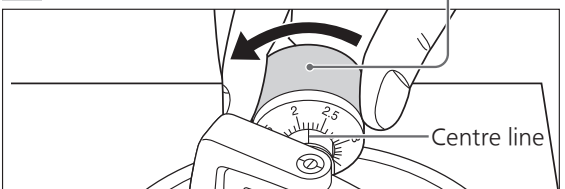
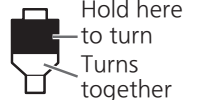

Anti-skating

1 Turn the anti-skating control to adjust it to the same value as the stylus pressure control.

Note

- For stylus pressures 3 g and above, adjust anti-skating control to "3".

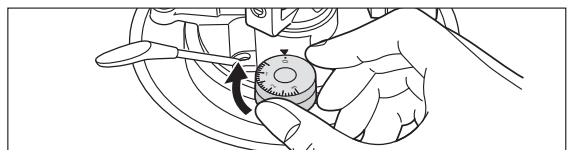

Tone arm height

Make this adjustment only if the cartridge you are using makes it necessary.

Preparation

- Put a record on the turntable.

1 Release the arm lock.

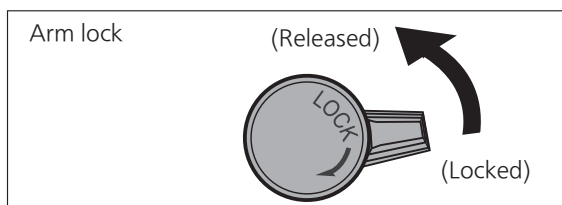

2 Adjust the height with the arm-height control ring.

Adjust the arm height until the tone arm becomes parallel to the record.

- ① Use the chart below as reference to find the appropriate position mark for the height of your cartridge.

(For supplied head shell)

Cartridge height (H) in millimeters	Cartridge height (H) in millimeters (Supplied spacer used)	Height control position
17	14	0
18	15	1
19	16	2
20		3
21		4
22		5
23		6

- ② Turn the arm-height control ring to align the position mark with the index line. 0 to 6 mm are marked on the arm height control ring.

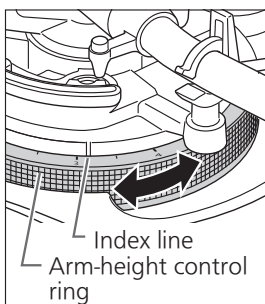

3 After arm height adjustment is finished, lock the tone arm by turning the arm lock knob.

- Be sure to turn the arm lock knob to the end as shown in the figure below. You may need to apply some force to do so.

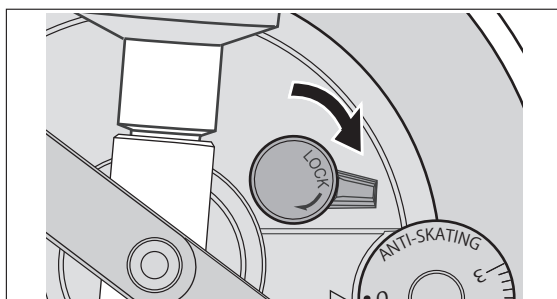

■ When you don't know the cartridge height (H) or when you don't use the supplied head shell

Remove the stylus cover, taking care not to damage the stylus, then release the arm clamp. Lower the cue lever, rest the stylus on the record and adjust the height control until the tone arm and record are parallel.

- If the cartridge height (H) is too small to make them parallel to each other, add a supplied or a commercial cartridge spacer.

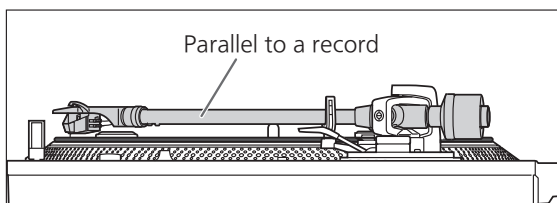

Attention

- Be careful not to damage the stylus tip.
- Do not use the product with the arm lock released.
- For finer adjustment, use a level (not included) to adjust the arm height so that the cartridge becomes parallel to a record.

Adjustment (continued)

Armlift height

Make an adjustment according to your cartridge if necessary.

Preparation

- Put a record on the turntable.
- Remove the stylus cover, taking care not to damage the stylus, then release the arm clamp.
- Lift the cue lever and move the tone arm over the record.

1 Check the armlift height (distance between the stylus tip and record surface).

If adjustment is needed, go to step **2**.

- The armlift height is factory-adjusted to 8 to 13 mm.

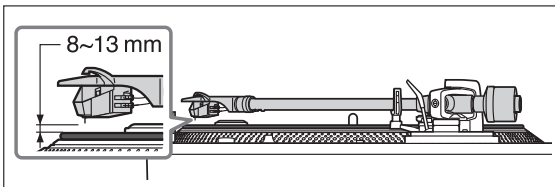

2 Return the tone arm to the arm rest, clamp it with the arm clamp and while pressing the armlift down with your finger, turn the screw to adjust the height.

- Turning the screw clockwise lowers the armlift.
- Turning the screw anti-clockwise raises the armlift.

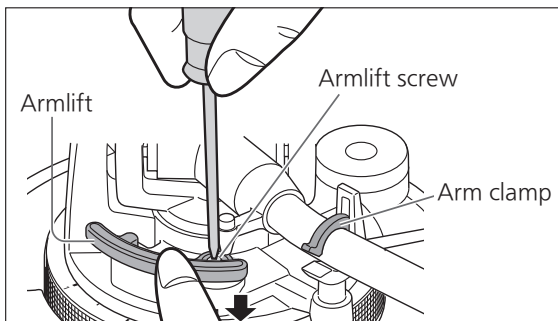

Adjusting the turntable startup/brake speed

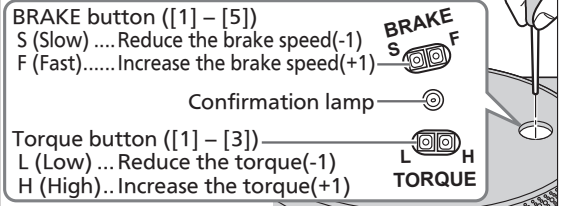

- Press the centre of the button lightly.

Startup speed

You can select from three time options for the turntable to reach constant speed after [START-STOP] is pressed.

Press the H button to increase the torque (the power required to rotate) and shorten the time to stabilise rotation. (The factory setting is [3]: highest.)

- ① The confirmation lamp blinks the specified number of times according to the current setting when you press the H or L torque button.

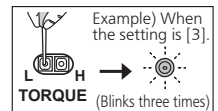

- ② To change the setting, press the H or L torque button while the lamp is lit for two seconds.

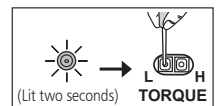

- ③ After you press the torque button, the confirmation lamp blinks the specified number of times showing the new setting, stays lit for two seconds and then goes off.

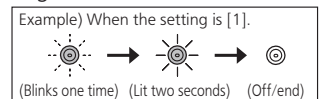

Brake speed

You can select from five time options for the turntable to stop after [START-STOP] is pressed. (You can change the brake power.) (The factory setting is [5]: fastest.)

- ① The confirmation lamp blinks the specified number of times according to the current setting when you press the F or S brake button.

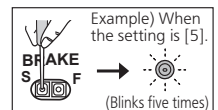

- ② To change the setting, press the F or S brake button while the lamp is lit for two seconds.

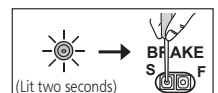

- ③ After you press the brake button, the confirmation lamp blinks the specified number of times showing the new setting, stays lit for two seconds and then goes off.

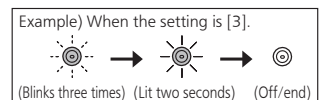

Playing records

Preparation

- ★1 Put a record (not included) on the turntable.
- ★2 Take off the stylus cover and release the arm clamp.

1 Turn [ON/OFF] to turn the unit on.

The strobe light comes on. 33-1/3 rpm is automatically selected and the indicator [33] lights.

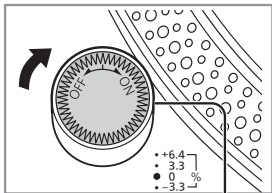

Strobe light

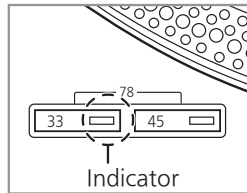

2 Press [START-STOP].

The turntable starts revolving.

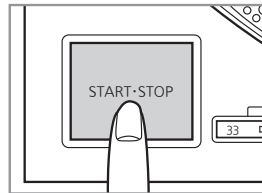

Attention

Do not press [START-STOP] when the turntable is removed.

If you have accidentally pressed [START-STOP].

- The indicator of the speed select button ([33] or [45]) starts blinking.

⇒ If it is blinking, turn [ON/OFF] to turn the unit off, fit the turntable and then turn [ON/OFF] to turn the unit on.

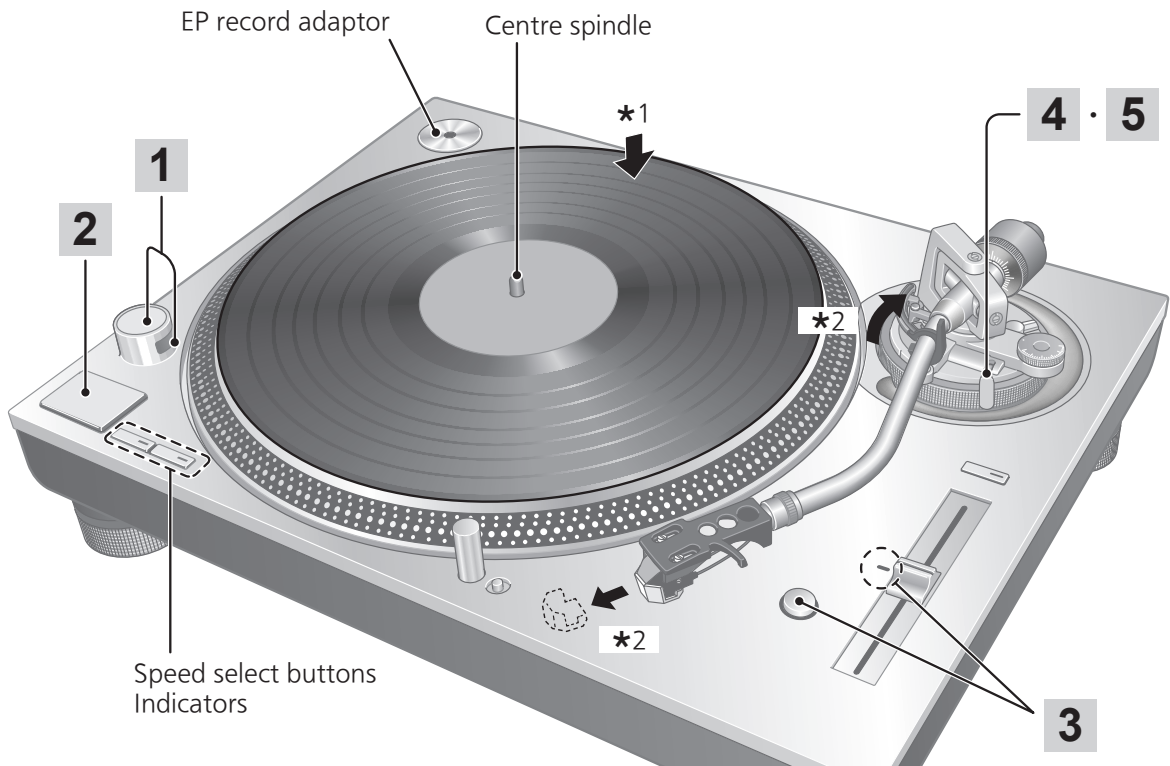

Playing records (continued)

3 Press [RESET] to light the pitch control blue LED lamp.

The unit plays at a preset pitch (33-1/3, 45 or 78 rpm) regardless of the [PITCH ADJ] position.

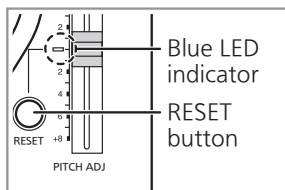

- Fine adjustment to pitch (⇒ 23)

4 Lift the cue lever and move the tone arm over the record.

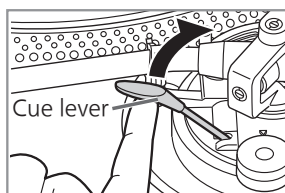

5 Lower the cue lever slowly.

The tone arm moves down slowly.

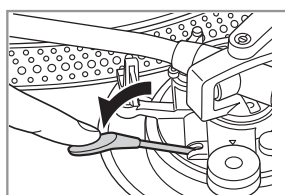

Play starts.

■ To temporarily stop play

Lift the cue lever.

- The stylus lifts off the record.
- To start play again, lower the cue lever.

■ When play finishes

- ① Lift the cue lever, return the tone arm to the arm rest and lower the cue lever.
- ② Press [START-STOP].
The electronic brake gently stops the turntable.
- ③ Turn [ON/OFF] to turn the unit off.
- ④ Clamp the tone arm with the arm clamp.
- ⑤ Put the stylus cover back on (to protect the stylus tip).

■ To light up the stylus

The stylus tip is illuminated during play.

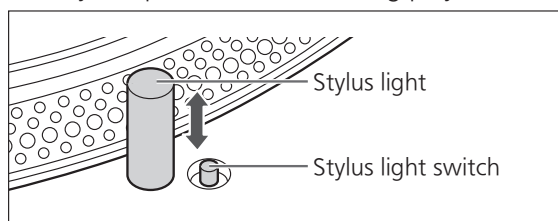

Press the stylus light switch.

- The stylus light (white LED) rises up and illuminates the stylus.
- Press down the stylus light to turn off the light.

Attention

Press the stylus light switch firmly. If the switch is lightly pressed, the light may come on but not rise up.

■ When playing EP records

- Press the speed select button [45] ([45] lights).
- Fit the EP record adaptor over the centre spindle.

■ When playing SP records

- Press the speed select buttons [33] and [45] at the same time (78 rpm: [33] and [45] light).

■ When using a record stabilizer (not included)

- See the instruction manual of the record stabilizer.
- Maximum weight: 1 kg

Pitch control (fine adjustment to pitch)

1 Press [RESET] to turn off the blue LED light.

2 Press the pitch range select button to select the pitch range.

- [x2] light on: $\pm 16\%$
- [x2] light off: $\pm 8\%$

3 While the turntable is revolving

Slide [PITCH ADJ].

- Pitch can be adjusted between approx. -8% and $+8\%$ or approx. -16% and $+16\%$ according to your selection.
- The numbers represent approximate percentages for your adjustment.

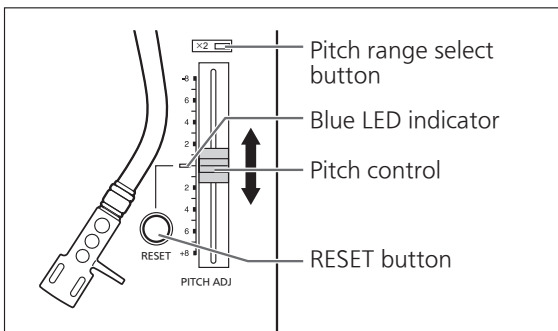

■ To measure pitch

The four rows of strobe mirrors around the edge of the turntable can assist you in measuring pitch.

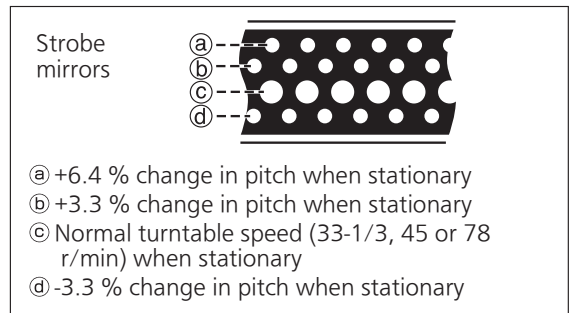

Attention

The strobe mirrors are lit by the strobe light (blue LED) synchronizing with the precise frequency of digital control.

Always use the blue LED to measure the pitch.

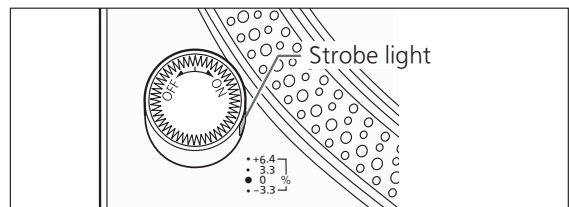

■ To reset pitch to the preset value

Press [RESET].

The blue LED indicator lights and the pitch immediately returns to a preset value regardless of the [PITCH ADJ] position.

(33-1/3, 45 or 78 rpm)

- Blue LED on: Fixed to the preset value.
- Blue LED off: Can be adjusted with [PITCH ADJ].

Strobe light off function

This unit is equipped with a function to turn off the strobe light while playing a record at a constant speed or stopped. The strobe light off function is "Disabled" by factory setting. That is, the strobe light will always be lit while the unit is turned on.

■ To "Enable" / "Disable" the strobe light off function

- ① Turn [ON/OFF (power)] to turn the unit on.
- ② With the turntable stopped, long press (approx. three seconds) the pitch range select button.
 - The function toggles between "Enabled" and "Disabled" each time the button is long pressed.
- ③ Check the strobe light.
 - "Enabled": The strobe light turns off.
 - "Disabled": The strobe light lights up.
 - The setting cannot be changed while the turntable is rotating.
 - The setting is remembered. The next time the power is turned on, the setting when the power was last turned off applies.

■ Operation of the strobe light off function

- The operation of the strobe light off function when it is "Enabled" is as follows:
 - The strobe light comes on after the turntable starts rotating and remains lit until the turntable reaches constant speed.
 - The strobe light turns off when the rotation is stable for a while after reaching constant speed.
 - The strobe light comes on if the rotation speed temporarily deviates from the constant speed due to an external load and the like.
 - The strobe light turns off when the rotation speed stabilizes.
- When the strobe light off function is "Disabled", the strobe light is always lit while the unit is turned on.

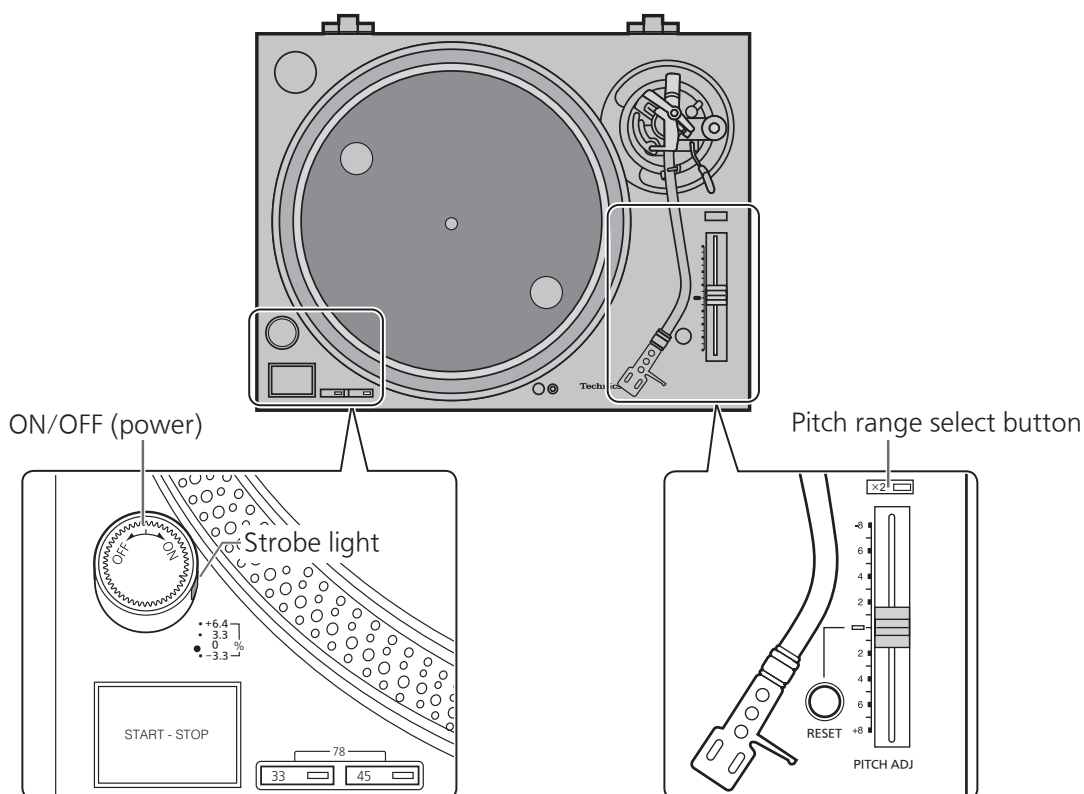

Troubleshooting guide

Before requesting service, make the below checks. If you are in doubt about some of the check points, or if the remedies indicated in the chart do not solve the problem, contact your dealer.

No power.

- Is the AC mains lead plugged in?
→ Plug the mains lead in firmly. (⇒ 16)

There is power but no sound. Sound is weak.

- Are connections to the amplifier/receiver's PHONO terminals correct?
→ Connect the PHONO cables to the amplifier's PHONO input terminals. (⇒ 16)

Left and right sounds are reversed.

- Are the stereo connection cable connections to the amplifier or receiver reversed?
→ Double check all connections. (⇒ 16)
- Are connections of the head shell's lead wires to the cartridge terminals correct?
→ Double check all connections. (⇒ 13)

Humming is heard during play.

- Are there other appliances or their AC mains lead near the stereo connection cable?
→ Separate the appliances and their AC mains lead from this unit.
- Is the earth lead connected?
→ Make sure the earth lead is correctly connected. (⇒ 16)

The Strobe light or the blue indicator blinks.

Perform the following operation when the strobe light or the blue indicator blinks.
The symptom may be improved.

- ① Turn [ON/OFF] to OFF.
 - ② Pull out the power plug, wait for three seconds, and then insert the plug again.
 - ③ Turn [ON/OFF] to ON and press [START-STOP] to rotate the turntable.
- If the strobe light or the blue indicator blinks again, check which one is blinking and contact our service representative.

Specifications

General	
Power supply	AC 220 - 240 V, 50/60 Hz
Power consumption	11 W (Power ON) 0.3 W (Power OFF)
Dimensions (W×H×D)	453 x 173 x 372 mm
Weight	Approx. 11.5 kg
Operating temperature range	0 °C to 40 °C
Operating humidity range	35 % to 80 % RH (no condensation)
Turntable section	
Type	Direct drive manual turntable
Drive method	Direct drive
Motor	Brushless DC motor
Turntable	Aluminium diecast Diameter: 332 mm Weight: Approx. 2.5 kg (including a rubber sheet)
Turntable speeds	33-1/3, 45 and 78 rpm
Pitch adjustment range	±8 % and ±16 %
Starting torque	2.2 kg-cm
Build-up characteristics	0.7 s. from standstill to 33-1/3 rpm
Braking system	Electronic brake
Wow and flutter	0.025 % W.R.M.S.

Tone arm section	
Type	Static Balance
Effective length	230 mm
Overhang	15 mm
Tracking error angle	Within 2° 32' (at the outer groove of 30 cm (12") record) Within 0° 32' (at the inner groove of 30 cm (12") record)
Offset angle	22°
Arm-height adjustment range	0 – 6 mm
Stylus pressure adjustment range	0 – 4 g (direct reading)
Head shell weight	Approx. 7.6 g
Applicable cartridge weight range	(Without auxiliary weight) 5.6 to 12.0 g 3.1 to 9.5 g (using cartridge spacer) 14.3 to 20.7 g (including head shell) (With auxiliary weight) 10.0 to 16.4 g 7.5 to 13.9 g (using cartridge spacer) 18.7 to 25.1 g (including head shell)
Cartridge Mounting Dimension	12.7 mm (1/2") interval
Head shell terminal lug	1.2 mm ϕ 4-pin terminal lug

Specifications are subject to change without notice.

Einleitung

Wir möchten Ihnen dafür danken, dass Sie sich für dieses Gerät entschieden haben. Bitte lesen Sie diese Anleitung sorgfältig durch, bevor Sie dieses Produkt verwenden, und bewahren Sie diese Anleitung für die spätere Verwendung an einem sicheren Ort auf.

- Über die Bezeichnungen in dieser Bedienungsanleitung
 - Die Seiten, die benannt werden, sind als „(⇒ 00)“ bezeichnet.
 - Die gezeigten Abbildungen können sich von Ihrem Gerät unterscheiden.

Besondere Merkmale

Kernloser Direktantriebsmotor und neu entwickelte Motorantriebsschaltung für hohe Präzision, stabile Rotation und hohe Zuverlässigkeit

- Durch den Einsatz eines kernlosen Direktantriebsmotors und einer hochpräzisen Motorsteuerungstechnologie werden kleinste Vibrationen vermindert und eine hohe Zuverlässigkeit während der Rotation bei gleichbleibend hohem Drehmoment erzielt.
- Die neu entwickelte $\Delta\Sigma$ -(Delta-Sigma)-Motorsteuerungstechnologie dämpft die vom Motor verursachten kleinsten Vibrationen und vermindert die Übertragung der Vibrationen zur Nadelspitze auf der Schallplatte weiter.

Neu entwickeltes, rauscharmes Netzteil zur Dämpfung externer Störungen

- Wir haben ein neu entwickeltes rauscharme Schaltnetzteil übernommen, in das das Know-how der Technics-Grand-Class-Verstärker/Digitalplayer eingeflossen ist, sowie die Rauschunterdrückungsschaltung des Spitzenmodells SL-1000R.

Der Tonarm mit den Hochpräzisionslagern erreicht eine hohe Empfindlichkeit der Initialbewegung

- Das Rohr des Tonarms besteht aus leichtem, hochfestem Aluminium und durch die Verwendung des traditionellen Kardanaufhängungsaufbaus von Technics und hochpräzise Lager wird eine hohe Anfangsbewegungsempfindlichkeit erreicht.

Ein Plattenteller mit hoher Festigkeit und verbesserter Schwingungsdämpfungskapazität

- Die Verstärkungsrippen auf der Rückseite der Aluminiumdruckgussplatte und der eingebaute Gummi zur Dämpfung unnötiger Resonanzen liefern eine hohe Festigkeit und verbesserte Schwingungsdämpfung.

Vibrationsfestes Gehäuse und Isolierfüße

- Das zweischichtige Gehäuse aus einer Kombination von BMC und Aluminiumdruckguss garantiert eine hohe Stabilität und die speziellen Isolierfüße aus Silikonkautschuk bieten eine hervorragende Schwingungsdämpfung und langfristige Zuverlässigkeit, indem sie äußere Schwingungen verringern und Pfeiftöne unterdrücken.

Inhaltsverzeichnis

● Vor der Verwendung

Sicherheitsvorkehrungen	06
Zubehör	09
Bezeichnung der Teile	10

Vor der
Verwendung

● Erste Schritte

Zusammenbau des Plattenspielers	12
● Anschluss an die PHONO-Anschlüsse und den AC IN-Anschluss	12
● Anbringen des Tonabnehmers	13
● Vor der Anbringung des Plattentellers	15
● Anbringen des Plattentellers	15
● Anbringen der Plattentellerauflage	15
● Anbringen des Tonarmkopfes	15
● Anbringen des Gegengewichtes	15
Anschlüsse und Aufstellung	16
● Anschluss an einen integrierten Verstärker oder ein Komponentensystem	16
● Aufstellung	17
● Aufsetzen der Staubschutzhaube	17
Einstellung	18
● Horizontalbalance	18
● Auflagedruck	18
● Antiskating	18
● Tonarmhöhe	19
● Tonarmlift-Höhe	20
● Einstellung der Anlauf-/Abbremsgeschwindigkeit des Plattentellers	20

Erste Schritte

● Wiedergabe

Abspielen von Schallplatten	21
Drehzahlregler (Feineinstellung der Drehzahl)	23
Stroboskoplampe-Aus-Funktion	24

Wiedergabe

● Pflege und Instandhaltung

Pflege und Instandhaltung	25
Liste von Fehlermöglichkeiten	26
Technische Daten	27

Pflege und
Instandhaltung

Sicherheitsvorkehrungen

WARNUNG

Gerät

- Zur Reduzierung der Gefahr von Brand, elektrischem Schlag und Beschädigung:
 - Setzen Sie dieses Gerät weder Regen, noch Feuchtigkeit, Tropfen oder Spritzern aus.
 - Stellen Sie keine mit Flüssigkeiten gefüllten Gefäße, wie Vasen, auf dieses Gerät.
 - Ausschliesslich das empfohlene Zubehör verwenden.
 - Entfernen Sie die Abdeckungen nicht.
 - Reparieren Sie dieses Gerät nicht selbst. Wenden Sie sich zur Wartung an qualifiziertes Kundendienstpersonal.
 - Lassen Sie keine Gegenstände aus Metall in dieses Gerät fallen.
 - Stellen Sie keine schweren Gegenstände auf dieses Gerät.

Netzkabel

- Zur Reduzierung der Gefahr von Brand, elektrischem Schlag und Beschädigung:
 - Gewährleisten Sie, dass die Spannung der Stromversorgung dem auf diesem Gerät angegebenen Wert entspricht.
 - Fügen Sie den Netzstecker vollständig in die Steckdose ein.
 - Ziehen Sie nicht an der Leitung, knicken Sie sie nicht und stellen Sie keine schweren Gegenstände darauf.
 - Fassen Sie den Stecker nicht mit nassen Händen an.
 - Fassen Sie den Stecker beim Herausziehen an seinem Korpus an.
 - Verwenden Sie keinen Netzstecker und keine Steckdose, die beschädigt sind.
- Der Netzstecker ist das trennende Gerät. Installieren Sie dieses Gerät so, dass der Netzstecker sofort aus der Wandsteckdose gezogen werden kann.
- Vergewissern Sie sich, dass der Nullleiter des Netzsteckers ordnungsgemäß geerdet ist, um einen Stromschlag zu vermeiden.
 - Eine Vorrichtung der Schutzklasse I ist für die Steckdose zur Verfügung zu stellen, um eine ordnungsgemäße Schutzerdung zu gewährleisten.

ACHTUNG

Gerät

- Stellen Sie keine Quellen offener Flammen, z.B. brennende Kerzen, auf das Gerät.
- Dieses Gerät kann beim Betrieb Hochfrequenzstörungen auffangen, die durch die Benutzung von Mobiltelefonen verursacht werden. Sollte eine solche Störung festgestellt werden, sollte das Handy in größerer Entfernung zu diesem Gerät betrieben werden.
- Dieses Gerät ist für den Betrieb in Ländern mit tropischem Klima bestimmt.
- Stellen Sie keine Gegenstände auf dieses Gerät. Dieses Gerät wird heiß, wenn es eingeschaltet ist.

Aufstellung

- Stellen Sie dieses Gerät auf eine ebene Oberfläche.
- Zur Reduzierung der Gefahr von Brand, elektrischem Schlag und Beschädigung:
 - Installieren oder positionieren Sie dieses Gerät nicht in einem Bücherregal, Einbauschränk oder einem sonstigen engen Raum. Stellen Sie eine gute Belüftung des Gerätes sicher.
 - Achten Sie darauf, die Entlüftungsschlitze des Gerätes nicht durch Gegenstände aus Papier oder Stoff zu blockieren, z.B. Zeitungen, Tischdecken und Vorhänge.
 - Setzen Sie dieses Gerät keinem direkten Sonnenlicht, hohen Temperaturen, starker Feuchtigkeit und übermäßigen Erschütterungen aus.
- Achten Sie darauf, dass der Aufstellungsort stabil genug ist, um das Gewicht dieses Gerätes zu tragen (⇒ 27).
- Heben oder tragen Sie dieses Gerät nicht, indem Sie es an einem seiner Knöpfe festhalten. Dies kann dazu führen, dass dieses Gerät herunterfällt, was Verletzungen oder Fehlfunktionen dieses Gerätes zur Folge haben kann.
- Halten Sie jegliche Magnetkarten, wie z.B. eine Kreditkarte vom Plattenteller fern.
 - Andernfalls können Magnetkarten durch die magnetische Wirkung unbrauchbar werden.

Lieber Kunde

Entsorgung von Altgeräten und Batterien Nur für die Europäische Union und Länder mit Recyclingsystemen



Dieses Symbol, auf den Produkten, der Verpackung und/oder den Begleitdokumenten, bedeutet, dass gebrauchte elektrische und elektronische Produkte sowie Batterien nicht in den allgemeinen Hausmüll gegeben werden dürfen.

Bitte führen Sie alte Produkte und verbrauchte Batterien zur Behandlung, Aufarbeitung bzw. zum Recycling gemäß den gesetzlichen Bestimmungen den zuständigen Sammelpunkten zu. Zusätzlich ist die Rückgabe unter bestimmten Voraussetzungen auch bei Vertreibern (Verkaufsfläche für Elektro- und Elektronikgeräte von mindestens 400 m² und Lebensmitteleinzelhändler, die über eine Gesamtverkaufsfläche von mindestens 800 m² verfügen und mehrmals im Kalenderjahr oder dauerhaft auch Elektro- und Elektronikgeräte anbieten und auf dem Markt bereitstellen) möglich.

Die Rücknahme hat kostenlos beim Kauf eines gleichartigen Neugerätes zu erfolgen (1:1 Rücknahme).

Unabhängig davon, gibt es die Möglichkeit, die Altgeräte kostenlos an den Vertreter zurückzugeben (0:1 Rücknahme; Abmessungen kleiner als 25 cm und weniger als drei Altgeräte).

Vertreiber, die unter Verwendung von Fernkommunikationsmitteln ihre Produkte verkaufen, sind zur Rücknahme von Altgeräten verpflichtet, wenn die Lager- und Versandflächen für Elektro- und Elektronikgeräte mindestens 400 m² betragen.

Onlineverzeichnis der Sammel- und Rücknahmestellen:

<https://www.ear-system.de/ear-verzeichnis/sammel-und-ruecknahmestellen>.

Enthalten die Produkte Batterien und Akkus oder Lampen, die aus dem Altgerät zerstörungsfrei entnommen werden können, sind Sie als Endnutzer gesetzlich dazu verpflichtet, diese vor der Entsorgung zu entnehmen und getrennt als Batterie bzw. Lampe zu entsorgen.

Batterien können zusätzlich im Handelsgeschäft unentgeltlich zurückgegeben werden. Indem Sie diese Produkte und Batterien ordnungsgemäß entsorgen, helfen Sie dabei, wertvolle Ressourcen zu schützen und eventuelle negative Auswirkungen, insbesondere beim Umgang mit lithiumhaltigen Batterien, auf die menschliche Gesundheit und die Umwelt zu vermeiden.

Für mehr Informationen zu Sammlung und Recycling, wenden Sie sich bitte an Ihren örtlichen Abfallentsorgungsdienstleister.

Gemäß Landesvorschriften können wegen nicht ordnungsgemäßer Entsorgung dieses Abfalls Strafgerichte verhängt werden.

Datenschutz

Wir weisen alle Endnutzer von Elektro- und Elektronikaltgeräten darauf hin, dass Sie für das Löschen personenbezogener Daten auf den zu entsorgenden Altgeräten selbst verantwortlich sind.







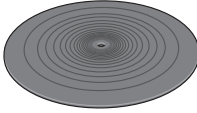
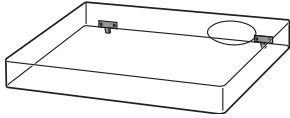

Hinweis für das Batteriesymbol (Symbol unten):

Dieses Symbol kann in Kombination mit einem chemischen Symbol abgebildet sein. In diesem Fall erfolgt dieses auf Grund der Anforderungen derjenigen Richtlinien, die für die betreffende Chemikalie erlassen wurden.

Zubehör

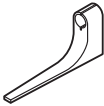
Zur Verhinderung von Beschädigung während des Transports wurde das Gerät vor der Auslieferung aus dem Herstellerwerk teilweise zerlegt.
Überprüfen Sie bitte das mitgelieferte Zubehör auf Vollständigkeit.

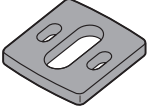
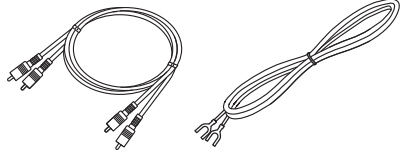
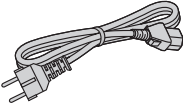
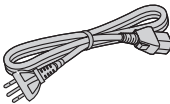
<p>Plattenteller (1 Stck.) (TTV0176)</p> 	<p>Plattentellerauflage (1 Stck.) (TTQ0033)</p> 	<p>Staubschutzhaube (1 Stck.) (TTFA0457)</p> 
<p>45-U/min-Adapter (1 Stck.) SL-1200GR2: (TBMX5422) SL-1210GR2: (TBMX5421)</p> 	<p>Gegengewicht (1 Stck.) SL-1200GR2: (TYL0752) SL-1210GR2: (TYL0295)</p> 	<p>Zusatz-Gegengewicht (1 Stck.) (TKKH51441)</p> 
<p>Tonarmkopf (1 Stck.) (TEKL005-1)</p> 	<p>Überhanglehre (1 Stck.) (RMR2210-W)</p> 	<p>Tonabnehmer- Befestigungsschraubensatz (1 Stck.) (TTV0202)</p> <ul style="list-style-type: none"> ● Muttern (2 Stck.) ● Schrauben, kurz (2 Stck.) ● Schrauben, lang (2 Stck.) ● Unterlegscheiben (2 Stck.) <p>(Lieferung in Beutel)</p> 
<p>Tonabnehmer-Distanzstück (1 Stck.) (TYL0753)</p> 	<p>PHONO-Kabel (1 Stck.) PHONO-Masseleitung (1 Stck.) (TTQ0039)</p>	
<p>Netzkabel (1 Stck.) (TTQ0015)</p> 	<p>Netzkabel (1 Stck.) (TTQ0030)</p> 	

- Die Teilenummern des Zubehörs sind mit Stand von Juli 2023 angegeben. Änderungen jederzeit ohne Vorankündigung vorbehalten.
- Bewahren Sie das Verpackungsmaterial nach Herausnehmen der Ware auf. Sie benötigen es, wenn Sie das Produkt für eine längere Strecke transportieren.
- Befolgen Sie bei der Entsorgung des Produktes die örtlichen Vorschriften.
- Verwenden Sie keine anderen Netzkabel, PHONO-Kabel und PHONO-Masseleitungen außer den mitgelieferten.
- Bewahren Sie den Tonabnehmer, das Zusatz-Gegengewicht, die Muttern, Schrauben und Unterlegscheiben sowie das Tonabnehmer-Distanzstück außerhalb der Reichweite von Kindern auf, um ein Verschlucken zu vermeiden.
- Die Illustrationen und Daten in diesem Handbuch beziehen sich auf das silberne Hauptgerät.

Bezeichnung der Teile

Die Zahlen wie zum Beispiel (⇒ 00) bezeichnen die Referenzseiten.

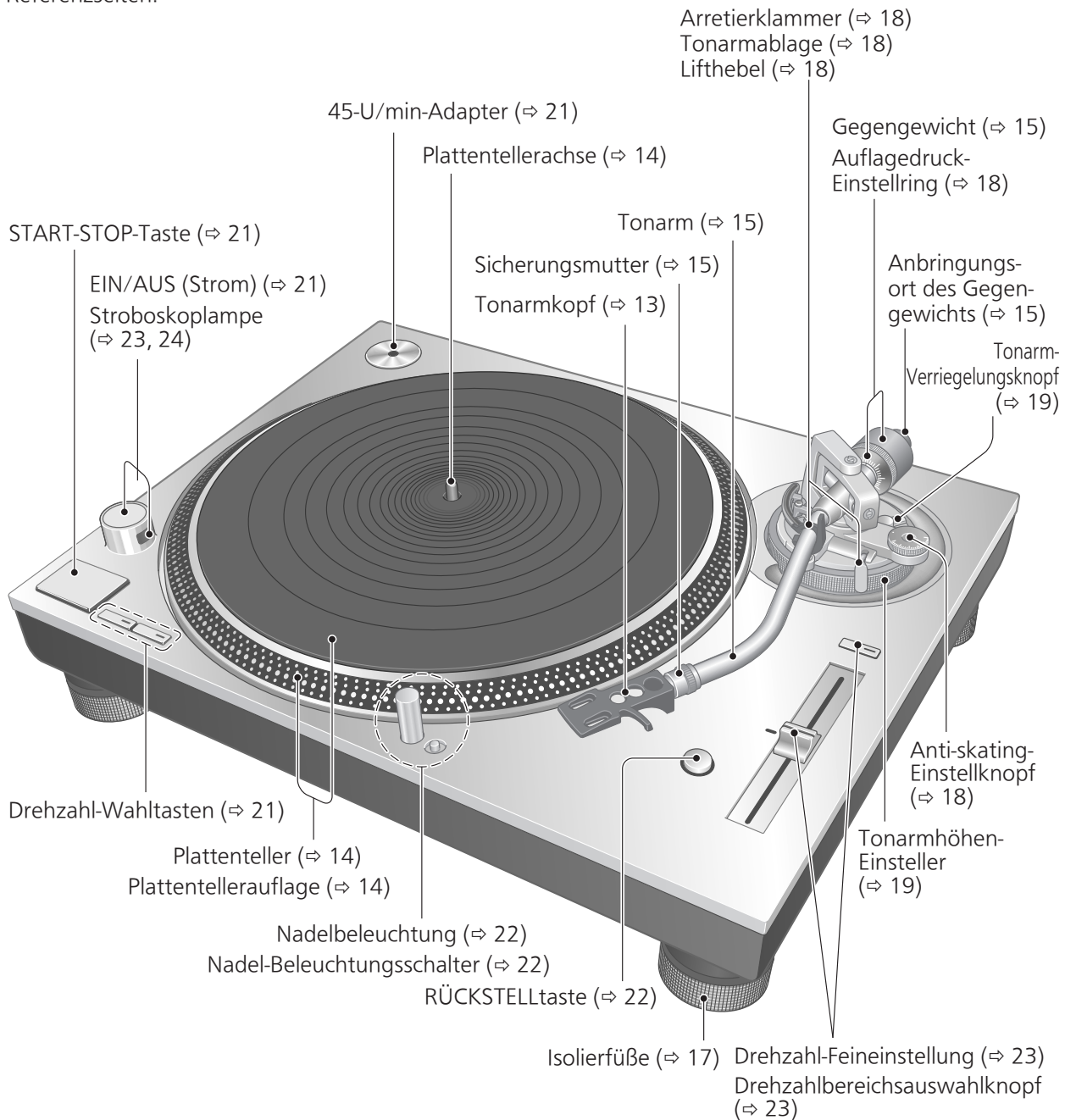

Rückseite

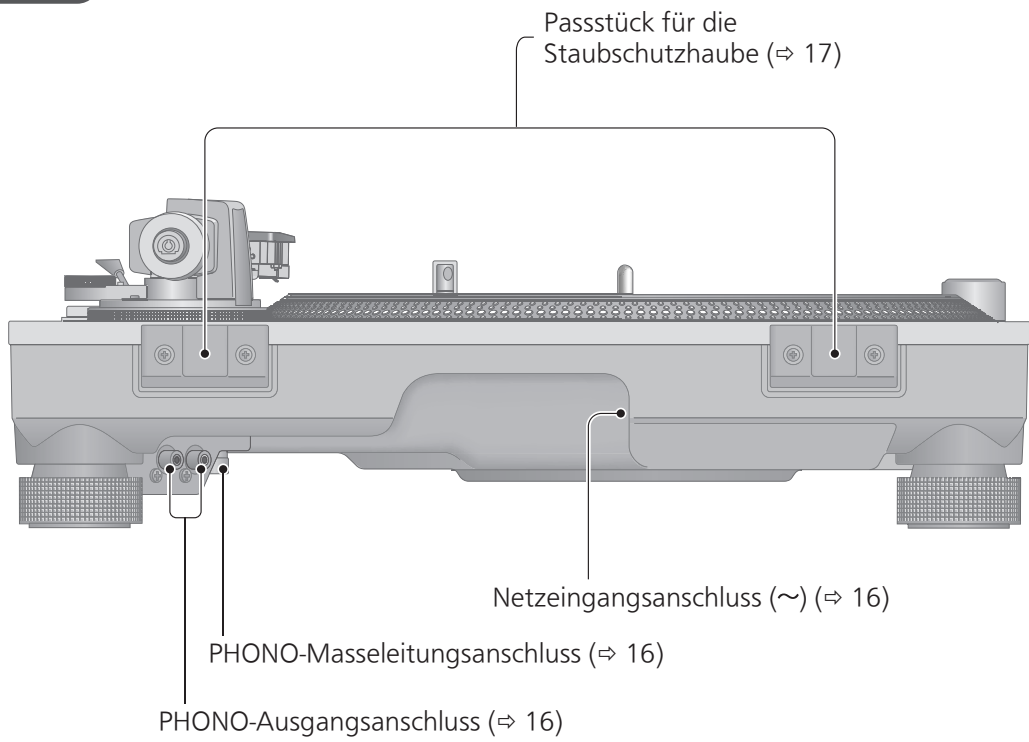

Zusammenbau des Plattenspielers

Anschluss an die PHONO-Anschlüsse und den AC IN-Anschluss

Verbinden Sie die PHONO-Anschlüsse und den AC IN-Anschluss, bevor Sie den Plattenspieler aufstellen oder einrichten.

Achtung

Achten Sie darauf, dass der Plattenspieler nicht umkippt.

1 Nehmen Sie den Plattenspieler aus der Verpackung heraus und legen Sie ihn auf den geschlossenen Verpackungskarton, damit Sie die PHONO-Anschlüsse und den AC-IN-Anschluss auf der Rückseite anschließen können.

① Nehmen Sie das Polster im Boden heraus.

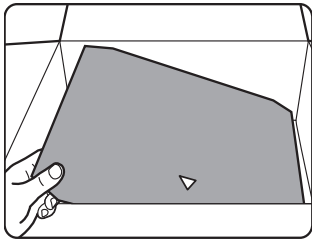

② Falten Sie das Polster entlang der Falten auf der Rückseite.

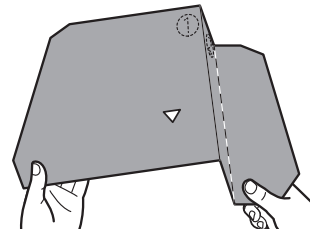
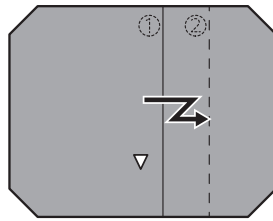

③ Legen Sie das Polster in den Verpackungskarton.

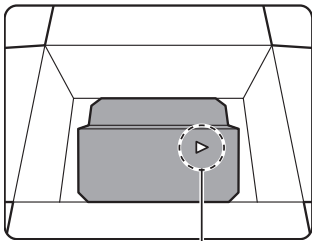

④ Falten Sie die vordere Klappe nach innen.

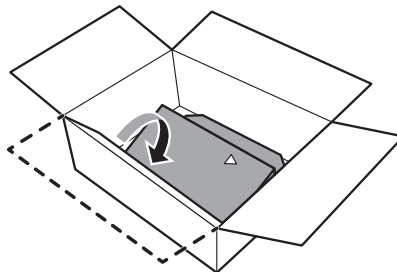

⑤ Legen Sie den Plattenspieler in den Karton.

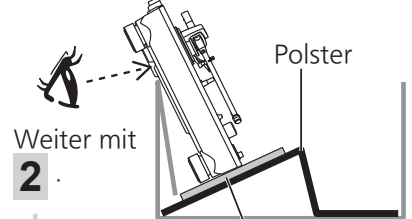

Richten Sie die Spitze von ▷ auf die kurze Seite des Verpackungskartons aus.

Decken Sie den Kontaktbereich des Plattenspielers mit einem weichen Tuch oder einer Schutzfolie, die den Plattenspieler umhüllt, ab, um eine Beschädigung des Plattenspielers zu vermeiden.

2 Schließen Sie das mitgelieferte PHONO-Kabel, das PHONO-Erdungskabel und das Netzkabel an.

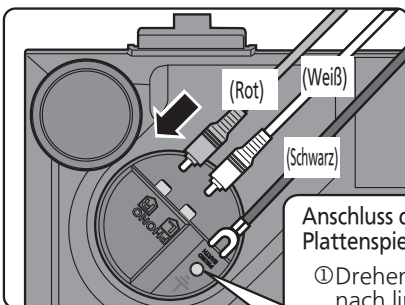

Anschluss des PHONO-Erdungskabels an den Plattenspieler und Verstärker.

- ① Drehen Sie den Anschluss nach links, um ihn zu lösen.
- ② Stecken Sie den Kabelschuh der Erdungsleitung sicher auf den Anschluss.

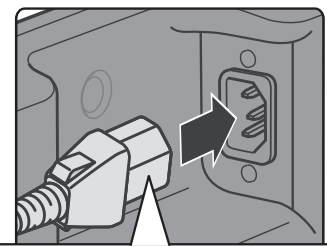
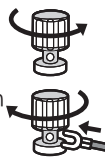

Schließen Sie das Netzkabel bis zu einem Punkt kurz vor dem runden Loch an.

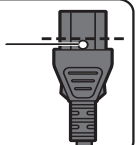

Anbringen des Tonabnehmers

1 Bringen Sie einen Tonabnehmer (käuflich erworben) provisorisch an.

Befestigen Sie den Tonabnehmer unter Bezugnahme auf die dem Tonabnehmer beiliegende Montageanleitung am Tonarmkopf und ziehen Sie die Schrauben leicht an.

- Wenn die Befestigungsschrauben im Tonabnehmer enthalten sind, benutzen Sie sie.
- Verwenden Sie zum Abspielen von 78-U/min-Schallplatten einen Tonabnehmer für 78-U/min-Schallplatten.
- Verwenden Sie einen handelsüblichen flachen Minischraubendreher (4 mm).
- Achten Sie darauf, die Nadelspitze nicht zu berühren.

(Anschlussdraht)	(Anschlussstift)	(Anschlussdraht)	(Anschlussstift)
Rot	→ R+ (Rot)	Weiß	→ L+ (Weiß)
Grün	→ R- (Grün)	Blau	→ L- (Blau)

Tonabnehmer-Distanzstück wird nicht verwendet

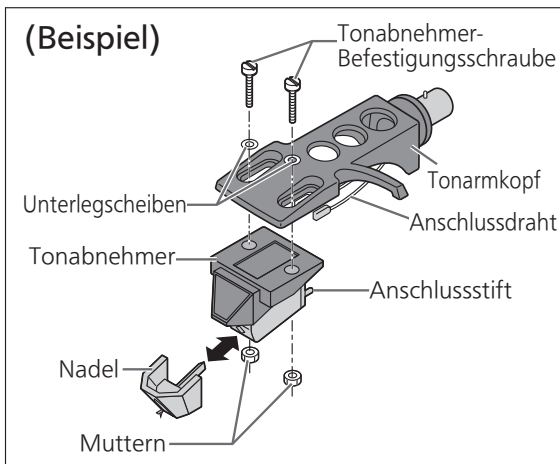

Tonabnehmer-Distanzstück wird verwendet

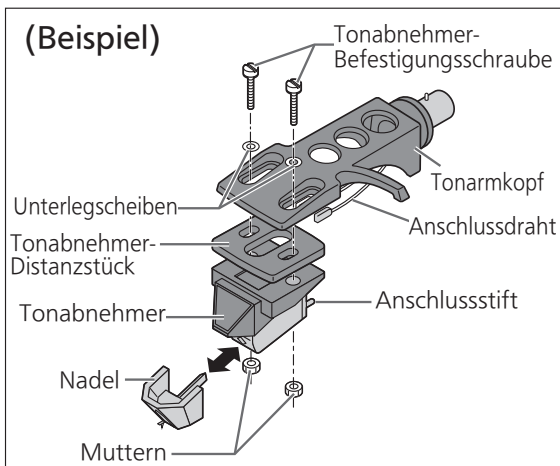

* Entscheiden Sie, ob Sie das Tonabnehmer-Distanzstück verwenden, folgen Sie dabei der Tonabnehmer-Höhentabelle auf der Seite 19.

2 Stellen Sie den Überhang ein.

Verwenden Sie die mitgelieferte Überhanglehre.

- ① Setzen Sie die Überhanglehre in den Tonarmkopf ein.

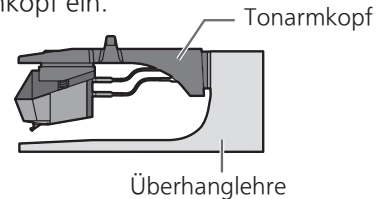

- ② Verschieben Sie den Tonabnehmer, bis die Nadelspitze mit dem Ende der Überhanglehre fluchtet.

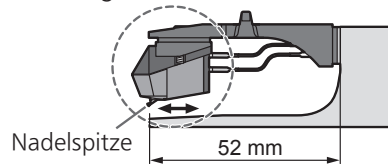

- Der Tonabnehmer muss sich parallel zum Tonarmkopf befinden, wenn Sie ihn von oben und der Seite betrachten (die Abbildung zeigt die Ansicht von oben).

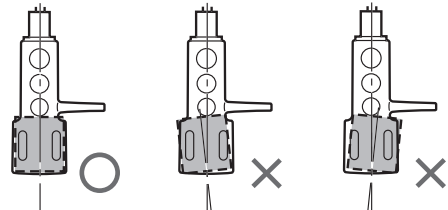

- ③ Ziehen Sie die Schraube für den Tonabnehmer fest.

- Achten Sie darauf, dass der Tonabnehmer nicht herausrutscht.

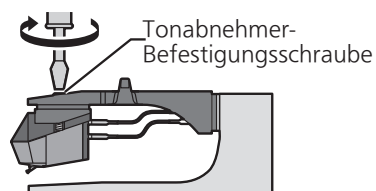

Der Überhang kann optimal eingestellt werden.

Zusammenbau des Plattenspielers (Fortsetzung)

Zur Verhinderung von Beschädigung während des Transports wurde das Gerät vor der Auslieferung aus dem Herstellerwerk teilweise zerlegt.
Bauen Sie den Plattenspieler in der unten gezeigten Reihenfolge zusammen.

Achtung

- Schließen Sie das Netzkabel erst nach dem vollständigen Zusammenbau des Plattenspielers an eine Netzsteckdose an.
- Vermeiden Sie bei der Anbringung des Plattentellers, dass Fremdmaterial zwischen das Hauptgerät und den Plattenteller kommt.
- Berühren oder zerkratzen Sie die Platte nicht.

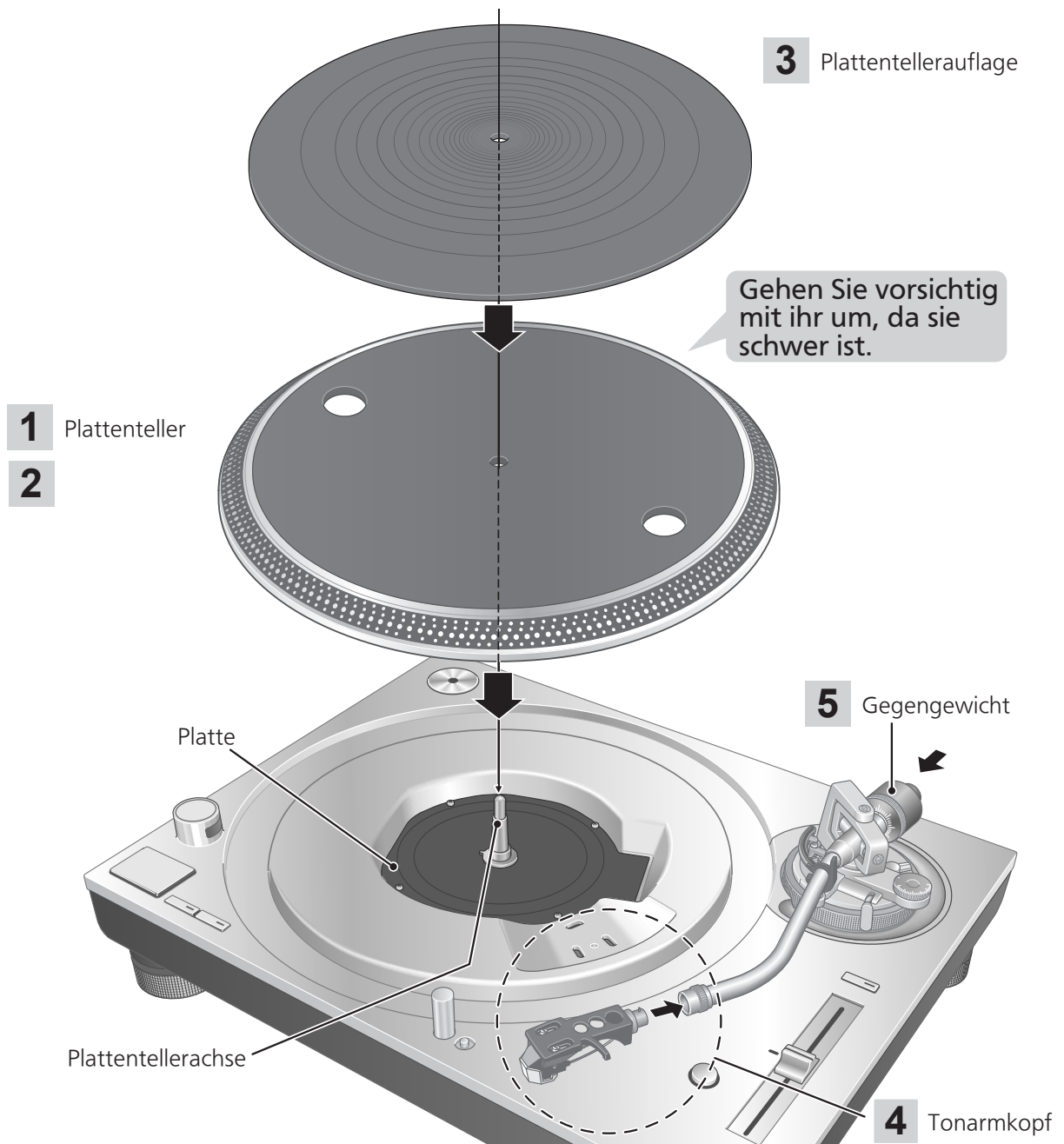

Vor der Anbringung des Plattentellers

1 Entfernen Sie die Magnetabdeckung vom Plattenteller.

- Es befindet sich ein Magnet und seine Abdeckung auf der Rückseite des Plattentellers. Entfernen Sie die Magnetabdeckung, bevor Sie ihn an die Haupteinheit anbringen.

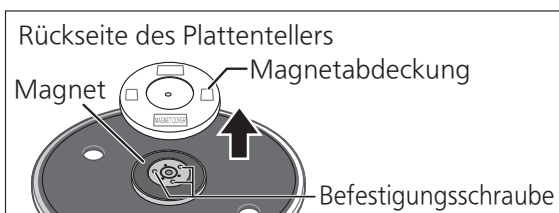

Achtung

- Halten Sie jegliches magnetempfindliches Objekt, wie z.B. eine Magnetkarte und Uhr vom Magneten fern.
- Verhindern Sie, dass der Plattenteller gegen das Hauptgerät stößt oder herunterfällt. Verhindern Sie, dass Staub oder Eisenpulver am Magneten auf der Rückseite haften bleiben.
- Berühren Sie nicht die Befestigungsschrauben (drei Stellen) des Plattentellers. Die Nennleistung kann nicht garantiert werden, wenn sie sich nicht an den entsprechenden Stellen befinden.

Anbringen des Plattentellers

2 Setzen Sie den Plattenteller langsam auf die Plattentellerachse.

■ Abnehmen des Plattentellers

- ① Wie auf der rechten Abbildung dargestellt ist, stecken Sie Ihre Finger in die beiden Löcher des Plattentellers, drücken Sie die Plattentellerachse herunter und lassen Sie den Plattenteller nach oben los.

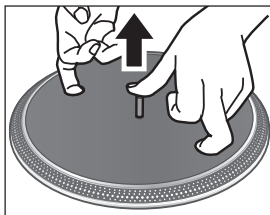

Achtung

- Seien Sie bei der Handhabung des Plattentellers vorsichtig, da er schwer ist.
- Passen Sie auf, dass Ihre Finger nicht steckenbleiben.
- Wischen Sie die Fingerabdrücke oder den Schmutz mit einem weichen Tuch ab.

Anbringen der Plattentellerauflage

3 Legen Sie die Plattentellerauflage auf den Plattenteller.

Anbringen des Tonarmkopfes

4 Setzen Sie den Tonarmkopf mit dem Tonabnehmer in den Tonarm ein. Halten Sie den Tonarmkopf waagrecht fest und ziehen Sie die Sicherungsmutter fest.

- Achten Sie darauf, die Nadelspitze nicht zu berühren.

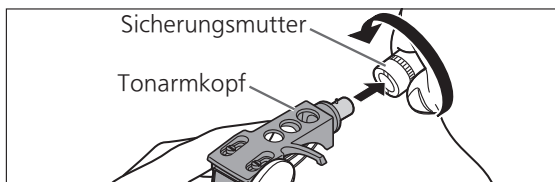

Anbringen des Gegengewichtes

5 Bringen Sie das Gegengewicht am hinteren Ende des Tonarms an.

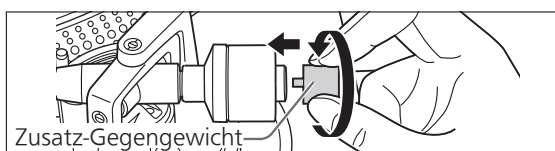
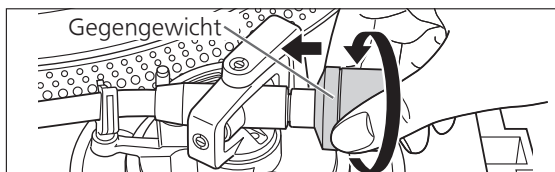

- Bringen Sie das beigefügte Zusatz-Gegengewicht an der Rückseite des Tonarms entsprechend dem Gewicht Ihres Tonabnehmers an. Für die einstellbaren Gewichtsbereiche des Tonabnehmers siehe "Zulässiger Tonabnehmer-Gewichtsbereich". (⇒27)

Hinweis

- Die Innenseite des Gegengewichtes ist eingefettet.

Anschlüsse und Aufstellung

- Schalten Sie alle Geräte aus und ziehen Sie das Netzkabel aus der Steckdose, bevor Sie irgendwelche Anschlüsse vornehmen.
- Schließen Sie das Netzkabel erst dann an, nachdem alle anderen Anschlüsse hergestellt worden sind.
- Achten Sie darauf, die PHONO-Masseleitung anzuschließen. Andernfalls kann ein Brummen auftreten.
- Weitere Informationen finden Sie in der Bedienungsanleitung des angeschlossenen Geräts.

1 Verbinden Sie das PHONO-Kabel und die PHONO-Masseleitung mit den PHONO-Eingangsanschlüssen des angeschlossenen Geräts.

- Wenn der angeschlossene Verstärker nicht über PHONO-Eingangsanschlüsse verfügt, werden Sie weder die richtige Lautstärke noch eine einwandfreie Klangqualität erhalten.

2 Schließen Sie das Netzkabel an eine Netzsteckdose an.

- Überprüfen Sie die Wattleistung des Netzeingangs der angeschlossenen Anlage, bevor Sie sie an dieses Gerät anschließen. (Die Leistungsaufnahme dieses Gerätes beträgt 11 W.)

Anschluss an einen integrierten Verstärker oder ein Komponentensystem

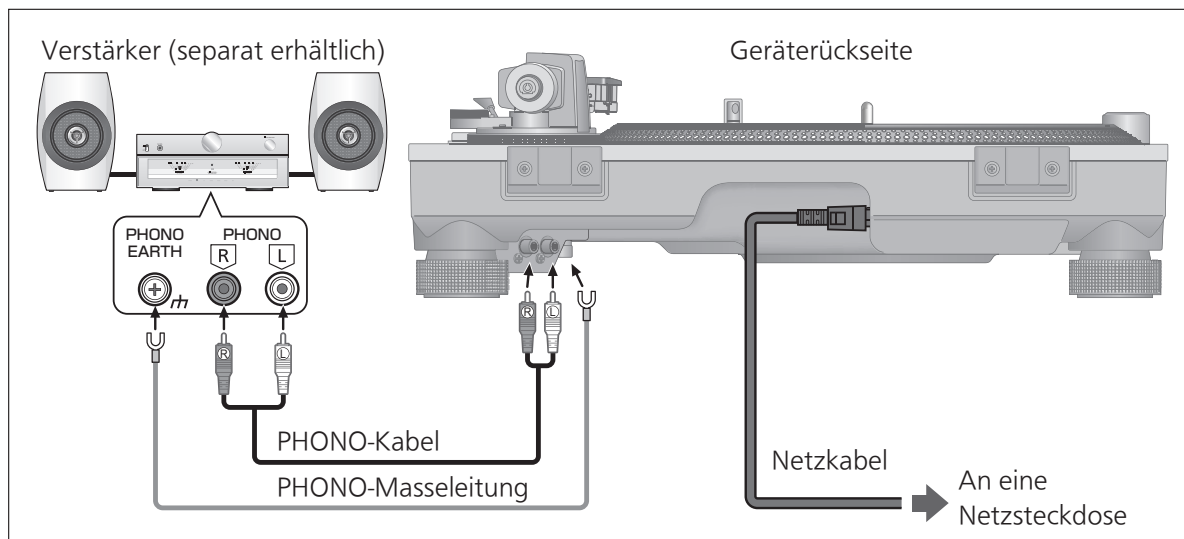

Hinweis

- Der Betriebsschalter trennt das ganze Gerät nicht von der Stromversorgung, selbst wenn er sich in der Stellung „OFF“ befindet. Ziehen Sie den Netzstecker aus der Steckdose, wenn Sie das Gerät für einen längeren Zeitraum nicht verwenden möchten. Stellen Sie das Gerät so auf, dass Sie den Stecker leicht herausziehen können.

Aufstellung

Stellen Sie den Plattenspieler auf einer waagerechten, möglichst schwingungsfreien Unterlage auf.

Stellen Sie den Plattenspieler so weit wie möglich von den Lautsprechern entfernt auf.

■ Stellen Sie die Höhe ein, um das Gerät horizontal aufzustellen

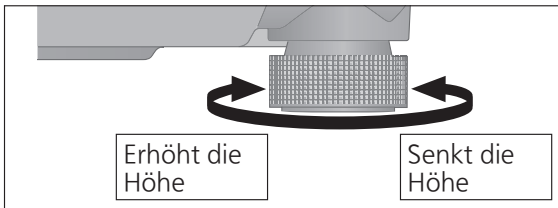

Heben Sie das Hauptgerät an, um die Isolatoren umzudrehen und die Höhe einzustellen.

- Im Uhrzeigersinn: Senkt die Höhe.
- Gegen den Uhrzeigersinn: Erhöht die Höhe.

Achtung

- Drehen Sie die Isolierfüße nicht zu weit. Andernfalls können sie sich lösen oder beschädigt werden.

Aufsetzen der Staubschutzhaube

1 Halten Sie die Staubschutzhaube mit beiden Händen fest und setzen Sie sie in die Passtücke für die Staubschutzhaube (⇒ 11) am Plattenspieler ein.

- Um die Staubschutzhaube abzunehmen, öffnen Sie sie und heben Sie sie gerade nach oben an.

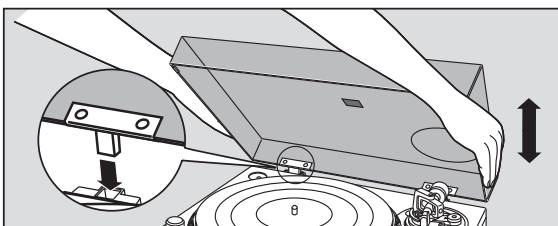

Achtung

- Bringen Sie den Tonarm an der Tonarmablage an und befestigen Sie sie mit der Arretierklammer, bevor Sie die Staubschutzhaube anbringen oder abnehmen.
- Verhindern Sie beim Einsetzen der Staubschutzabdeckung, dass die Spitzen der Scharniere gegen das Hauptgerät stoßen und es beschädigen.

■ Hinweise zur Aufstellung

- Bevor Sie das Gerät an einem anderen Ort aufstellen, trennen Sie alle angeschlossenen Geräte ab und schalten Sie die Stromversorgung aus.
- Schützen Sie den Plattenspieler vor direkter Sonneneinstrahlung, Staub und Feuchtigkeit und vermeiden Sie eine Aufstellung in der Nähe von Heizkörpern.
- Falls ein Radio in der Nähe des Plattenspielers betrieben wird, kann dieses Gerät Störgeräusche auffangen. Stellen Sie das Gerät so weit wie möglich vom Radio entfernt auf.
- Stellen Sie das Gerät nicht auf eine Wärmequelle.
- Meiden Sie einen Ort mit starken Temperaturschwankungen.
- Meiden Sie einen Ort mit hoher Kondensation.
- Meiden Sie einen instabilen Aufstellungsort.
- Stellen Sie keinen Gegenstand auf das Gerät.
- Stellen Sie das Gerät nicht an einem beengten Platz auf, wie zum Beispiel einem Bücherregal.
- Stellen Sie das Gerät an einem Ort auf, der weit genug von den Wänden oder anderen Geräten entfernt ist, um eine wirksame Wärmeabstrahlung aus dem Innern des Geräts zu gewährleisten.
- Achten Sie darauf, dass das Material des Aufstellungsortes stark genug ist, um das Gewicht dieses Geräts zu tragen.
- Beachten Sie, dass das Gerät durch Zigarettenqualm oder Feuchtigkeit eines Ultraschall-Luftbefeuchters beschädigt werden kann.

■ Kondensation

Denken Sie daran, was passiert, wenn Sie eine kalte Flasche aus einem Kühlschrank nehmen. Wenn Sie sie eine Weile im Raum belassen, bilden sich Tautropfen an der Oberfläche der Flasche. Diese Erscheinung wird „Kondensation“ genannt.

- Bedingungen, die Kondensation hervorrufen
 - ◇ Schnelle Temperaturänderung (hervorgerufen durch den Wechsel von einem warmen an einen kalten Ort und umgekehrt, schnelles Abkühlen oder Erhitzen, oder das direkte Aussetzen der kühlen Luft)
 - ◇ Hohe Luftfeuchtigkeit in einem Raum mit viel Wasserdampf usw.
 - ◇ Regenzeit
- Die Kondensation kann das Gerät beschädigen. Wenn dies aufgetreten ist, schalten Sie das Gerät aus und belassen Sie es so, bis es die Umgebungstemperatur angenommen hat (etwa 2 bis 3 Stunden).

Einstellung

Horizontalbalance

Vorbereitung

- Nehmen Sie zuerst die Staubschutzhaube ab.
- Entfernen Sie den Nadelschutz, wobei eine Berührung der Nadelspitze sorgfältig zu vermeiden ist, und lösen Sie dann die Arretierklammer.
- Bringen Sie den Lifthebel in seine untere Stellung.
- Drehen Sie den Antiskating-Einstellknopf in die Stellung „0“.

1 Befreien Sie den Tonarm aus der Tonarmablage und stellen Sie die Horizontalbalance ein, indem Sie das Gegengewicht drehen.

Halten Sie den Tonarm fest und drehen Sie das Gegengewicht in die Pfeilrichtung, um die Balance einzustellen, bis der Arm annähernd horizontal ist.

- Achten Sie dabei darauf, dass die Nadelspitze nicht mit dem Plattenteller oder dem Hauptgerät in Berührung kommt.

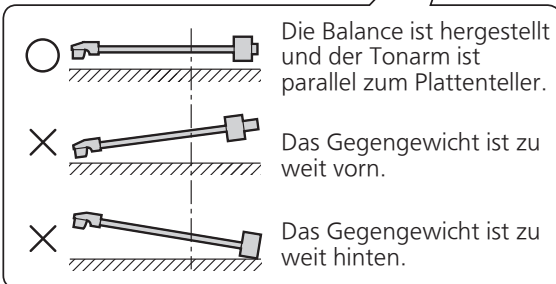
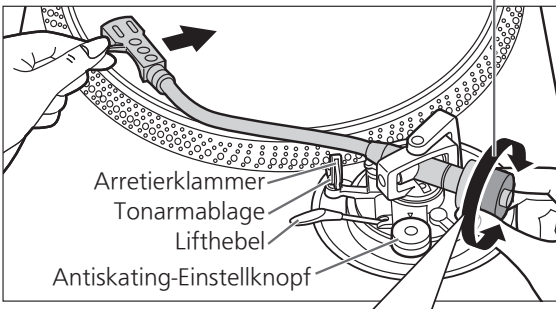

Auflagedruck

Vorbereitung

- Nehmen Sie zuerst die Staubschutzhaube ab.
- Führen Sie den Tonarm auf die Tonarmablage zurück und sichern Sie ihn mit der Arretierklammer.

1 Drehen Sie den Auflagedruck-Einstellung, bis „0“ in die Mittellinie auf der Rückseite des Tonarms gelangt.

- Halten Sie dabei das Gegengewicht mit einer Hand fest.

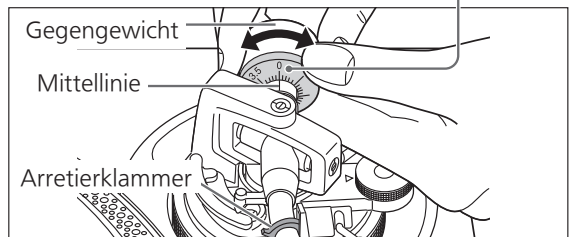

Hinweis

- Informationen zum geeigneten Auflagedruck finden Sie in der Bedienungsanleitung Ihrer Nadel.

2 Drehen Sie das Gegengewicht, um es auf den für den Tonabnehmer vorgeschriebenen Auflagedruck einzustellen.

- Der Auflagedruck-Einstellung dreht sich zusammen mit dem Gegengewicht.
- Drehen Sie ihn so weit, bis die Mittellinie auf den entsprechenden Auflagedruck eingestellt ist.

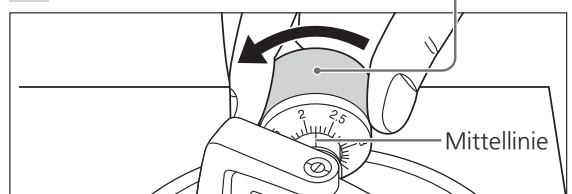

Antiskating

1 Drehen Sie den Antiskating-Einstellknopf, um ihn auf den gleichen Wert wie den Auflagedruck-Einstellung einzustellen.

Hinweis

- Stellen Sie bei Auflagedrücken von 3 g und höher die Anti-Skating-Einstellung auf „3“ ein.

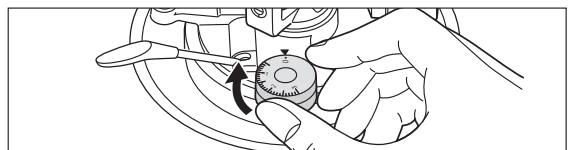

Tonarmhöhe

Nehmen Sie diese Einstellung nur vor, wenn der verwendete Tonabnehmer dies erforderlich macht.

Vorbereitung

- Legen Sie eine Schallplatte auf den Plattenteller.

1 Drehen Sie den Tonarm-Verriegelungsknopf, um den Tonarm freizugeben.

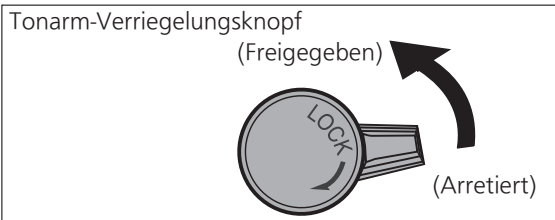

2 Stellen Sie die Höhe mit dem Tonarmhöhen-Einsteller ein.

Stellen Sie die Tonarmhöhe ein, bis der Tonarm parallel zur Schallplatte liegt.

- ① Verwenden Sie die nachfolgende Tabelle zum Nachschlagen, um die geeignete Positionsmarkierung für die Höhe Ihres Tonabnehmers herauszufinden.

(Für den mitgelieferten Tonarmkopf)

Höhe des Tonabnehmers (H) in Millimetern	Höhe des Tonabnehmers (H) in Millimetern (Beiliegendes Tonabnehmer-Distanzstück wird verwendet)	Skalenteilung auf Tonarmhöhen-Einsteller
17	14	0
18	15	1
19	16	2
20		3
21		4
22		5
23		6

- ② Drehen Sie den Tonarmhöhen-Einsteller, um die Positionsmarkierung an der Indexlinie auszurichten. 0 bis 6 mm sind auf dem Tonarmhöhen-Einsteller markiert.

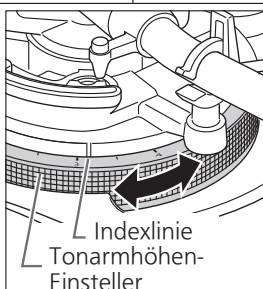

3 Nachdem die Einstellung der Tonarmhöhe beendet ist, arretieren Sie den Tonarm, indem Sie den Tonarm-Verriegelungsknopf drehen.

- Drehen Sie den Tonarm-Verriegelungsknopf bis zum Ende, wie in der folgenden Abbildung gezeigt. Sie müssen dafür etwas Kraft anwenden.

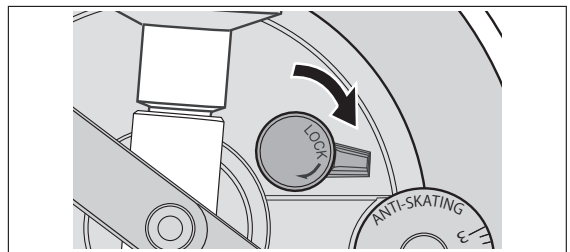

■ Wenn Sie die Höhe des Tonabnehmers (H) nicht kennen, oder wenn Sie nicht den mitgelieferten Tonarmkopf benutzen

Entfernen Sie den Nadelschutz, wobei eine Berührung der Nadelspitze sorgfältig zu vermeiden ist, und lösen Sie dann die Arretierklammer. Bringen Sie den Lifthebel in seine untere Stellung, legen Sie die Nadelspitze auf eine Schallplatte und stellen Sie dann den Tonarmhöhen-Einsteller ein, bis der Tonarm parallel zur Schallplatte liegt.

- Wenn die Höhe des Tonabnehmers (H) zu klein ist, um sie parallel zueinander auszurichten, fügen Sie ein beiliegendes oder handelsübliches Tonabnehmer-Distanzstück hinzu.

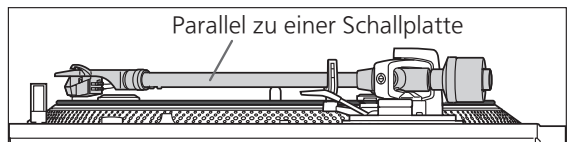

Achtung

- Achten Sie darauf, die Nadelspitze nicht zu beschädigen.
- Verwenden Sie das Produkt nicht, wenn die Verriegelung des Tonarms gelöst ist.
- Für eine feinere Einstellung verwenden Sie eine Wasserwaage (nicht enthalten), um die Tonarmhöhe einzustellen, sodass der Tonabnehmer parallel zu einer Schallplatte liegt.

Einstellung (Fortsetzung)

Tonarmlift-Höhe

Nehmen Sie die Einstellung bei Bedarf entsprechend Ihrem Tonabnehmer vor.

Vorbereitung

- Legen Sie eine Schallplatte auf den Plattenteller.
- Entfernen Sie den Nadelschutz, wobei eine Berührung der Nadelspitze sorgfältig zu vermeiden ist, und lösen Sie dann die Arretierklammer.
- Bringen Sie den Lifthebel in seine obere Stellung und heben Sie den Tonarm auf der Schallplatte auf.

1 Überprüfen Sie die Tonarmlift-Höhe (der Abstand zwischen der Nadelspitze und der Plattenoberfläche). Wenn Sie eine Einstellung vornehmen müssen, gehen Sie zu Schritt **2**.

- Die Tonarmlift-Höhe ist werksseitig auf 8 bis 13 mm eingestellt.

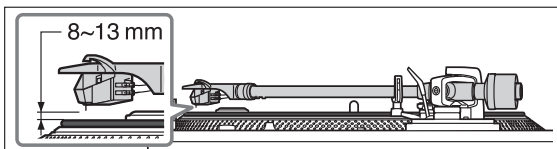

2 Legen Sie den Tonarm auf die Tonarmablage, klemmen Sie ihn mit der Armklemme fest und drehen Sie die Schraube, während Sie den Tonarmheber mit Ihrem Finger herunterdrücken, um die Höhe einzustellen.

- Durch Drehen der Schraube im Uhrzeigersinn wird der Tonarmlift abgesenkt.
- Durch Drehen der Schraube entgegen den Uhrzeigersinn wird der Tonarmlift angehoben.

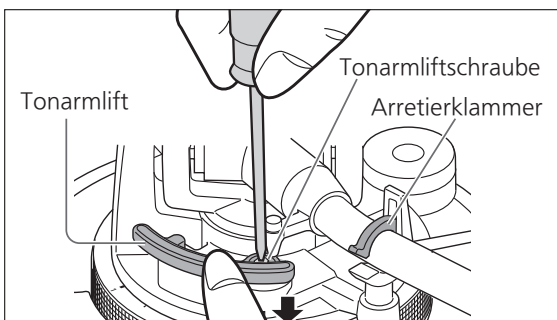

Einstellung der Anlauf-/ Abbremsgeschwindigkeit des Plattentellers

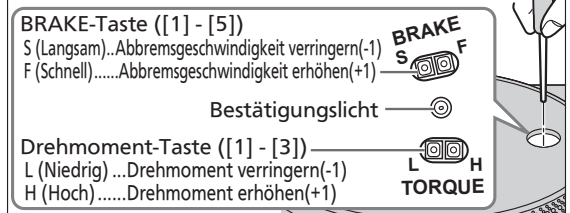

- Drücken Sie leicht auf die Mitte des Knopfes.

Anlaufgeschwindigkeit

Sie können zwischen drei Optionen für die Zeit wählen, die der Plattenspieler braucht, bis nach dem Drücken von [START-STOP] die konstante Geschwindigkeit erreicht wird. Drücken Sie die H-Taste, um das Drehmoment (für die Drehung benötigte Kraft) zu erhöhen und die Zeit bis zu einer stabilen Drehung zu verkürzen. (Die Werkseinstellung ist [3]: höchste.)

- ① Wenn Sie die H- oder L-Drehmoment-Taste drücken, blinkt das Bestätigungslicht entsprechend der Zahl der aktuellen Einstellung.

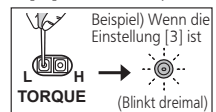

- ② Um die Einstellung zu ändern, drücken Sie die H- oder L-Drehmoment-Taste, während die Lampe zwei Sekunden lang leuchtet.

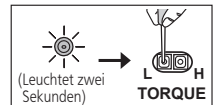

- ③ Nachdem Sie die Drehmoment-Taste drücken, blinkt das Bestätigungslicht die bestimmte Anzahl, um die neue Einstellung aufzuzeigen, bleibt dann zwei Sekunden lang an und geht dann aus.

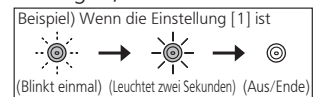

Abbremsgeschwindigkeit

Sie können zwischen fünf Optionen für die Zeit wählen, die der Plattenspieler braucht, bis er nach dem Drücken von [START-STOP] stoppt.

(Sie können die Bremskraft ändern.)

(Die Werkseinstellung ist [5]: schnellste.)

- ① Wenn Sie die F- oder S-Brems-Taste drücken, blinkt das Bestätigungslicht entsprechend der Zahl der aktuellen Einstellung.

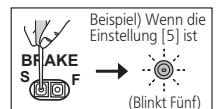

- ② Um die Einstellung zu ändern, drücken Sie die F- oder S-Brems-Taste, während die Lampe zwei Sekunden lang leuchtet.

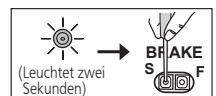

- ③ Nachdem Sie die Brems-Taste drücken, blinkt das Bestätigungslicht die bestimmte Anzahl, um die neue Einstellung aufzuzeigen, bleibt dann zwei Sekunden lang an und geht dann aus.

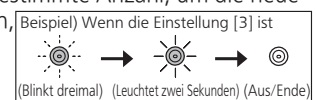

Abspielen von Schallplatten

Vorbereitung

- ★1 Legen Sie eine Schallplatte (nicht enthalten) auf den Plattenteller.
- ★2 Entfernen Sie den Nadelschutz und lösen Sie die Arretierklammer.

1 Schalten Sie [ON/OFF] auf ON, um das Gerät einzuschalten.

Die Stroboskoplampe leuchtet auf. Der Plattenspieler stellt die Drehzahl automatisch auf 33-1/3 U/min ein, und die Anzeige [33] leuchtet auf.

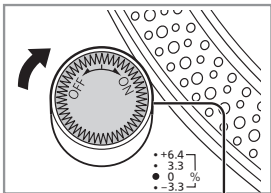

Stroboskoplampe

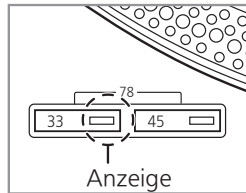

2 Drücken Sie [START-STOP].

Der Plattenteller beginnt, sich zu drehen.

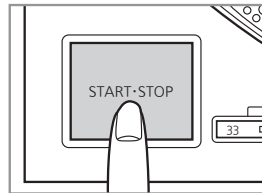

Achtung

Drücken Sie nicht [START-STOP] solange der Plattenteller abgenommen ist.

Wenn Sie ausversehen [START-STOP] gedrückt haben

- Die Anzeige der Drehzahl-Wahltaaste ([33] oder [45]) fängt an zu blinken.

⇒ Wenn sie blinkt, drücken Sie [ON/OFF], um das Gerät auszuschalten, legen Sie den Plattenteller auf und drücken dann [ON/OFF], um das Gerät einzuschalten.

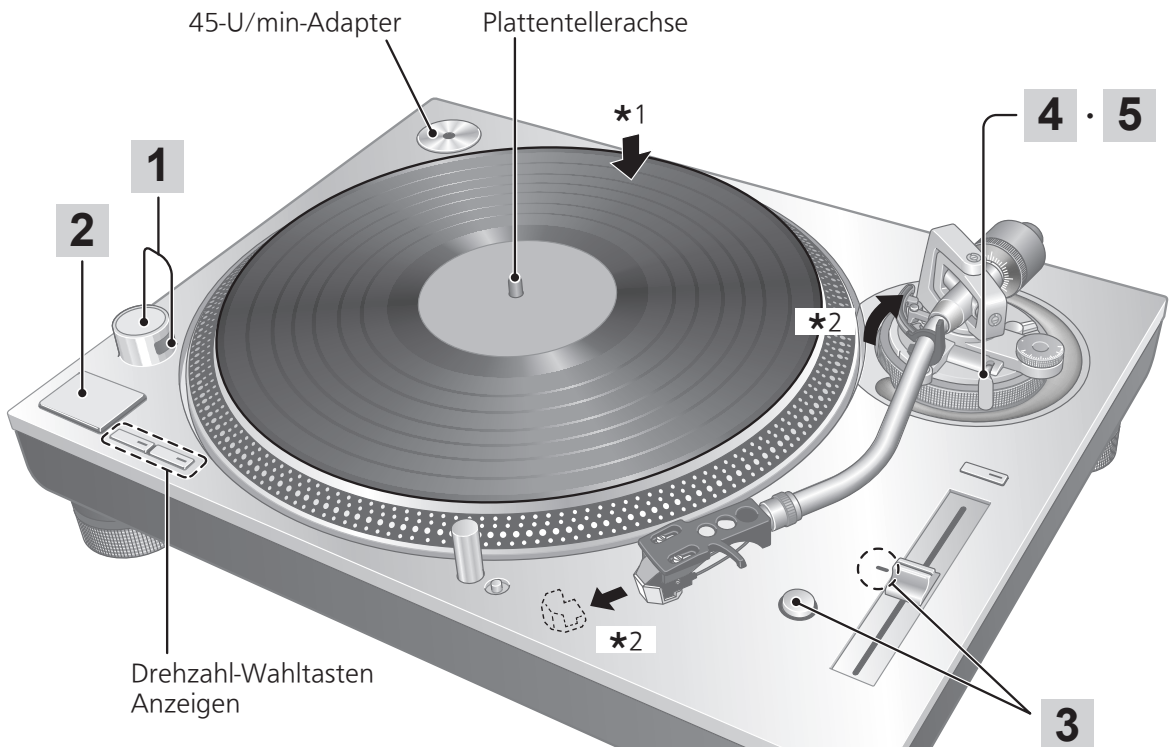

3

Abspielen von Schallplatten (Fortsetzung)

3 Drücken Sie [RESET], sodass die blaue LED für die Drehzahlregelung aufleuchtet.

Das Gerät spielt mit einer voreingestellten Drehzahl (33-1/3, 45 oder 78 U/min), unabhängig von der [PITCH ADJ]-Einstellung.

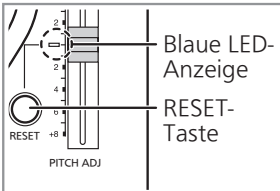

- Feineinstellung der Drehzahl (⇒ 23)

4 Bringen Sie den Lifthebel in seine obere Stellung und heben Sie den Tonarm auf der Schallplatte auf.

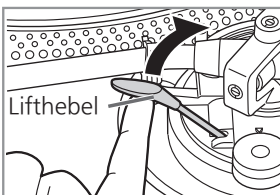

5 Bringen Sie den Lifthebel langsam in seine untere Stellung.

Der Tonarm senkt sich langsam auf die Schallplatte.

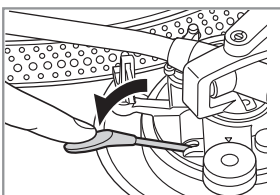

Die Wiedergabe beginnt.

■ Vorübergehendes Unterbrechen des Abspielvorgangs

Bringen Sie den Lifthebel in seine obere Stellung.

- Die Nadel hebt von der Schallplatte ab.
- Bringen Sie den Lifthebel in seine untere Stellung, um die Wiedergabe fortzusetzen.

■ Nach beendetem Abspielen

- ① Bringen Sie den Lifthebel in seine obere Stellung, setzen Sie den Tonarm in die Tonarmablage zurück und bringen Sie den Lifthebel in seine untere Stellung.
- ② Drücken Sie [START-STOP]. Die elektronische Bremse bringt den Plattenteller zum Stillstand.
- ③ Schalten Sie [ON/OFF], um das Gerät auszuschalten.
- ④ Legen Sie den Tonarm in der Tonarmablage ab.
- ⑤ Setzen Sie den Nadelschutz wieder auf (um die Nadelspitze zu schützen).

■ Nadelbeleuchtung

Die Nadelspitze ist während des Abspielens beleuchtet.

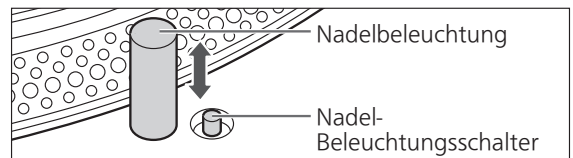

Drücken Sie den Nadel-Beleuchtungsschalter.

- Die Nadelbeleuchtung (weiße LED) wird ausgefahren und beleuchtet die Abtastnadel.
- Drücken Sie auf die Nadelbeleuchtung, um sie auszuschalten.

Achtung

Drücken Sie den Nadel-Beleuchtungsschalter fest. Bei unzureichendem Druck auf den Schalter leuchtet die Lampe zwar auf, doch die Nadelbeleuchtung wird nicht ausgefahren.

■ Zum Abspielen von 45-U/min-Schallplatten mit großem Mittelloch

- Drücken Sie die Geschwindigkeitsauswahltaste [45] ([45] leuchtet auf).
- Setzen Sie den 45-U/min-Adapter auf die Plattentellerachse.

■ Zum Abspielen von 78-U/min-Schallplatten

- Drücken Sie die Geschwindigkeitsauswahltasten [33] und [45] gleichzeitig (78 U/min: [33] und [45] leuchten auf).

■ Bei Verwendung eines Schallplattenstabilisators (nicht im Lieferumfang enthalten)

- Siehe die Bedienungsanleitung des Plattenstabilisators.
- Maximales Gewicht: 1 kg

Drehzahlregler (Feineinstellung der Drehzahl)

1 Drücken Sie [RESET], sodass die blaue LED erlischt.

2 Drücken Sie den Drehzahlbereichsauswahlknopf, um den Drehzahlbereich auszuwählen.

- [$\times 2$] leuchtet auf: $\pm 16\%$
- [$\times 2$] erlischt: $\pm 8\%$

3 Während sich der Plattenteller dreht

Stellen Sie [PITCH ADJ] ein.

- Die Drehzahl kann im Bereich zwischen etwa -8% und $+8\%$ oder etwa -16% und $+16\%$ je nach Ihrer Drehzahleinstellung fein eingestellt werden.
- Die Zahlen kennzeichnen die ungefähren Prozentwerte für Ihre Einstellung.

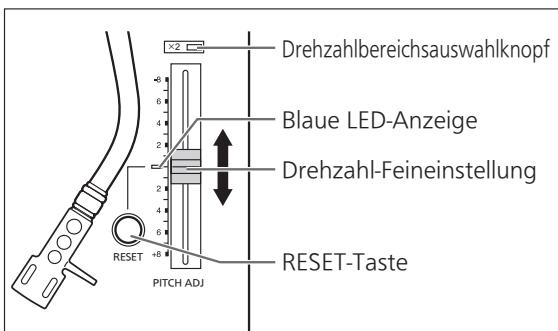

■ Ermittlung der Drehzahl

Die vier Stroboskop-Spiegelreihen am Plattentellerrand ermöglichen eine bequeme Ermittlung der aktuellen Drehzahl.

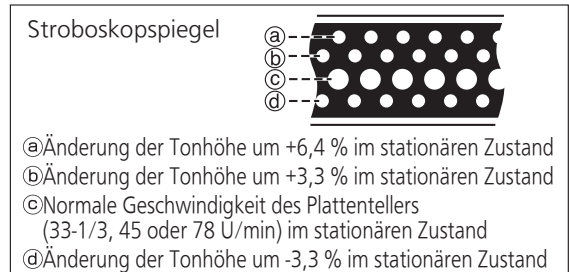

Achtung

Die Stroboskopspiegel werden von einer Stroboskoplampe (blaue LED) beleuchtet, die mit der genauen Frequenz der digitalen Steuerung synchronisiert ist.

Verwenden Sie stets die blaue LED, um die Tonhöhe zu messen.

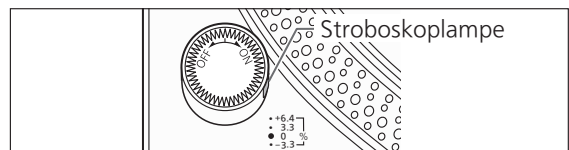

■ Rückstellung auf die Nenndrehzahl

Drücken Sie [RESET].

Die blaue LED leuchtet auf und die Drehzahl wird unabhängig von der [PITCH ADJ]-Einstellung unmittelbar auf einen Voreinstellungswert zurückgestellt. ($33\frac{1}{3}$, 45 oder 78 U/min)

- Blaue LED an: Festgelegt auf die Standardeinstellung.
- Blaue LED aus: Kann mit [PITCH ADJ] angepasst werden.

Stroboskoplampe-Aus-Funktion

Dieses Gerät verfügt über eine Funktion, mit der die Stroboskoplampe erlischt, wenn eine Aufnahme mit konstanter Geschwindigkeit abgespielt oder angehalten wird. Die Stroboskoplampe-Aus-Funktion ist werkseitig „Deaktiviert“. Das bedeutet, dass die Stroboskoplampe immer leuchtet, wenn das Gerät eingeschaltet ist.

■ „Aktivieren“/„Deaktivieren“ der Stroboskoplampe-Aus-Funktion

- ① Schalten Sie [ON/OFF (Strom)], um das Gerät einzuschalten.
- ② Halten Sie den Plattenteller an und drücken Sie lange (ca. drei Sekunden) den Drehzahlbereichsauswahlknopf.
 - Jedes Mal, wenn Sie die Taste lange drücken, wechselt die Funktion zwischen „Aktiviert“ und „Deaktiviert“.
- ③ Überprüfen Sie die Stroboskoplampe.
 - „Aktiviert“: Die Stroboskoplampe erlischt.
 - „Deaktiviert“: Die Stroboskoplampe leuchtet auf.
 - Während sich der Plattenteller dreht, kann die Einstellung nicht verändert werden.
 - Die Einstellung wird beibehalten. Wenn die Stromversorgung das nächste Mal eingeschaltet wird, wird die Einstellung verwendet, die beim letzten Ausschalten aktiviert war.

■ Bedienung der Stroboskoplampe-Aus-Funktion

- Die Bedienung der Stroboskoplampe-Aus-Funktion, wenn sie „Aktiviert“ ist, lautet wie folgt:
 - Die Stroboskoplampe leuchtet auf, wenn der Plattenteller beginnt, sich zu drehen, und leuchtet, bis der Plattenteller eine konstante Geschwindigkeit erreicht.
 - Die Stroboskoplampe erlischt, wenn die Drehung nach dem Erreichen der konstanten Geschwindigkeit für eine Weile stabil geblieben ist.
 - Die Stroboskoplampe leuchtet auf, wenn die Drehzahl durch eine externe Last und dergleichen vorübergehend von der konstanten Geschwindigkeit abweicht.
 - Die Stroboskoplampe erlischt, wenn sich die Drehzahl stabilisiert.
- Wenn die Stroboskoplampe-Aus-Funktion „Deaktiviert“ ist, leuchtet die Stroboskoplampe immer, wenn das Gerät eingeschaltet ist.

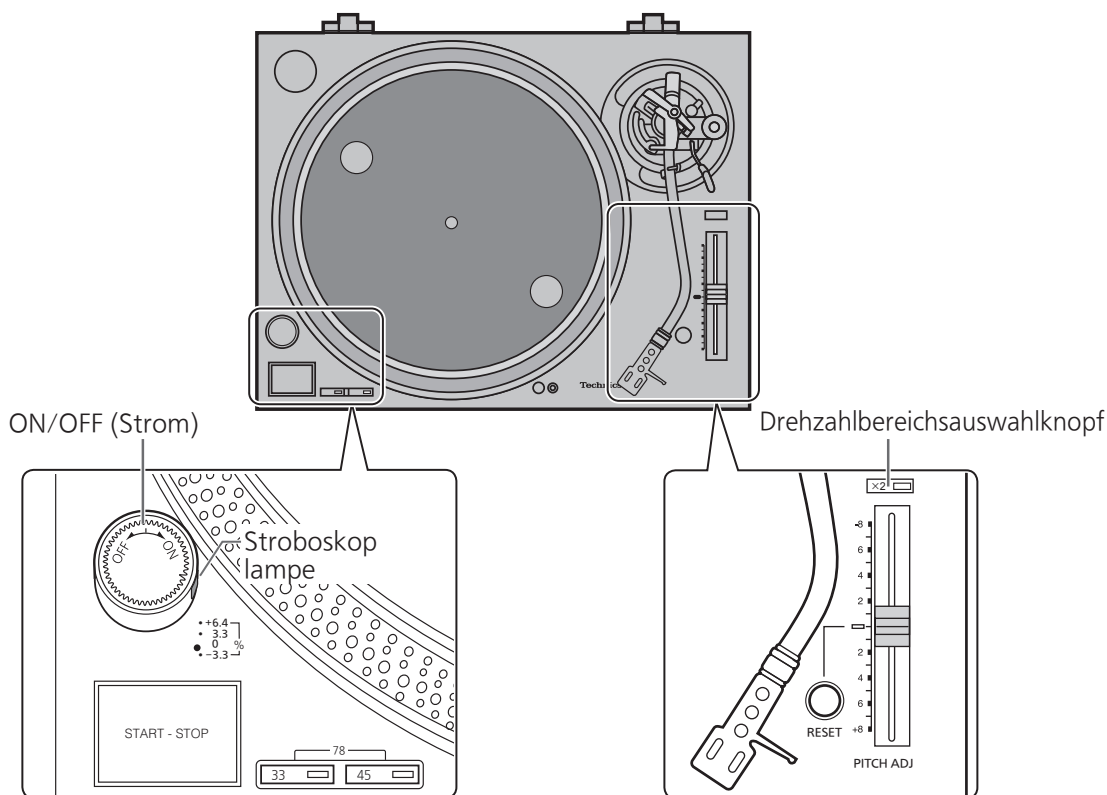

Pflege und Instandhaltung

■ Reinigung

Entfernen Sie den an der Nadel und den Schallplatten anhaftenden Staub sorgfältig.

- Nehmen Sie den Tonarmkopf aus dem Tonabnehmer und reinigen Sie die Nadel mit einem weichen Pinsel. Führen Sie den Pinsel beim Bürsten in die Richtung der Nadelspitze.
- Verwenden Sie einen Plattenreiniger zum Reinigen Ihrer Schallplatten.

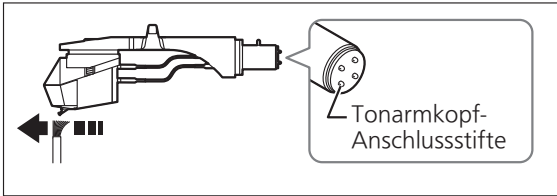

Reinigen Sie die Tonarmkopfanschlüsse in regelmäßigen Abständen.

Wischen Sie die Tonarmkopfanschlüsse mit einem weichen Tuch ab und bringen Sie den Tonarmkopf am Tonarm an.

Achten Sie unbedingt darauf, die Lautstärke des Verstärkers zu verringern oder den Verstärker auszuschalten, bevor Sie den Tonarmkopf ein- oder ausbauen.

Falls der Tonarmkopf bei hoher Lautstärkeeinstellung ein- oder ausgebaut wird, können die Lautsprecherboxen beschädigt werden.

■ Reinigung der Staubschutzabdeckung und des Gehäuses

Wischen Sie die Staubschutzabdeckung und das Gehäuse mit einem weichen Tuch ab.

Berühren Sie die Platte nicht bei der Reinigung. Ansonsten könnte der Schallplattenspieler nicht korrekt funktionieren.

Wenn sich die Verschmutzung nur schwer entfernen lässt, wringen Sie ein feuchtes Tuch sorgfältig aus, um den Schmutz abzuwischen, und wischen Sie anschließend mit einem weichen Tuch nach.

- Verwenden Sie keine Lösungsmittel wie zum Beispiel Waschbenzin, Verdünnung, Alkohol, Spülmittel, chemische Reinigungsmittel usw. Dies kann dazu führen, dass die äußere Hülle verformt wird oder die Beschichtung abblättert.
- Reiben Sie die Staubschutzhaube auf keinen Fall mit einem Tuch ab, während eine Schallplatte abgespielt wird. Anderenfalls kann statische Elektrizität erzeugt werden. Die Aufladung durch statische Elektrizität kann dazu führen, dass der Tonarm von der Staubschutzhaube angezogen wird und von der Schallplatte abhebt.

■ Transport des Gerätes

Verpacken Sie den Plattenspieler vor einem Transport wieder in den Original-Verpackungsmaterialien.

Bewahren Sie das Verpackungsmaterial, ohne es zu zerlegen, nach dem Herausnehmen der Produkte auf. Falls die Original-Verpackungsmaterialien nicht mehr vorhanden sind, gehen Sie wie folgt vor:

- Entfernen Sie den Plattenteller zusammen mit der Plattentellerauflage und wickeln Sie ihn sorgfältig ein.
- Entfernen Sie den Tonarmkopf und das Gegengewicht vom Tonarm und wickeln Sie diese Teile sorgfältig ein.
- Arretieren Sie den Tonarm mit der Arretierklammer und sichern Sie ihn mit Klebeband.
- Umwickeln Sie das Hauptgerät sorgfältig mit einer Woldecke oder weichem Papier.

Wiederverpacken

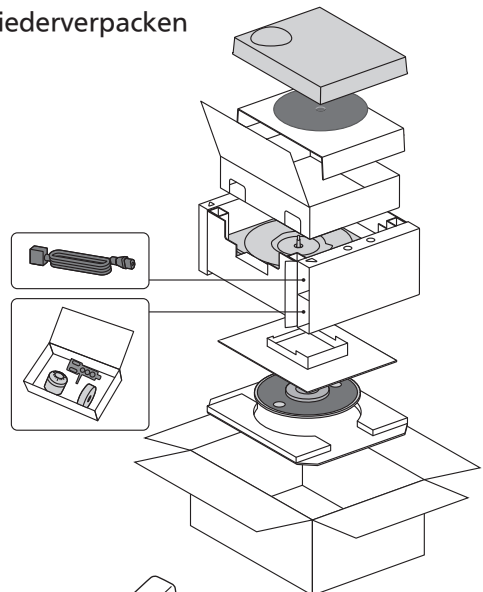

Entfernen Sie das Gegengewicht und legen Sie die Tonarmstütze unter den Tonarm ein, bevor Sie den Plattenspieler wieder einpacken.

■ WEEE-Symbol

Entsorgung des Produktes außerhalb der EU-Länder



Dieses Symbol ist nur innerhalb der EU gültig.

Wenden Sie sich an eine örtliche Regierungsstelle oder Ihren Händler, um die Art und Weise der ordnungsgemäßen Entsorgung zu erfahren.

Liste von Fehlermöglichkeiten

Bevor Sie Kontakt mit dem Kundendienst aufnehmen, führen Sie die folgenden Überprüfungen durch. Wenn Sie sich zu einigen Prüfpunkten nicht sicher sind oder wenn die in der Tabelle genannten Abhilfemaßnahmen nicht das Problem lösen, wenden Sie sich an Ihren Händler.

Keine Stromzufuhr.

- Ist das Netzkabel an eine Steckdose angeschlossen?
→Schließen Sie das Netzkabel fest an eine Netzsteckdose an. (⇒ 16)

Die Stromversorgung ist da, aber kein Ton. Der Ton ist schwach.

- Sind die Anschlüsse an den PHONO-Buchsen des Verstärkers/Receivers korrekt hergestellt worden?
→Schließen Sie das PHONO-Kabel an die PHONO-Eingangsanschlüsse des Verstärkers an. (⇒ 16)

Der Ton des linken und rechten Kanals ist vertauscht.

- Sind die Anschlüsse des Stereo-Verbindungskabels an den Verstärker bzw. Receiver vertauscht?
→Überprüfen Sie alle Anschlüsse. (⇒ 16)
- Sind die Anschlüsse der Tonarmkopf-Zuleitungsdrähte zu den Tonabnehmeranschlüssen in Ordnung?
→Überprüfen Sie alle Anschlüsse. (⇒ 13)

Während der Wiedergabe macht sich Brummen bemerkbar.

- Befinden sich andere Elektrogeräte oder ihre Netzkabel in der Nähe des Stereo-Verbindungskabels?
→Sorgen Sie für einen größeren Abstand zwischen diesem Gerät und den anderen Elektrogeräten sowie deren Netzkabel.
- Ist der Erdungsdraht angeschlossen worden?
→Schließen Sie den Erdungsdraht fest an. (⇒ 16)

Das Stroboskoplicht oder die blaue Anzeige blinkt.

Führen Sie den folgenden Vorgang durch, wenn das Stroboskoplicht oder die blaue Anzeige blinkt. Das Symptom kann möglicherweise verbessert werden.

- ① Schalten Sie [ON/OFF] auf OFF.
 - ② Ziehen Sie den Netzstecker heraus, warten Sie drei Sekunden und stecken Sie dann den Stecker wieder in die Steckdose.
 - ③ Schalten Sie [ON/OFF] auf ON und drücken Sie [START-STOP], um den Plattenteller zu drehen.
- Wenn das Stroboskoplicht oder die blaue Anzeige wieder blinkt, kontrollieren Sie, welche blinkt und wenden Sie sich an unseren Kundendienstmitarbeiter.

Technische Daten

Allgemeine Daten	
Stromversorgung	220 - 240 V Wechselstrom, 50/60 Hz
Leistungsaufnahme	11 W (Stromversorgung ON) 0,3 W (Stromversorgung OFF)
Abmessungen (B×H×T)	453 x 173 x 372 mm
Gewicht	Ca. 11,5 kg
Betriebstemperatur	0 °C bis 40 °C
Betriebsfeuchtigkeit	35 % zu 80 % RH (ohne Kondensation)
Plattenspieler-Daten	
Typ	Direktantrieb-Plattenspieler-System (manuell)
Antrieb	Direktantrieb
Motor	Kollektorloser Gleichstrommotor
Plattenteller	Aluminiumdruckguss Durchmesser: 332 mm Gewicht: Ca. 2,5 kg (inklusive einer Gummiunterlage)
Plattenteller-Drehzahlen	33-1/3, 45 und 78 U/min
Drehzahl-Einstellbereich	±8 % und ±16 %
Anlaufdrehmoment	2,2 kg·cm
Drehzahl-Anlaufzeit	0,7 s vom Stillstand auf 33-1/3 U/min
Bremssystem	Elektronische Bremse
Gleichlaufschwankungen	0,025 % W.R.M.S.

Tonarm-Daten	
Typ	Statisch ausbalancierte Ausführung
Effektive Länge	230 mm
Überhang	15 mm
Spurfehlwinkel	Innerhalb von 2° 32' (an der Auslaufrille einer 30-cm-(12"-)Platte) Innerhalb von 0° 32' (an der Einlaufrille einer 30-cm-(12"-)Platte)
Kröpfungswinkel	22°
Tonarmhöhen-Einstellbereich	0 - 6 mm
Auflagedruck-Einstellbereich	0 - 4 g (Direktmesswert)
Gewicht des Tonarmkopfes	Ca. 7,6 g
Zulässiger Tonabnehmer-Gewichtsbereich	(Ohne Zusatz-Gegengewicht) 5,6 bis 12,0 g 3,1 bis 9,5 g (mit Tonabnehmer-Distanzstück) 14,3 bis 20,7 g (inklusive Tonarmkopf) (Mit Zusatz-Gegengewicht) 10,0 - 16,4 g 7,5 bis 13,9 g (mit Tonabnehmer-Distanzstück) 18,7 - 25,1 g (inklusive Kopfgehäuse)
Einbaumaß des Tonabnehmers	12,7 mm (1/2") Abstand
Tonarmkopf-Kabelschuh	1,2 mm ϕ 4-poliger Kabelschuh

Änderungen der technischen Daten jederzeit vorbehalten.

Introduction

Nous vous remercions pour votre achat de cet appareil.

Veuillez lire attentivement ces instructions avant d'utiliser ce produit et conservez ce manuel pour vous y référer ultérieurement.

- À propos des descriptions de ce mode d'emploi
 - Les pages auxquelles se référer sont indiquées en tant que « (⇒ 00) ».
 - Les illustrations peuvent différer de votre appareil.

Caractéristiques

Moteur d'entraînement direct sans noyau et circuit d'entraînement de moteur nouvellement développé pour obtenir une haute précision, une rotation stable et une grande fiabilité

- L'adoption d'un moteur d'entraînement direct sans noyau et d'une technologie de commande de moteur très précise réduit les vibrations infimes et atteint une grande fiabilité pendant la rotation tout en maintenant un couple élevé.
- La technologie de circuit d'entraînement du moteur d'entraînement - $\Delta\Sigma$ (delta sigma) nouvellement développée supprime les vibrations infimes provoquées par le moteur et réduit encore la transmission des vibrations à l'extrémité de la pointe de lecture sur le disque.

Alimentation à faible bruit nouvellement conçue pour supprimer le bruit externe

- Nous avons adopté l'alimentation à faible bruit nouvellement conçue qui utilise le savoir-faire pour les amplificateurs/lecteurs numériques Technics Grand Class et pour le circuit de suppression du bruit du modèle haut de gamme SL-1000R.

Le bras de lecture avec des roulements de haute précision permet d'obtenir une haute sensibilité de mouvement initial

- Le tube du bras de lecture fabriqué en aluminium léger et très rigide ainsi que la construction de suspension de supports Technics traditionnels et de roulements de haute précision permettent d'atteindre une haute sensibilité de mouvement initial.

Une platine avec une grande rigidité et une meilleure capacité d'amortissement des vibrations

- Le renforcement des nervures de renfort sur l'arrière du plateau moulé sous pression en aluminium et le caoutchouc installé pour supprimer la résonance inutile offrent une grande rigidité et une meilleure capacité d'amortissement des vibrations.

Armoire et isolateurs résistant aux vibrations

- L'armoire à deux couches constituée d'une combinaison de BMC et d'aluminium moulé sous pression assure une grande rigidité, et les isolants en caoutchouc silicone spécial offrant une excellente capacité d'amortissement des vibrations et une fiabilité sur le long terme peuvent réduire les vibrations externes et les bruits de hurlement.

Table des matières

● Avant utilisation

Précautions de sécurité	06
Accessoires	09
Nom des pièces	10

Avant
utilisation

● Pour commencer

Assemblage de l'appareil.....	12
● Raccordement des bornes PHONO et de la borne d'entrée CA	12
● Fixation de la cellule de lecture	13
● Avant de monter la platine	15
● Montage de la platine	15
● Montage du tapis de platine.....	15
● Fixation de la coquille porte-cellule	15
● Fixation du contrepoids d'équilibrage.....	15
Raccordements et installation.....	16
● Connexion à un amplificateur intégré ou à un système de composant.....	16
● Installation	17
● Mettez le couvercle anti-poussières en place.....	17
Réglage	18
● Équilibre horizontal	18
● Pression de pointe de lecture.....	18
● Dispositif antidérapant	18
● Hauteur du bras de lecture	19
● Hauteur de l'élévateur du bras.....	20
● Réglage de la vitesse de démarrage/freinage de la platine ...	20

Pour commencer

● Lecture

Lecture des disques	21
Contrôle de vitesse (réglage fin de la hauteur).....	23
Fonction d'arrêt de la lumière stroboscopique.....	24

Lecture

● Entretien

Entretien	25
Guide de dépannage.....	26
Spécifications	27

Entretien

Précautions de sécurité

AVERTISSEMENT

Appareil

- Pour réduire les risques d'incendie, d'électrocution ou de dommages au produit,
 - N'exposez pas cet appareil à la pluie, l'humidité, l'égouttement ou l'éclaboussement.
 - Ne placez pas d'objets remplis d'eau, tels que des vases, sur l'appareil.
 - Utiliser exclusivement les accessoires préconisés.
 - Ne retirez pas les caches.
 - Ne réparez pas l'appareil vous-même. Confiez l'entretien à un personnel qualifié.
 - Ne laissez pas d'objets métalliques tomber dans cet appareil.
 - Ne pas placer d'objets lourds sur cet appareil.

Cordon d'alimentation secteur

- Pour réduire les risques d'incendie, d'électrocution ou de dommages au produit,
 - Assurez-vous que la puissance du voltage fourni correspond au voltage inscrit sur l'appareil.
 - Branchez la prise secteur dans la prise électrique.
 - Ne pas tirer, plier ou placer des objets lourds sur le cordon.
 - Ne manipulez pas la prise avec les mains mouillées.
 - Tenez le corps de la prise secteur en la débranchant.
 - N'utilisez pas de prise secteur ni de prise de courant endommagée.
- La fiche secteur est le dispositif de déconnexion. Installez cet appareil de sorte que la fiche secteur puisse être débranchée immédiatement de la prise de courant.
- Assurez-vous que la broche de terre de la fiche du cordon d'alimentation est correctement branchée afin d'éviter un choc électrique.
 - Un appareil de CLASSE I doit être raccordé à une prise électrique pour l'alimentation dotée d'une mise à la terre de protection.

ATTENTION

Appareil

- Ne placez pas de sources de flammes vives telles que bougies allumées sur cet appareil.
- Cet appareil peut être perturbé par des interférences causées par des téléphones mobiles pendant l'utilisation. En présence de telles interférences, éloignez le téléphone mobile de cet appareil.
- Cet appareil est destiné à être utilisé sous des climats tropicaux.
- Ne mettez pas d'objets sur cet appareil. Cet appareil devient chaud lorsqu'il est en marche.

Emplacement

- Placez cet appareil sur une surface plane.
- Pour réduire les risques d'incendie, d'électrocution ou de dommages au produit,
 - N'installez pas et ne placez pas cet appareil dans une bibliothèque, un placard ni dans aucun autre espace réduit. Assurez-vous que l'appareil est bien ventilé.
 - Ne bouchez pas les ouvertures d'aération de cet appareil avec des journaux, nappes, rideaux ou objets similaires.
 - N'exposez pas cet appareil directement aux rayons du soleil, à des températures élevées, à une humidité élevée ni à des vibrations excessives.
- Assurez-vous que l'emplacement de placement est suffisamment solide pour supporter le poids de cette unité (⇒ 27).
- Ne soulevez pas et ne transportez pas cet appareil en le tenant par l'un de ses boutons. Cela pourrait faire tomber l'appareil, causant des blessures ou un dysfonctionnement de celui-ci.
- Maintenez les cartes magnétiques ou carte IC comme une carte de crédit à l'écart de la platine.
 - Dans le cas contraire, la carte à circuit intégré ou une carte magnétique peut devenir inutilisable en raison de l'effet magnétique.

L'élimination des équipements usagés

Applicable uniquement dans les pays membres de l'Union européenne et les pays disposant de systèmes de recyclage.



Apposé sur le produit lui-même, sur son emballage, ou figurant dans la documentation qui l'accompagne, ce pictogramme indique que les appareils électriques et électroniques usagés, doivent être séparés des ordures ménagères.

Afin de permettre le traitement, la valorisation et le recyclage adéquats des appareils usagés, veuillez les porter à l'un des points de collecte prévus, conformément à la législation nationale en vigueur.

En les éliminant conformément à la réglementation en vigueur, vous contribuez à éviter le gaspillage de ressources précieuses ainsi qu'à protéger la santé humaine et l'environnement.

Pour de plus amples renseignements sur la collecte et le recyclage, veuillez vous renseigner auprès des collectivités locales.







Le non-respect de la réglementation relative à l'élimination des déchets est passible d'une peine d'amende.

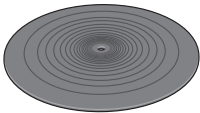
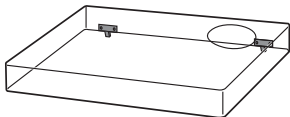

Points de collecte sur www.quefairedesdechets.fr
Privilégiez la réparation ou le don de votre appareil !

Accessoires

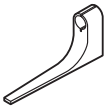
Certaines pièces de l'appareil ont été démontées pour prévenir tout dommage lors de l'expédition. Cochez les accessoires pour vérifier qu'ils sont bien tous dans l'emballage.

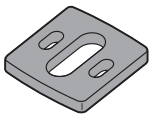
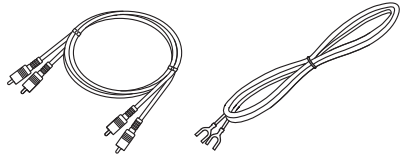
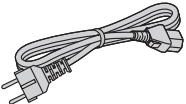
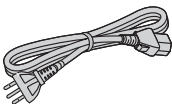
<p>Platine (1 pce.) (TTV0176)</p> 	<p>Tapis de platine (1 pce.) (TTQ0033)</p> 	<p>Housse de protection (1 pce.) (TTFA0457)</p> 
<p>Adaptateur pour disques 45 tours (1 pce.) SL-1200GR2 : (TBMX5422) SL-1210GR2 : (TBMX5421)</p> 	<p>Contrepoids d'équilibrage (1 pce.) SL-1200GR2 : (TYL0752) SL-1210GR2 : (TYL0295)</p> 	<p>Contrepoids auxiliaire (1 pce.) (TKKH51441)</p> 
<p>Coquille porte-cellule (1 pce.) (TEKL005-1)</p> 	<p>Gabarit de surplomb (1 pce.) (RMR2210-W)</p> 	<p>Jeu de vis pour la cellule de lecture (1 jeu) (TTV0202)</p> <ul style="list-style-type: none"> ● Écrous (2 pcs.) ● Vis courtes (2 pcs.) ● Vis longues (2 pcs.) ● Rondelles (2 pcs.) <p>(Livré dans un sac)</p> 
<p>Entretoise de cellule de lecture (1 pce.) (TYL0753)</p> 	<p>Câbles PHONO (1 pce.) Câble de terre PHONO (1 pce.) (TTQ0039)</p>	
<p>Cordon d'alimentation secteur (1 pce.) (TTQ0015)</p> 	<p>Cordon d'alimentation secteur (1 pce.) (TTQ0030)</p> 	

- Les numéros de modèle des accessoires sont tels qu'en juillet 2023. Ils sont sujets à modification sans préavis.
- Gardez les matériaux d'emballage après avoir pris possession du matériel. Vous en aurez besoin pour transporter l'appareil sur une longue distance.
- Observez les réglementations locales lors de la mise au rebut du produit.
- N'utilisez pas de cordon d'alimentation secteur, câble PHONO et câble de terre PHONO autres que ceux qui sont fournis.
- Conservez la cellule de lecture, le contrepoids auxiliaire, les écrous, les vis, les rondelles et l'entretoise de cellule de lecture hors de portée des enfants pour éviter qu'ils ne l'avalent.
- Les illustrations et les figures de ce manuel sont du corps principal de l'argent.

Nom des pièces

Des numéros comme (⇒ 00) indiquent les pages de référence.

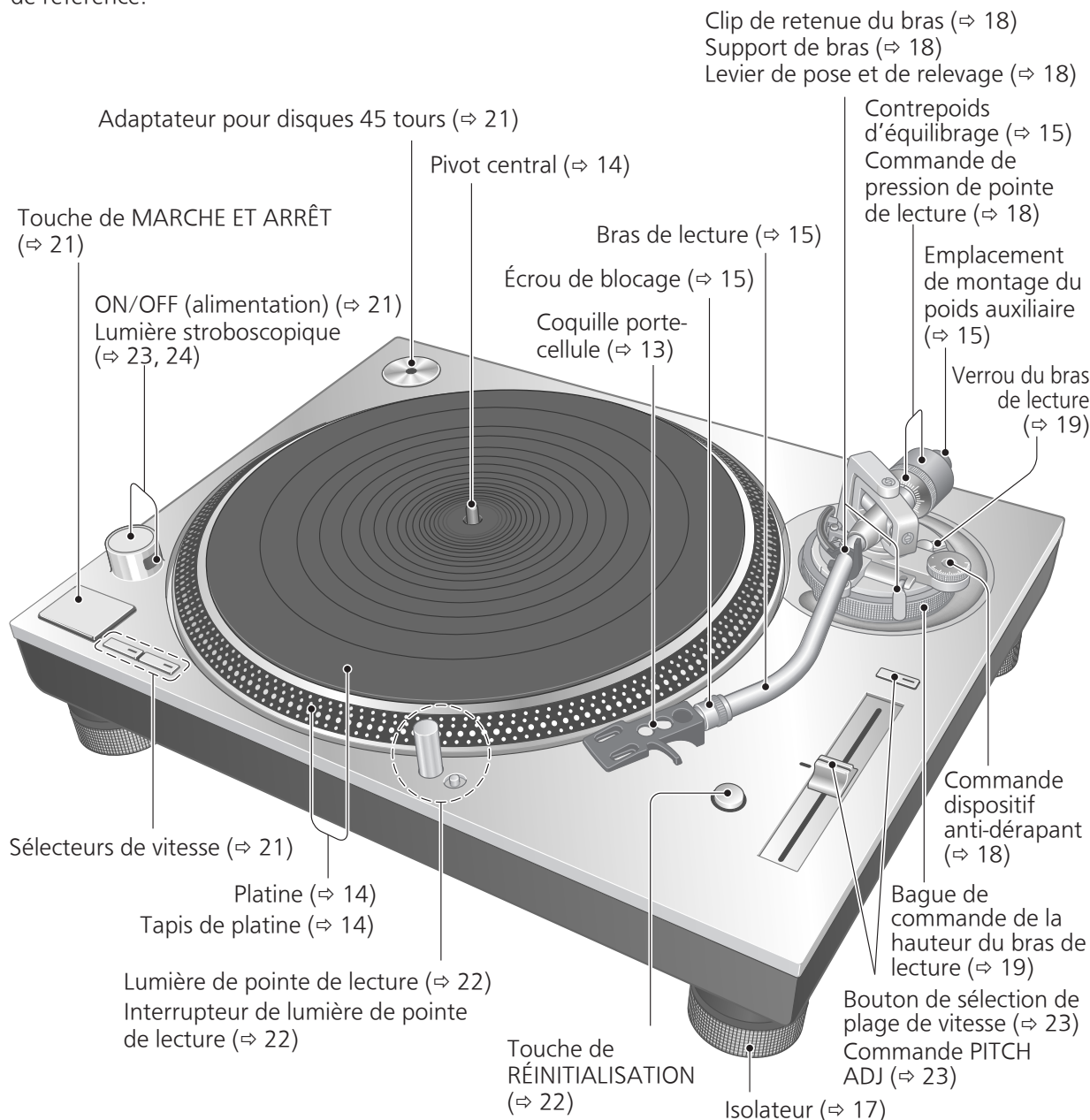

Arrière

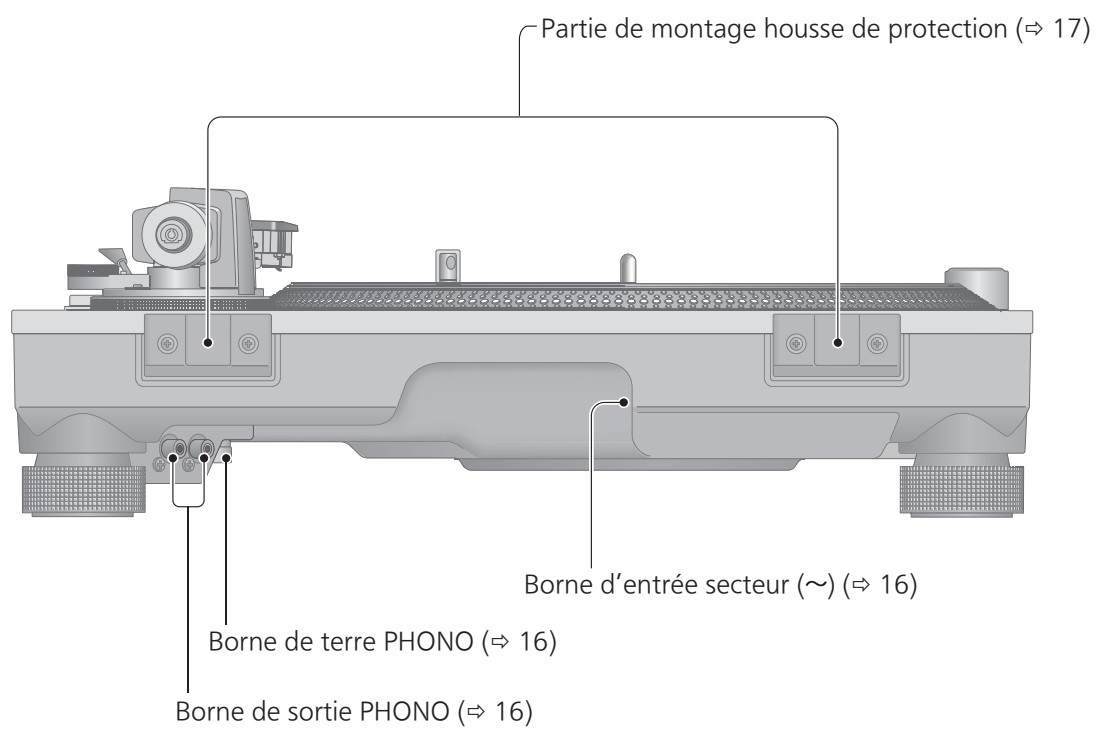

Assemblage de l'appareil

Raccordement aux bornes PHONO et à la borne d'entrée CA

Faites la connexion aux bornes PHONO et la borne d'entrée CA avant de configurer ou installer le lecteur.

Attention

Veiller à ne pas renverser le lecteur.

- 1** Retirez le lecteur de la boîte et reposez le lecteur dans la boîte en carton assemblée de sorte que vous puissiez réaliser la connexion aux prises PHONO et à la borne CA IN à l'arrière.

- ① Retirez le tampon en bas.
- ② Pliez le tampon le long des plis à l'arrière.

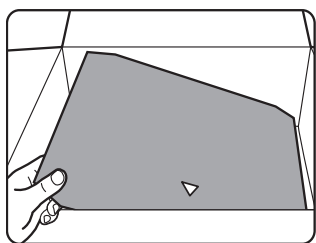

- ③ Placez le tampon dans la boîte en carton.

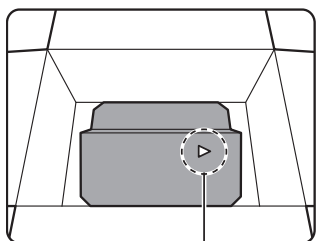

Pointez le sommet de ▷ sur le côté court de la boîte en carton.

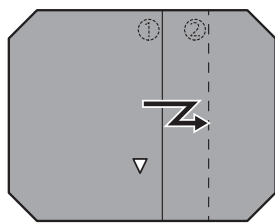

- ④ Pliez le rabat avant vers l'intérieur.

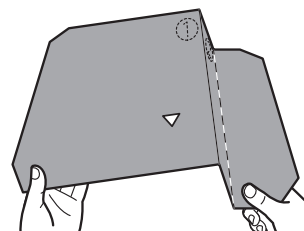
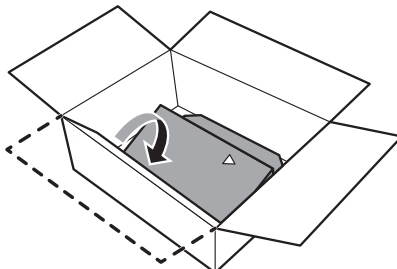

- ⑤ Reposez le lecteur dans la boîte.

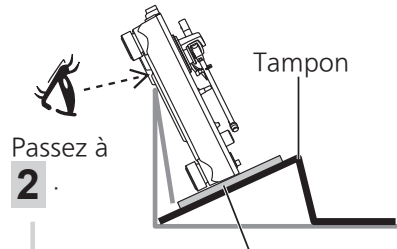

Pour éviter d'endommager le lecteur, couvrez la zone de contact du lecteur avec un chiffon doux ou une feuille de protection enveloppant le lecteur.

- 2** Connecter le câble PHONO fourni, câble de terre PHONO et le cordon d'alimentation CA.

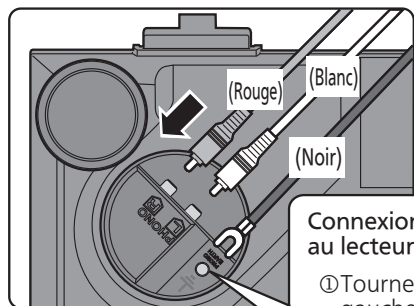

Connexion du câble de terre PHONO au lecteur et à l'amplificateur.

- ① Tourner la borne vers la gauche pour la desserrer.
- ② Insérer la cosse de terre et serrer fermement la borne.

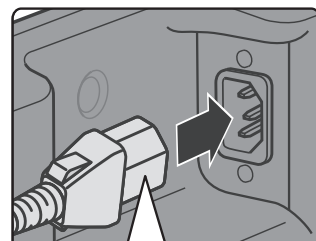
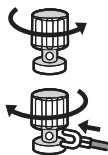

Insérez le cordon d'alimentation secteur jusqu'à un point situé juste avant le trou rond.



Fixation de la cellule de lecture

1 Fixez une cellule de lecture (achetée en magasin) provisoirement.

Suivez les instructions de la cellule de lecture pour la fixer correctement à la coquille porte-cellule et serrez doucement les vis.

- Si les vis de fixation sont incluses dans la cellule de lecture, utilisez-les.
- Lors de la lecture de 45 tours SP, utilisez une cellule de lecture pour les 45 tours SP.
- Utilisez un mini tournevis plat (4 mm) disponible dans le commerce.
- Prenez garde de ne pas toucher le bout de la pointe de lecture.

(Fil de jonction)	(Borne)	(Fil de jonction)	(Borne)
Rouge	→ R+ (Rouge)	Blanc	→ L+ (Blanc)
Vert	→ R- (Vert)	Bleu	→ L- (Bleu)

Entretoise de cellule de lecture inutilisée

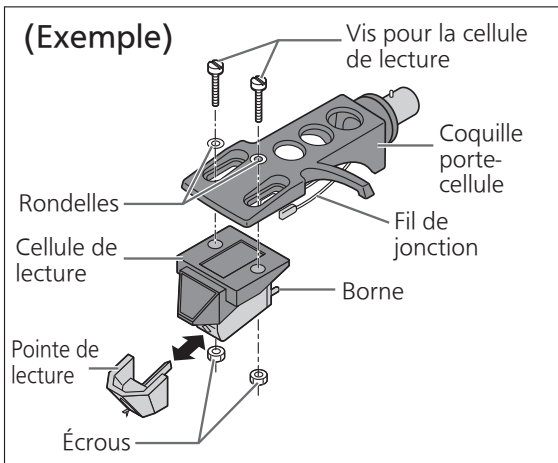

Entretoise de cellule de lecture utilisée

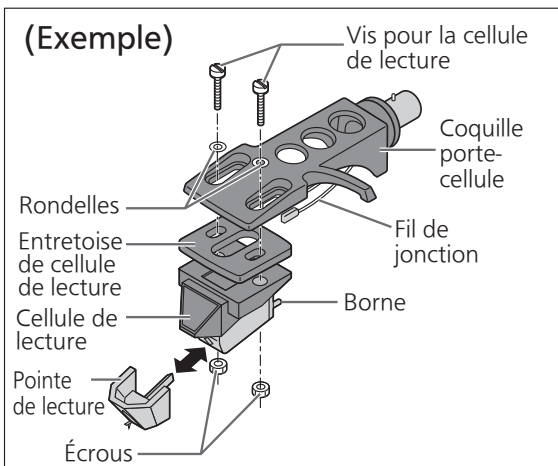

* Décider si vous souhaitez utiliser ou non une entretoise de cellule de lecture en suivant le tableau des hauteurs de cellule de lecture à la page 19.

2 Ajustez le porte-à-faux.

Utilisez le gabarit de surplomb inclus.

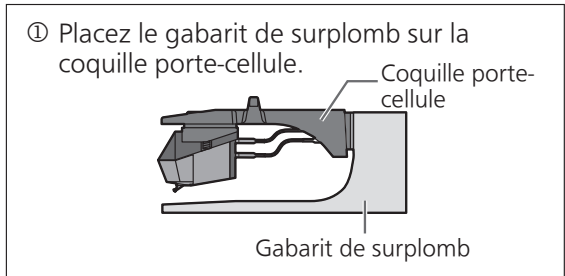

② Déplacez la cellule de lecture pour aligner le bout de la pointe de lecture avec l'extrémité du gabarit.

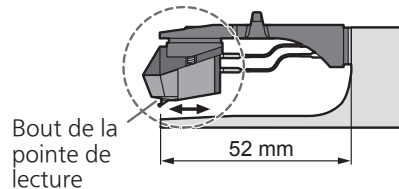

- La cellule de lecture doit être parallèle à la coquille porte-cellule, vue de dessus et de côté (l'illustration est une vue de dessus).

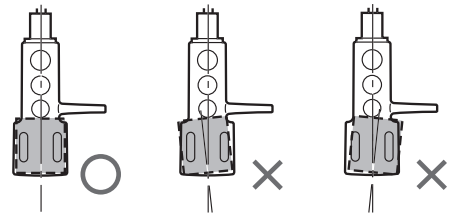

③ Serrez la vis pour la cellule de lecture.

- Faites attention de ne pas laisser la cellule de lecture glisser hors de son emplacement.

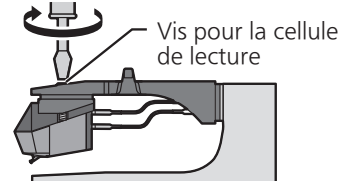

Le porte-à-faux peut être réglé de façon optimale.

Assemblage de l'appareil (suite)

Certaines pièces de l'appareil ont été démontées pour prévenir tout dommage lors de l'expédition. Assemblez l'appareil dans l'ordre suivant.

Attention

- Ne raccordez pas le cordon d'alimentation secteur tant que l'installation n'est pas terminée.
- Lors du montage de la platine, empêchez des matériaux étrangers de pénétrer entre l'unité principale et la platine.
- Ne pas toucher ou gratter la planche.

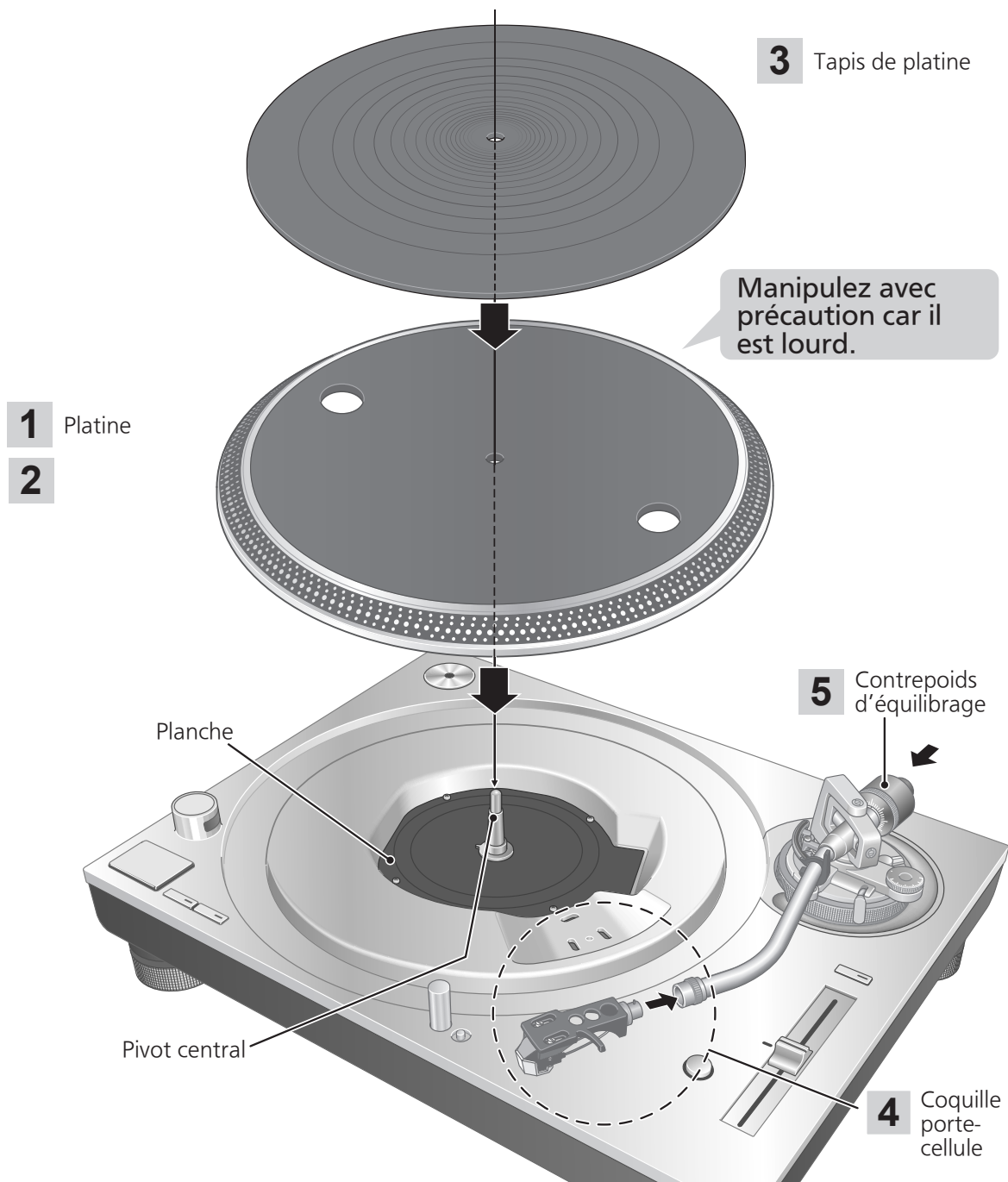

Avant de monter la platine

1 Retirez le couvercle de l'aimant de la platine.

- Il y a un aimant et son couvercle sur le côté arrière de la platine. Retirez le couvercle de l'aimant avant d'installer l'unité principale.

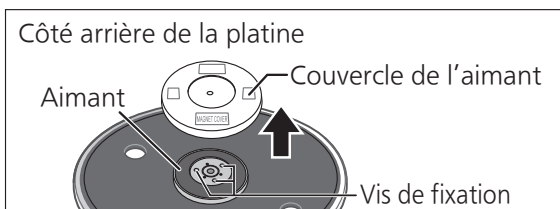

Attention

- Maintenez tout objet magnétique sensible, comme une carte et une montre magnétiques, éloigné de l'aimant.
- Empêchez la platine de frapper l'unité principale ou de tomber. Empêchez de la poussière ou de la poudre de fer d'adhérer à l'aimant sur le côté arrière.
- Ne touchez pas les vis de fixation (trois emplacements) de la platine. L'évaluation de la performance ne peut être garantie si elles sont hors de leurs emplacements.

Montage de la platine

2 Réglez lentement la platine sur l'axe central.

■ Pour enlever la platine

- ① Comme illustré sur la figure de droite, placez vos doigts dans les deux trous de la platine, maintenez l'axe central vers le bas et enlevez la platine vers le haut.

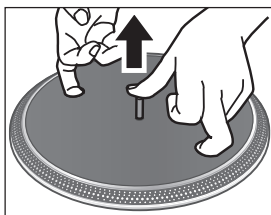

Attention

- Faites attention lors de la manipulation de la platine étant donné qu'elle est lourde.
- Veillez à ne pas vous pincer les doigts.
- Essuyez les traces de doigts ou de saleté avec un chiffon doux.

Montage du tapis de platine

3 Posez le tapis de platine sur la platine.

Fixation de la coquille porte-cellule

4 Montez la coquille porte-cellule avec la cellule de lecture dans le bras de lecture. Gardez la coquille porte-cellule horizontale et serrez l'écrou de blocage.

- Prenez garde de ne pas toucher le bout de la pointe de lecture.

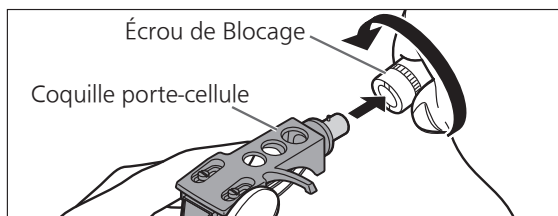

Fixation du contrepoids d'équilibrage

5 Fixez le contrepoids d'équilibrage à l'arrière du bras de lecture.

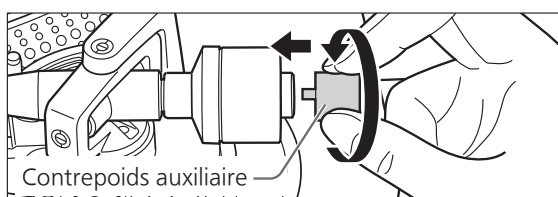
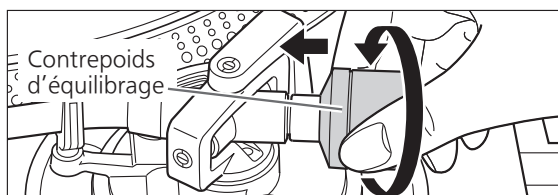

- Fixez le contrepoids auxiliaire inclus à l'arrière du bras de lecture en fonction du poids de la cellule de lecture. Pour les gammes de poids réglables de la cellule de lecture, reportez-vous à « Plage du poids de la cellule de lecture utilisable ». (⇨27)

Remarque

- L'intérieur du contrepoids d'équilibrage est graissé.

Raccordements et installation

- Éteignez tous les appareils et débranchez le cordon d'alimentation secteur de la prise avant d'effectuer tout branchement.
- Branchez le cordon d'alimentation secteur une fois tous les autres raccordements terminés.
- Assurez-vous de brancher le fil de terre PHONO. Sinon un bourdonnement de l'alimentation peut se produire.
- Reportez-vous aussi au mode d'emploi de l'appareil connecté.

1 Branchez le câble PHONO et le câble de terre PHONO aux bornes d'entrée PHONO de l'équipement connecté.

- Vous n'obtiendrez pas un volume ou une qualité sonore adéquat(e) si l'amplificateur connecté n'a pas de bornes d'entrée PHONO.

2 Raccordez le cordon d'alimentation secteur.

- Vérifiez la puissance en watts de la sortie secteur sur l'équipement connecté avant de l'utiliser pour cet appareil. (Cet appareil consomme 11 W).

Connexion à un amplificateur intégré ou à un système de composant

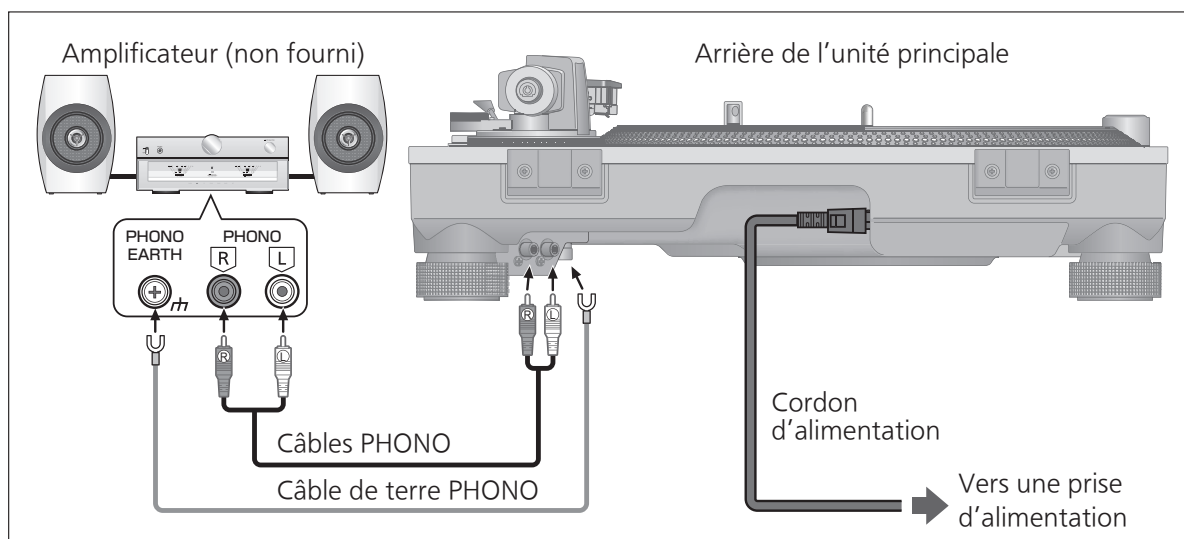

Remarque

- L'interrupteur de fonctionnement ne sépare pas l'unité entière de l'alimentation même en position « OFF ». Retirez la fiche de la prise électrique principale si vous ne comptez pas utiliser l'appareil pendant une longue période. Placez l'appareil de sorte que la prise puisse être facilement enlevée.

Installation

Installez l'appareil sur une surface horizontale protégée des vibrations. Gardez cet appareil aussi loin que possible des enceintes.

■ Réglage de la hauteur pour que l'appareil soit horizontal

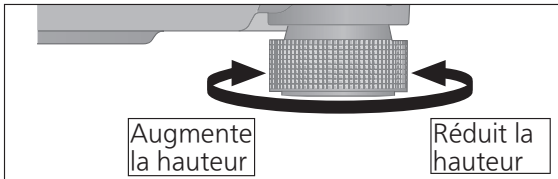

Soulever le tourne-disque pour tourner les isolateurs et régler la hauteur.

- Dans le sens des aiguilles d'une montre : Réduit la hauteur.
- Dans le sens inverse des aiguilles d'une montre : Augmente la hauteur.

Attention

- Ne mettez pas les isolateurs trop loin. Cela pourrait les détacher ou bien les endommager.

Mettez le couvercle anti-poussières en place

- 1 Saisissez le couvercle anti-poussières à deux mains et mettez-le en place dans les pièces de fixation du couvercle anti-poussières (⇔ 11) sur le lecteur.

- Pour retirer le couvercle anti-poussières, gardez-le ouvert et soulevez-le droit au-dessus.

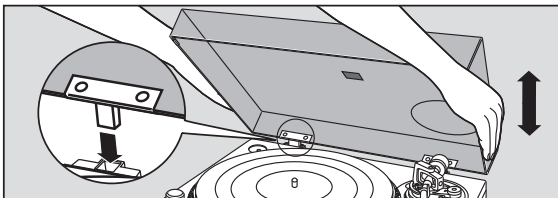

Attention

- Ramenez le bras de lecture sur le support de bras et fixez-le avec le clip de retenue du bras avant de fixer ou de détacher le couvercle anti-poussières.
- Lors de l'insertion du couvercle anti-poussières, empêchez l'extrémité des charnières de heurter et endommager l'unité principale.

■ Notes pour l'installation

- Avant de déplacer l'appareil, retirez tous les périphériques connectés et éteignez l'appareil.
- Assurez-vous que l'appareil n'est pas exposé aux rayons directs du soleil, à la poussière, à l'humidité et à la chaleur émise par un appareil de chauffage.
- Cet appareil peut capter des interférences d'un appareil radio situé à proximité. Gardez l'appareil aussi loin que possible d'un appareil radio.
- N'installez pas l'appareil sur une source de chaleur.
- Évitez un endroit avec de grandes variations de température.
- Évitez un endroit avec une condensation fréquente.
- Évitez un endroit instable.
- Ne mettez pas un objet sur l'appareil.
- N'installez pas l'appareil dans un espace confiné tel qu'une étagère.
- Installez l'appareil dans un emplacement bien éloigné des murs ou d'autres dispositifs pour permettre un rayonnement de chaleur efficace depuis l'intérieur de l'appareil.
- Assurez-vous que le matériau de l'emplacement d'installation est suffisamment résistant pour supporter le poids de cet appareil.
- Notez que l'appareil peut être endommagé par la fumée de cigarettes ou l'humidité provenant d'un humidificateur à ultrasons.

■ Condensation

Imaginez, vous sortez une bouteille froide d'un réfrigérateur. Si vous la laissez dans une pièce pendant un certain temps, des gouttes de rosée vont se former sur la surface de la bouteille. Ce phénomène est appelé « condensation ».

- Conditions provoquant la condensation
 - ◇ Changement rapide de température (causé par le déplacement d'un endroit chaud à un endroit froid ou vice versa, un refroidissement ou un réchauffement rapide ou bien exposition directe à de l'air froid)
 - ◇ Forte humidité dans une pièce avec beaucoup de vapeur, etc.
 - ◇ Saison pluvieuse
- La condensation peut endommager l'appareil. Quand cela se produit, éteignez l'appareil et laissez-le jusqu'à ce qu'il s'adapte à la température ambiante (environ 2 à 3 heures).

Réglage

Équilibre horizontal

Préparatifs

- Tout d'abord, retirez le housse de protection.
- Retirez le couvercle de pointe de lecture, en prenant soin de ne pas endommager la pointe de lecture, puis dégagez le clip de retenue du bras.
- Abaissez le levier de pose et de relevage.
- En la tournant, mettez la commande du dispositif antidérapant sur « 0 ».

1 Libérez le bras de lecture du support de bras et réglez l'équilibre horizontal en tournant le contrepoids d'équilibrage.

Maintenez le bras de lecture et tournez le contrepoids d'équilibrage dans le sens de la flèche pour régler l'équilibre jusqu'à ce que le bras soit à peu près horizontal.

- Prenez soin de ne pas laisser le bout de la pointe de lecture toucher la platine ou l'unité principale.

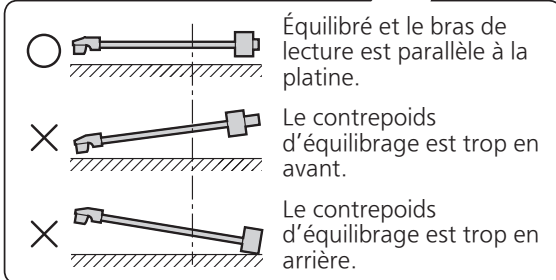
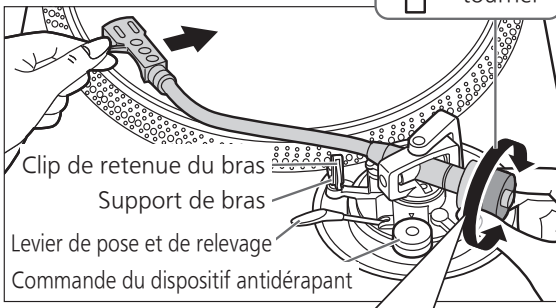
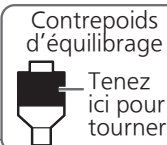

Pression de pointe de lecture

Préparatifs

- Tout d'abord, retirez le housse de protection.
- Remplacez le bras de lecture sur le support de bras et immobilisez-le avec le clip de retenue du bras.

1 Tournez la commande de la pression de pointe de lecture jusqu'à ce que « 0 » vienne sur la ligne centrale de l'arrière du bras de lecture.

- Maintenez immobile le contrepoids d'équilibrage tout en faisant cela.

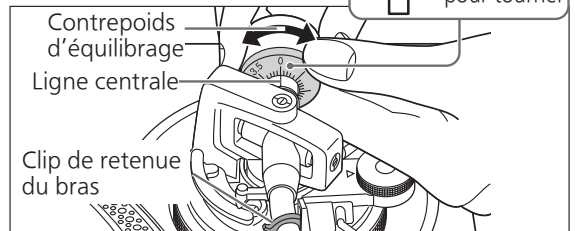

Remarque

- Reportez-vous au guide de l'utilisateur de votre pointe de lecture pour la pression appropriée de pointe de lecture.

2 Tournez le contrepoids d'équilibrage pour l'ajuster sur la pression de pointe de lecture appropriée pour la cellule de lecture utilisée.

- La commande de pression de pointe de lecture tournera en même temps que le contrepoids d'équilibrage.
- Tournez jusqu'à ce que la ligne centrale pointe sur la pression de pointe de lecture appropriée.

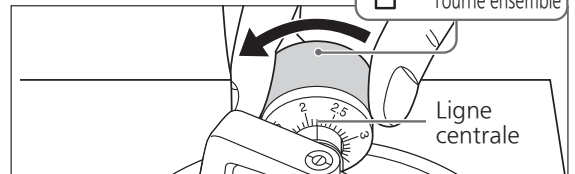
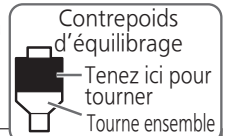

Dispositif antidérapant

1 Tournez la commande du dispositif antidérapant pour la régler à la même valeur que la commande de pression de pointe de lecture.

Remarque

- Pour une pression de la pointe de lecture de 3 g ou plus, régler l'anti-patinage sur « 3 ».

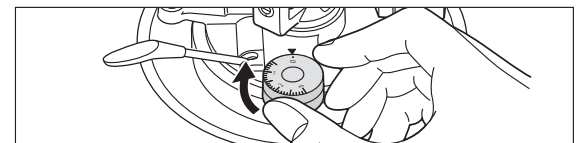

Hauteur du bras de lecture

N'effectuez ce réglage que si la cellule de lecture que vous utilisez le rend nécessaire.

Préparatifs

- Mettez un disque sur la platine.

1 Dégagez le verrou du bras de lecture.

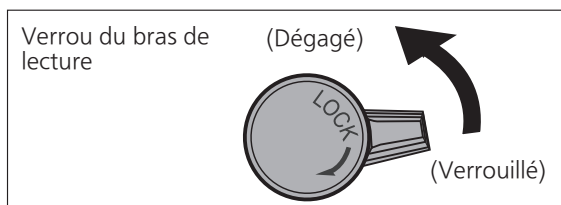

2 Réglez la hauteur avec la bague de commande de la hauteur du bras de lecture.

Réglez la hauteur du bras de lecture jusqu'à ce qu'il soit parallèle au disque.

- ① Utilisez le tableau ci-dessous comme référence pour trouver la marque de position appropriée pour la hauteur de votre cellule de lecture.

(Pour la coquille porte-cellule fournie)

Hauteur de la cellule de lecture (H) en millimètres	Hauteur de la cellule de lecture (H) en millimètres (Entretoise fournie utilisée)	Position de la commande de hauteur
17	14	0
18	15	1
19	16	2
20		3
21		4
22		5
23		6

- ② Tournez la bague de commande de hauteur de bras de lecture pour aligner la marque de position avec la ligne de repère. 0 à 6 mm sont marqués sur la bague de commande de hauteur de bras de lecture.

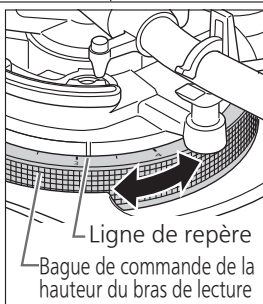

3 Après que le réglage de hauteur de bras soit terminé, verrouillez le bras de lecture en tournant le bouton de verrouillage du bras.

- Assurez-vous de tourner le bouton de verrouillage du bras à la fin, comme indiqué dans la figure ci-dessous. Il peut être nécessaire de forcer légèrement pour le faire.

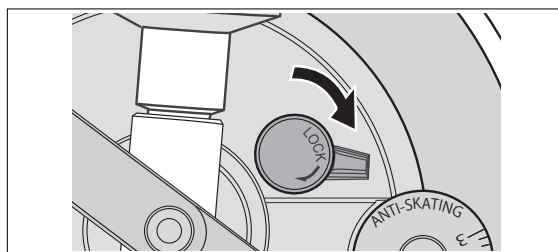

■ Lorsque vous ne savez pas la hauteur de la cellule de lecture (H) ou lorsque vous n'utilisez pas la coquille porte-cellule fournie

Retirez le couvercle de pointe de lecture, en prenant soin de ne pas endommager la pointe de lecture, puis dégagez le clip de retenue du bras. Abaissez le levier de pose et relevage, posez la pointe de lecture sur un disque et réglez la commande de hauteur jusqu'à ce que le bras de lecture et le disque soient parallèles.

- Si la hauteur de la cellule de lecture (H) est trop petite afin qu'elles soient parallèles, ajoutez une entretoise de cellule de lecture fournie ou disponible dans le commerce.

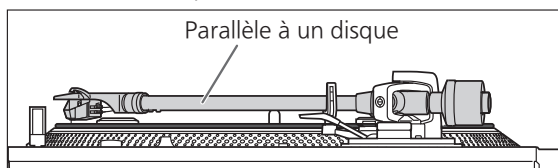

Attention

- Prenez garde de ne pas endommager le bout de la pointe de lecture.
- Ne pas utiliser le produit sans que le bras ne soit verrouillé.
- Pour un réglage plus précis, utilisez un niveau (non fourni) pour ajuster la hauteur du bras de manière à ce que la cellule de lecture soit parallèle au disque.

Réglage (suite)

Hauteur de l'élevateur du bras

Effectuez un réglage en fonction de la cellule de lecture, si nécessaire.

Préparatifs

- Mettez un disque sur la platine.
- Retirez le couvercle de pointe de lecture, en prenant soin de ne pas endommager la pointe de lecture, puis dégarez le clip de retenue du bras.
- Soulevez le levier de pose et de relevage et placez le bras de lecture sur le disque.

1 Vérifiez la hauteur de l'élevateur du bras (distance entre le bout de la pointe de lecture et la surface du disque). Si un réglage est nécessaire, passez à l'étape 2.

- La hauteur de l'élevateur du bras est réglée en usine entre 8 et 13 mm.

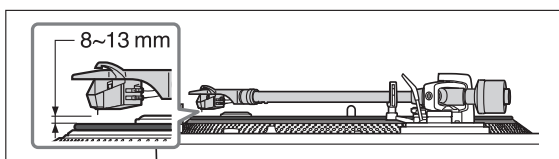

2 Ramenez le bras de lecture sur le support de bras, fixez-le avec le clip de retenue du bras et tout en appuyant sur le bouton de l'élevateur du bras vers le bas avec le doigt, tournez la vis de réglage pour ajuster la hauteur.

- Le fait de tourner la vis dans le sens des aiguilles d'une montre abaisse l'élevateur du bras.
- Le fait de tourner la vis dans le sens inverse des aiguilles d'une montre relève l'élevateur du bras.

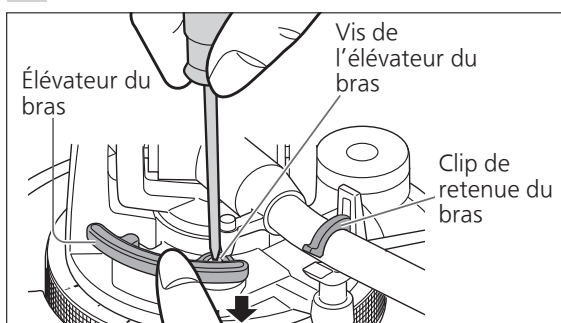

Réglage de la vitesse de démarrage/freinage de la platine

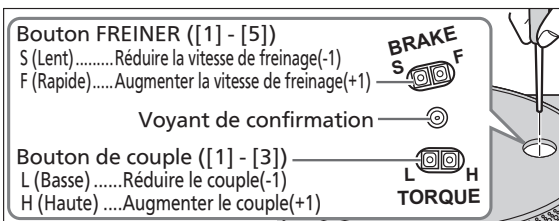

- Appuyez légèrement sur le centre de la touche.

Vitesse de démarrage

Vous avez le choix entre trois options pour le temps que met la platine à atteindre la vitesse constante après avoir appuyé sur [START-STOP]. Appuyer sur la touche H pour augmenter le couple (puissance requise pour tourner) et pour diminuer le temps pour stabiliser la rotation. (Le réglage d'usine est [3] : le plus élevé).

- Le voyant de confirmation clignote autant de fois que spécifié en fonction du réglage actuel lorsque vous appuyez sur le bouton de couple H ou L.

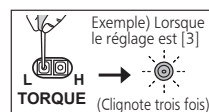

- Pour changer le réglage, appuyez sur le bouton de couple H ou L pendant que le voyant est allumé deux secondes.

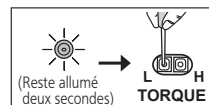

- Une fois que vous avez appuyé sur le bouton de couple, le voyant de confirmation clignote le nombre de fois spécifié indiquant le nouveau réglage, reste allumé pendant 2 secondes puis s'éteint.

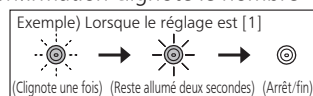

Vitesse de freinage

Vous avez le choix entre cinq options pour le temps que met la platine à s'arrêter après avoir appuyé sur [START-STOP]. (Vous pouvez changer la force de freinage). (Le réglage d'usine est [5] : le plus rapide).

- Le voyant de confirmation clignote autant de fois que spécifié en fonction du réglage actuel lorsque vous appuyez sur le bouton de freinage F ou S.

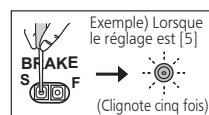

- Pour modifier le réglage, appuyez sur le bouton de frein F ou S pendant que le témoin est allumé deux secondes.

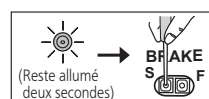

- Une fois que vous avez appuyé sur le bouton de freinage, le voyant de confirmation clignote le nombre de fois spécifié indiquant le nouveau réglage, reste allumé pendant 2 secondes puis s'éteint.

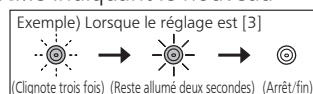

Lecture des disques

Préparatifs

- ★1 Mettez un disque (non inclus) sur la platine.
- ★2 Retirez le couvercle de pointe de lecture puis dégagez le clip de retenue du bras.

1 Tournez [ON/OFF] pour mettre l'appareil sous tension.

La lumière stroboscopique s'allume. 33-1/3 tr/min est automatiquement sélectionné et l'indicateur [33] s'allume.

2 Appuyez sur [START-STOP].

La platine de lecture commence à tourner.

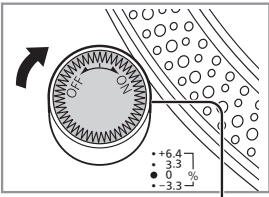

Lumière stroboscopique

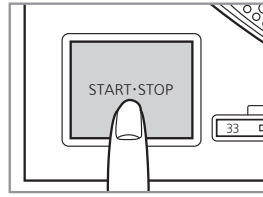
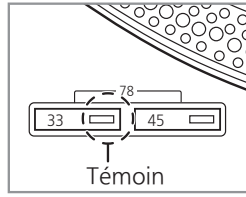

Attention

N'appuyez pas sur [START-STOP] lorsque la platine est retirée.

Si vous avez accidentellement appuyé sur [START-STOP]

- Le témoin du bouton de sélection de vitesse ([33] ou [45]) commence à clignoter.

⇒ S'il clignote, tournez [ON/OFF] pour mettre l'appareil hors tension, montez la platine, puis tournez [ON/OFF] pour mettre l'appareil sous tension.

Adaptateur pour disques 45 tours

Pivot central

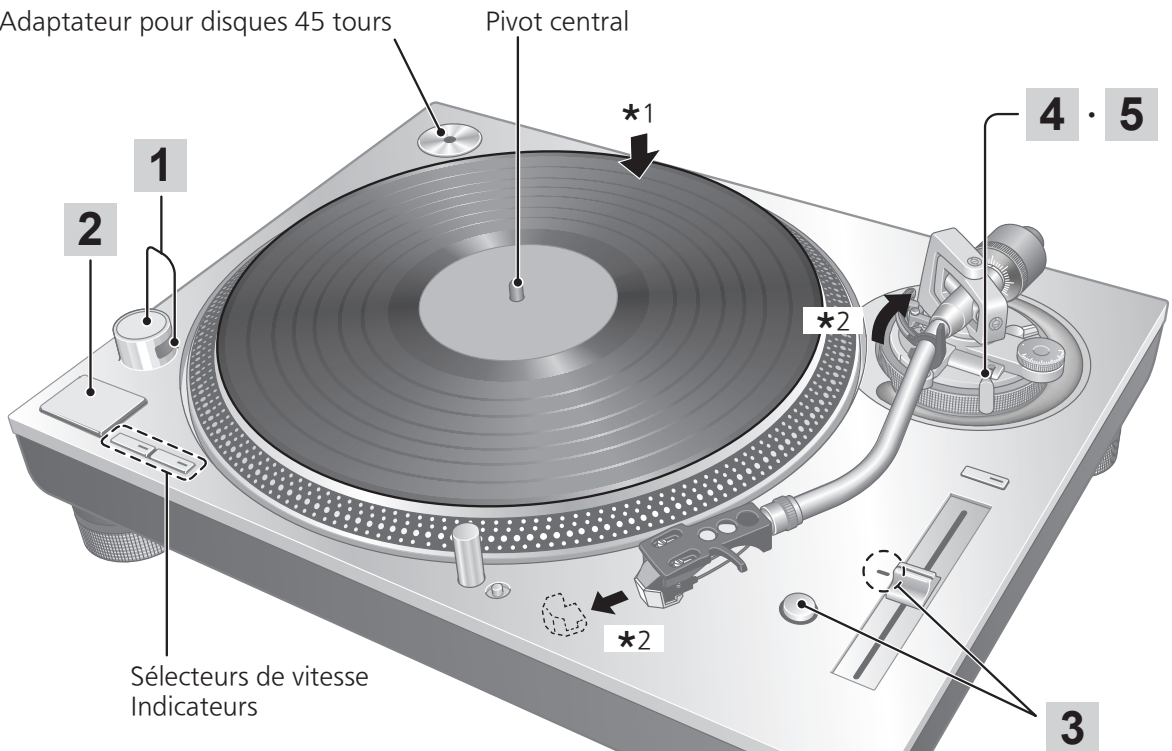

Sélecteurs de vitesse Indicateurs

Lecture des disques (suite)

3 Appuyez sur [RESET] pour allumer le témoin DEL bleu de contrôle de vitesse.

L'appareil lit à une vitesse prédéfinie (33-1/3, 45 ou 78 tr/min) indépendamment de position [pitch adj].

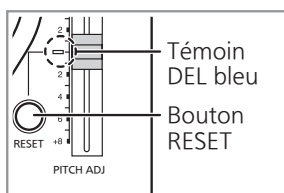

- Réglage fin de vitesse (⇒ 23)

4 Soulevez le levier de pose et de relevage et placez le bras de lecture sur le disque.

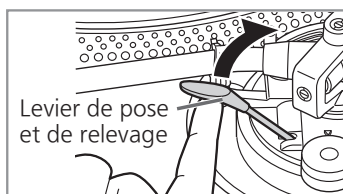

5 Abaissez le levier de pose lentement.

Le bras de lecture se déplace lentement vers le bas.

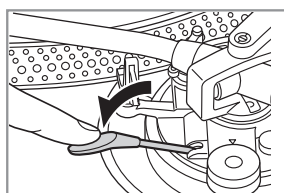

La lecture commence.

■ Pour arrêter temporairement la lecture

Relevez le levier de pose et de relevage.

- La pointe de lecture se soulève du disque.
- Pour lancer la lecture à nouveau, abaissez le levier de pose et de relevage.

■ Lorsque la lecture prend fin

- ① Relevez le levier de pose et de relevage, ramenez le bras de lecture sur le support de bras et abaissez le levier de pose et de relevage.
- ② Appuyez sur [START-STOP].
Le frein électronique arrête doucement la platine.
- ③ Tournez [ON/OFF] pour mettre l'appareil hors tension.
- ④ Fixez le bras de lecture à l'aide du clip de retenue du bras.
- ⑤ Remettez le couvercle de pointe de lecture (pour protéger le bout de la pointe de lecture).

■ Pour allumer la pointe de lecture

Le bout de la pointe de lecture est allumé pendant la lecture.

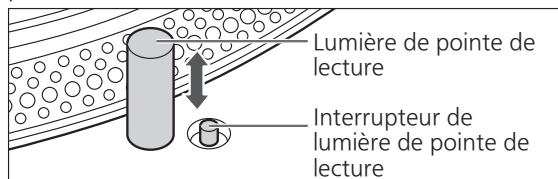

Appuyez sur l'interrupteur de lumière de pointe de lecture.

- La lumière de pointe de lecture (DEL blanche) s'élève et illumine la pointe de lecture.
- Appuyez vers le bas la lumière de la pointe de lecture pour éteindre la lumière.

Attention

Appuyez fermement sur l'interrupteur de lumière de pointe de lecture. Si l'interrupteur est légèrement enfoncé, la lumière peut s'allumer mais ne pas s'élever.

■ Lors de la lecture de 45 tours

- Appuyez sur le bouton de sélection de vitesse [[45]] ([45] s'allume).
- Montez l'adaptateur pour disques 45 tours sur le pivot central.

■ Lors de la lecture de 45 tours SP (enregistrement court)

- Appuyez en même temps sur les boutons de sélection de vitesse [33] et [45] (78 tr/min : [33] et [45] s'allument).

■ Lors de l'utilisation d'un stabilisateur d'enregistrement (non inclus)

- Consultez le manuel d'instructions du stabilisateur d'enregistrement.
- Poids maximum : 1 kg

Contrôle de vitesse (réglage fin de la hauteur)

1 Appuyez sur [RESET] pour éteindre la lumière DEL bleue.

2 Appuyez sur le bouton de sélection de plage de vitesse pour sélectionner la plage de vitesse.

- [x2] lumière allumée : $\pm 16\%$
- [x2] lumière éteinte : $\pm 8\%$

3 Lorsque la platine tourne

Faites glisser [PITCH ADJ].

- En fonction de votre sélection, la vitesse peut être réglée entre environ -8% et $+8\%$ ou environ -16% et $+16\%$.
- Les chiffres représentent les pourcentages approximatifs pour votre réglage.

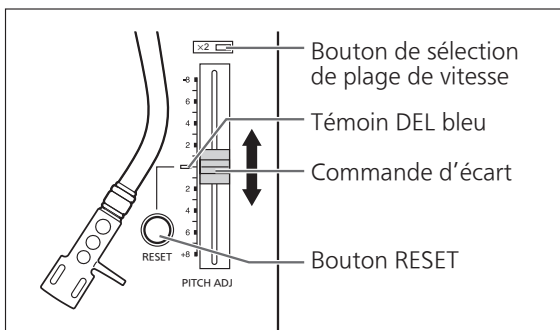

■ Pour mesurer l'écart

Les quatre rangées de miroirs stroboscopiques sur le bord extérieur de la platine de lecture peuvent aider à mesurer l'écart.

Miroirs stroboscopiques

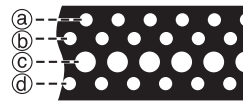

- Ⓐ $+6,4\%$ de changement de vitesse lorsque stationnaire
- Ⓑ $+3,3\%$ de changement de vitesse lorsque stationnaire
- Ⓒ Vitesse normale de platine (33-1/3, 45 ou 78 tr/min) lorsque stationnaire
- Ⓓ $-3,3\%$ de changement de vitesse lorsque stationnaire

Attention

Les miroirs stroboscopiques sont éclairés par la lumière stroboscopique (DEL bleue) se synchronisant avec la fréquence précise de commande numérique. Utilisez toujours la DEL bleue pour mesurer la vitesse.

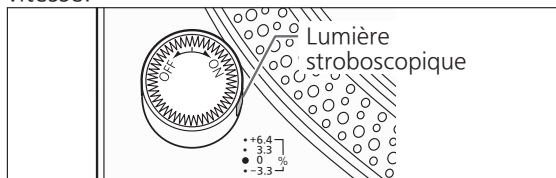

■ Remettre l'écart à sa valeur initiale

Appuyez sur [RESET].

Le témoin DEL s'allume et la vitesse retourne immédiatement à une valeur prédéfinie indépendamment de la position de [PITCH ADJ].

(33-1/3, 45 ou 78 tr/min)

- DEL bleue allumée: Fixée à la valeur prédéfinie.
- DEL bleue éteinte: Peut être ajustée à l'aide de [PITCH ADJ].

Fonction d'arrêt de la lumière stroboscopique

Cet appareil est équipé d'une fonction permettant de désactiver la lumière stroboscopique pendant la lecture d'un disque à une vitesse constante ou à l'arrêt. La fonction de désactivation de la lumière stroboscopique est « Désactivée » par défaut (réglage d'usine). C'est-à-dire que la lumière stroboscopique est toujours allumée lorsque l'appareil est sous tension.

■ Pour « Activer » / « Désactiver » la fonction de désactivation de la lumière stroboscopique

- 1 Tournez [ON/OFF (alimentation)] pour mettre l'appareil sous tension.
- 2 Lorsque la platine est arrêtée, appuyez longuement (environ trois secondes) sur le bouton de sélection de plage de vitesse.
 - La fonction alterne entre « Activée » et « Désactivée » à chaque pression prolongée du bouton.
- 3 Vérifiez la lumière stroboscopique.
 - « Activée » : La lumière stroboscopique s'éteint.
 - « Désactivée » : La lumière stroboscopique s'allume.
 - Le réglage ne peut pas être modifié lorsque la platine est en rotation.
 - Le réglage est mémorisé. A la prochaine mise sous tension de l'appareil, le réglage appliqué sera celui en cours lors de la dernière mise hors tension.

■ Fonctionnement de la fonction de désactivation de la lumière stroboscopique

- Le fonctionnement de la fonction de désactivation de la lumière stroboscopique lorsqu'elle est « Activée » est le suivant :
 - La lumière stroboscopique s'allume une fois que la platine commence à tourner et reste allumée jusqu'à ce que la platine atteigne une vitesse constante.
 - La lumière stroboscopique s'éteint lorsque la rotation est stable pendant un certain temps après avoir atteint une vitesse constante.
 - La lumière stroboscopique s'allume si la vitesse de rotation s'écarte temporairement de la vitesse constante en raison d'une charge externe ou autre.
 - La lumière stroboscopique s'éteint lorsque la vitesse de rotation se stabilise.
- Lorsque la fonction de désactivation de la lumière stroboscopique est « Désactivée », la lumière stroboscopique est toujours allumée lorsque l'appareil est mis sous tension.

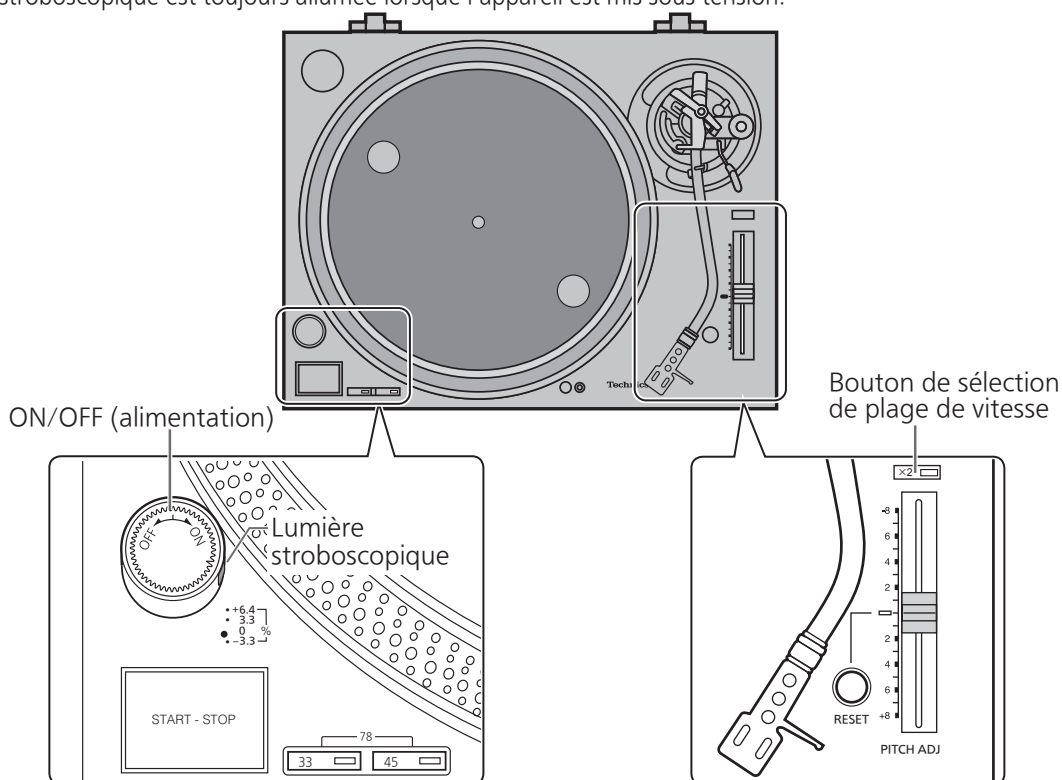

Entretien

■ Entretien des pièces

Retirez avec soin la poussière de la pointe de lecture et du disque.

- Enlevez la coquille porte-cellule avec la cellule de lecture et nettoyez la pointe de lecture en utilisant une brosse douce. Brossez de la base vers le bout.
- Utilisez un nettoyeur pour disque pour garder vos disques propres.

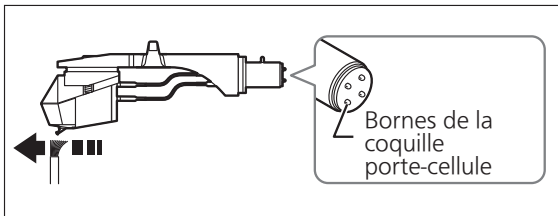

Essayez de temps en temps les bornes de la coquille porte-cellule.

Essayez les bornes de la coquille porte-cellule avec un chiffon doux et fixez la coquille porte-cellule au bras de lecture.

Baissez le volume de l'amplificateur ou mettez l'amplificateur hors tension avant de monter ou de retirer la coquille porte-cellule.

Les enceintes peuvent être endommagées si la coquille porte-cellule est déplacée lorsque le volume est élevé.

■ Nettoyage du couvercle anti-poussières et le boîtier

Essayez le couvercle anti-poussières et le boîtier avec un chiffon doux.

Ne touchez pas la planche lors du nettoyage. Autrement, le joueur peut échouer.

Lorsque la poussière est tenace, essorez bien un chiffon humide pour essuyer la saleté, puis essuyez-la avec un chiffon doux.

- N'utilisez pas de solvants tels que benzine, diluant, alcool, détergent de cuisine, chiffon imprégné chimiquement, etc. L'utilisation de ces produits peut causer la déformation du boîtier extérieur ou le détachement du revêtement.
- N'essayez pas le couvercle anti-poussières pendant la lecture d'un disque. Cela pourrait causer de l'électricité statique. Cette électricité statique peut attirer le bras de lecture vers le couvercle anti-poussières.

■ Déplacement de l'appareil

Remballez l'appareil dans son emballage original. Gardez les matériaux d'emballage sans les mettre en morceaux après avoir pris possession du matériel.

Si vous n'avez plus l'emballage, procédez comme suit :

- Retirez la platine et le tapis de platine et enveloppez-les avec précaution.
- Retirez la coquille porte-cellule et le contrepois d'équilibrage du bras de lecture et enveloppez-les avec soin.
- Fixez le bras de lecture avec le clip de retenue du bras et maintenez-le en place avec du ruban adhésif.
- Enveloppez soigneusement l'unité principale dans une couverture ou du papier.

Reconditionnement

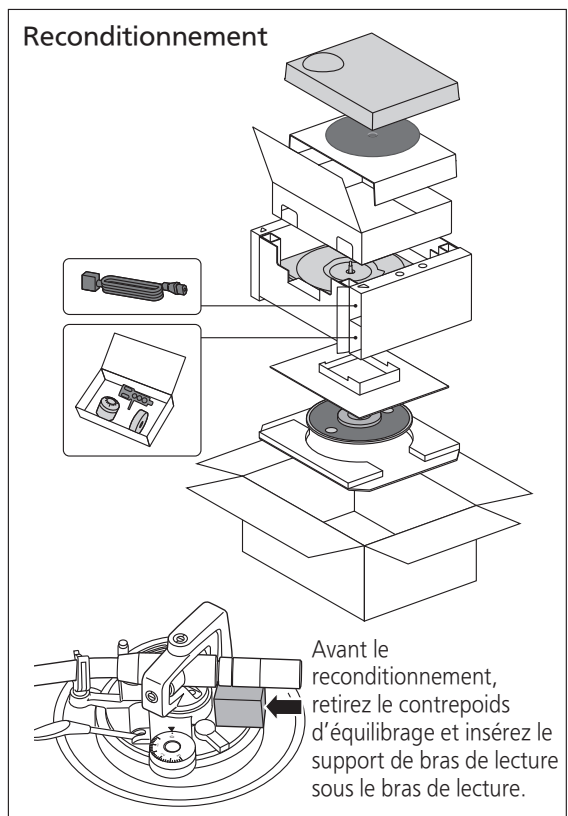

■ Symbole DEEE

Mise au rebut du produit en dehors des pays de l'UE



Ce symbole est valable dans l'UE seulement.

Contactez un bureau gouvernemental local ou votre revendeur pour confirmer une manière correcte de mettre au rebut.

Guide de dépannage

Guide de dépannage Avant de faire appel au service, faites les vérifications ci-dessous. En cas de doute concernant certains des points à vérifier, ou si les solutions indiquées dans le tableau ne permettent pas de résoudre le problème, contactez votre revendeur.

Pas de courant.

- Le cordon d'alimentation secteur est-il branché ?
→ Insérez le cordon à fond. (⇒ 16)

Il y a du courant mais aucun son.

Le son est faible.

- Les raccordements sont-ils bien effectués sur les bornes PHONO de l'amplificateur ou du récepteur ?
→ Schließen Sie das PHONO-Kabel an die PHONO-Eingangsanschlüsse des Verstärkers an. (⇒ 16)

Les sons de gauche et de droite sont inversés.

- Les raccordements du câble de connexion stéréo à l'amplificateur ou au récepteur sont-ils inversés ?
→ Vérifiez de nouveau tous les raccordements. (⇒ 16)
- Les raccordements des fils de jonction de la coquille porte-cellule aux bornes de la cellule de lecture sont-ils bien effectués ?
→ Vérifiez de nouveau tous les raccordements. (⇒ 13)

On entend un ronflement pendant la lecture.

- D'autres appareils ou leur cordon d'alimentation secteur se trouvent-ils à proximité du câble de connexion stéréo ?
→ Éloignez les appareils et leur cordon d'alimentation secteur de cet appareil.
- Le fil de connexion à la terre est-il raccordé ?
→ Assurez-vous que le fil de connexion à la terre est correctement raccordé. (⇒ 16)

La lumière stroboscopique ou le voyant bleu clignote.

Effectuez l'opération suivante lorsque la lumière stroboscopique ou le voyant bleu clignote. Le symptôme peut être amélioré.

- ① Tournez [ON/OFF] sur OFF.
 - ② Débranchez la fiche d'alimentation, attendez trois secondes puis insérez de nouveau la prise.
 - ③ Tournez [ON/OFF] sur ON et appuyez sur [START-STOP] pour faire tourner la platine.
- Si la lumière stroboscopique ou le voyant bleu clignote à nouveau, vérifiez lequel clignote et contactez notre représentant pour le service après-vente.

Spécifications

Généralités

Alimentation	220 - 240 V CA, 50/60 Hz
Consommation	11 W (Alimentation ON) 0,3 W (Alimentation OFF)
Dimensions (L x H x P)	453 x 173 x 372 mm
Poids	Env. 11,5 kg
Température de fonctionnement	0 °C à 40 °C
Humidité de fonctionnement	35 % à 80 % d'humidité relative (sans condensation)

Platine de lecture

Type	Système de platine à entraînement direct (manuel)
Système d'entraînement	Entraînement direct
Moteur	Moteur C.C. sans balai
Platine	Aluminium moulé sous pression Diamètre : 332 mm Poids : Env. 2,5 kg (y compris une feuille de caoutchouc)
Vitesses de rotation	33-1/3, 45 et 78 tr/min
Plage de réglage du pitch	± 8 % et ± 16 %
Couple de démarrage	2,2 kg-cm
Caractéristiques d'augmentation	0,7 s. (de la position immobile) à 33-1/3 tr/mn
Système de freinage	Frein électronique
Pleurage et scintillement	0,025 % W.R.M.S.

Section du bras de lecture

Type	Type statique équilibré
Longueur effective	230 mm
Porte-à-faux	15 mm
Angle d'erreur de piste	En deçà de 2° 32' (au sillon extérieur d'un disque de 30 cm (12")) En deçà de 0° 32' (au sillon intérieur d'un disque de 30 cm (12"))
Angle de décalage	22°
Plage de réglage de hauteur de bras de lecture	0 - 6 mm
Plage de réglage de la pression de pointe de lecture	0 - 4 g (lecture directe)
Poids de la coquille porte-cellule	Env. 7,6 g
Plage du poids de la cellule de lecture utilisable	(Sans contrepoids auxiliaire) 5,6 - 12,0 g 3,1 - 9,5 g (en utilisant l'entretoise de cellule de lecture) 14,3 - 20,7 g (y compris la coquille porte-cellule) (Avec contrepoids auxiliaire) 10,0 - 16,4 g 7,5 - 13,9 g (en utilisant l'entretoise de cellule de lecture) 18,7 - 25,1 g (y compris la coquille porte-cellule)
Dimension de montage de la cellule de lecture	Intervalle de 12,7 mm (1/2")
Patte de la borne de la coquille porte-cellule	1,2 mm φ Patte de borne à 4 broches

Spécifications sujettes à modifications sans préavis.

Introduzione

Grazie per avere acquistato questo prodotto.

Leggere attentamente queste istruzioni prima di utilizzare questo prodotto e conservare il presente manuale per uso futuro.

- Note sulle descrizioni contenute in queste istruzioni per l'uso
 - Le pagine da consultare sono indicate con "(⇒ 00)".
 - Le illustrazioni presenti nel manuale possono differire dal vostro apparecchio.

Caratteristiche

Motore a trasmissione diretta senza nucleo e circuito di azionamento del motore di nuova concezione per ottenere alta precisione, rotazione stabile e alta affidabilità

- L'adozione del motore ad azionamento diretto senza nucleo e della tecnologia di controllo del motore ad alta precisione riduce le minime vibrazioni e raggiunge un'elevata affidabilità durante la rotazione mantenendo una coppia elevata.
- La nuova tecnologia del circuito di azionamento del motore $\Delta\Sigma$ (delta sigma) di azionamento elimina le minime vibrazioni causate dal motore e riduce ulteriormente la trasmissione delle vibrazioni alla puntina dello stilo sul disco.

Alimentatore a bassa rumorosità di nuova concezione per eliminare il rumore esterno

- Abbiamo adottato l'alimentatore di commutazione appena progettato a basso rumore che utilizza il know-how per amplificatori/lettori digitali Technics Grand Class e il circuito di rimozione della rumorosità del modello top-tier SL-1000R.

Il braccio con cuscinetti ad alta precisione raggiunge un'elevata sensibilità di movimento iniziale

- Il tubo del braccio giradischi fatto in alluminio leggero, estremamente rigido, così come l'impiego della tradizionale struttura con sospensione cardanica Technics e cuscinetti ad alta precisione fanno raggiungere un'alta sensibilità di movimento iniziale.

Un giradischi con alta rigidità e una migliore capacità di riduzione delle vibrazioni

- Le nervature di rinforzo sul retro del piatto con rivestimento in alluminio pressofuso e la gomma installata per eliminare la risonanza non necessaria forniscono elevata rigidità e una migliore capacità di smorzamento delle vibrazioni.

Involucro e isolatori a prova di vibrazioni

- L'involucro a due strati costituito da una combinazione di BMC e alluminio pressofuso garantisce un'elevata rigidità, e gli speciali isolatori in gomma siliconica che forniscono ottime capacità di smorzamento delle vibrazioni e affidabilità a lungo termine possono ridurre le vibrazioni esterne e il rumore.

Sommario

● Prima dell'uso		Prima dell'uso
Precauzioni per la sicurezza	06	
Accessori.....	09	
Nomi dei componenti.....	10	
● Per iniziare		Per iniziare
Montaggio del giradischi.....	12	
● Collegamento ai terminali PHONO e al terminale AC IN	12	
● Collegamento della cartuccia.....	13	
● Prima di montare il giradischi.....	15	
● Montaggio del giradischi	15	
● Montaggio del tappetino del piatto	15	
● Montaggio della conchiglia portatestina	15	
● Montaggio del contrappeso	15	
Collegamenti e installazione	16	
● Collegamento a un amplificatore o componente integrato	16	
● Installazione	17	
● Montare il coperchio antipolvere	17	
Regolazione	18	
● Bilanciamento orizzontale	18	
● Pressione della puntina.....	18	
● Anti-skating.....	18	
● Altezza del braccio giradischi.....	19	
● Altezza dell'alzabraccio	20	
● Regolazione della velocità di avvio/arresto del piatto ...	20	
● In riproduzione		In riproduzione
Lettura dei dischi.....	21	
Controllo del tono (regolazione fine del tono)	23	
Funzione luce strobo spenta.....	24	
● Manutenzione		Manutenzione
Manutenzione.....	25	
Guida alla risoluzione dei problemi	26	
Dati tecnici.....	27	

Precauzioni per la sicurezza

ATTENZIONE

Unità

- Per ridurre il rischio d'incendio, folgorazioni o danni all'unità,
 - Non esporre questa unità alla pioggia, umidità, gocciolamenti o spruzzi.
 - Non posare oggetti contenenti liquidi, come un vaso di fiori, su questa unità.
 - Utilizzare solo gli accessori consigliati.
 - Non rimuovere le coperture.
 - Non riparare quest'unità da soli. Per qualsiasi riparazione rivolgersi a un tecnico qualificato.
 - Non introdurre oggetti metallici all'interno di questa unità.
 - Non appoggiare oggetti pesanti su questa unità.

Cavo di alimentazione CA

- Per ridurre il rischio d'incendio, folgorazioni o danni all'unità,
 - Accertarsi che la tensione di alimentazione corrisponda a quella indicata su questa unità.
 - Inserire fino in fondo la spina del cavo di alimentazione nella presa.
 - Non tirare, piegare, o appoggiare oggetti pesanti sul cavo di alimentazione.
 - Non maneggiare la spina con le mani bagnate.
 - Tenere la spina del cavo di alimentazione tra le dita quando la si scollega.
 - Non utilizzare una spina o una presa di rete danneggiate.
- La presa di rete è il dispositivo per scollegare. Installare l'unità in modo che la presa di rete possa essere scollegata immediatamente dalla presa di corrente.
- Assicurarsi che il perno della messa a terra sul cavo di alimentazione sia collegato saldamente per evitare scosse elettriche.
 - Un componente con costruzione di CLASSE I deve essere collegato ad una presa elettrica dotata di messa a terra di protezione.

AVVERTENZA

Unità

- Non mettere sull'unità sorgenti di fiamme nude, come candele accese.
- Durante l'uso, questa unità potrebbe essere soggetta all'interferenza radio causata dal cellulare. Se si dovesse verificare tale interferenza, aumentare la distanza tra questa unità e il cellulare.
- Questa unità è progettata per l'uso nei paesi con clima tropicale.
- Non posizionare oggetti sull'unità. L'unità si surriscalda mentre è accesa.

Collocazione

- Collocare questa unità su una superficie piana.
- Per ridurre il rischio d'incendio, folgorazioni o danni all'unità,
 - Per mantenere una buona ventilazione, non installare o sistemare questa unità in uno scaffale dei libri, armadietto incorporato od altro spazio ristretto.
 - Non ostruire le aperture di ventilazione di questa unità con giornali, tovaglie, tende ed altri oggetti simili.
 - Non esporre questa unità alla luce diretta del sole, a temperature elevate, a eccessiva umidità e a forti vibrazioni.
- Assicurarsi che la posizione di collocamento sia robusta abbastanza da reggere il peso dell'unità (⇒ 27).
- Non sollevare o trasportare questa unità tenendola per una manopola. Questo potrebbe causare la caduta dell'unità e conseguenti lesioni personali o malfunzionamento dell'unità.
- Tenere qualsiasi scheda IC o scheda magnetica, come una carta di credito, lontane dal giradischi.
 - In caso contrario la scheda IC o la scheda magnetica potrebbe diventare inutilizzabile a causa dell'effetto magnetico.

**Smaltimento di vecchie apparecchiature****Solo per Unione Europea e Nazioni con sistemi di raccolta e smaltimento**

Questo simbolo sui prodotti, sull'imballaggio e/o sulle documentazioni o manuali accompagnanti i prodotti indica che i prodotti elettrici, elettronici non devono essere buttati nei rifiuti domestici generici.

Per un trattamento adeguato, recupero e riciclaggio di vecchi prodotti vi invitiamo a portarli negli appositi punti di raccolta secondo la legislazione vigente nel vostro paese.







Con uno smaltimento corretto, contribuirete a salvare importanti risorse e ad evitare i potenziali effetti negativi sulla salute umana e sull'ambiente.

Per ulteriori informazioni su raccolta e riciclaggio, vi invitiamo a contattare il vostro comune.

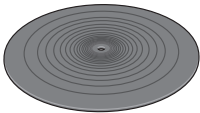
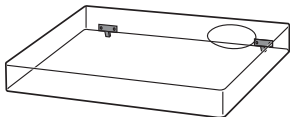
Lo smaltimento non corretto di questi rifiuti potrebbe comportare sanzioni in accordo con la legislazione nazionale.

Accessori

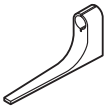
Alcune parti sono state smontate per evitare danni durante la spedizione.
Verificare e identificare gli accessori in dotazione.

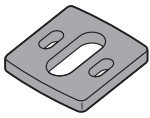
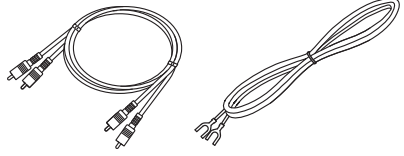
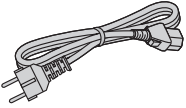
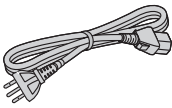
<p>Giradischi (1 pz.) (TTV0176)</p> 	<p>Tappetino del piatto (1 pz.) (TTQ0033)</p> 	<p>Coperchio antipolvere (1 pz.) (TTFA0457)</p> 
<p>Adattatore disco EP (1 pz.) SL-1200GR2: (TBMX5422) SL-1210GR2: (TBMX5421)</p> 	<p>Contrappeso (1 pz.) SL-1200GR2: (TYL0752) SL-1210GR2: (TYL0295)</p> 	<p>Peso ausiliario (1 pz.) (TKKH51441)</p> 
<p>Conchiglia portatestina (1 pz.) (TEKL005-1)</p> 	<p>Calibro di sporgenza puntina (1 pz.) (RMR2210-W)</p> 	<p>Gruppo viti cartuccia (1 gruppo) (TTV0202)</p> <ul style="list-style-type: none"> ● Dadi (2 pz.) ● Viti corte (2 pz.) ● Viti lunghe (2 pz.) ● Rondelle (2 pz.) <p>(Fornito in un sacchetto)</p> 
<p>Distanziatore cartuccia (1 pz.) (TYL0753)</p> 	<p>Cavo PHONO (1 pz.) Cavo di messa a terra PHONO (1 pz.) (TTQ0039)</p>	
<p>Cavo di alimentazione CA (1 pz.) (TTQ0015)</p> 	<p>Cavo di alimentazione CA (1 pz.) (TTQ0030)</p> 	

- I numeri di modello degli accessori fanno riferimento a luglio 2023. Sono soggetti a modifiche senza preavviso.
- Conservare il materiale di imballaggio dopo aver estratto la merce. Può essere utile quando si trasporta il prodotto su lunghe distanze.
- Seguire le normative locali per lo smaltimento del prodotto.
- Non utilizzare altri cavi di alimentazione CA, cavi PHONO e cavi di messa a terra PHONO ad eccezione di quelli in dotazione.
- Tenere la cartuccia, il peso ausiliario, i dadi, le viti, le rondelle e il distanziatore cartuccia fuori dalla portata dei bambini per evitare che possano inghiottirli.
- Le figure e le immagini contenute nel presente manuale fanno riferimento al corpo principale d'argento.

Nomi dei componenti

I numeri come (⇒ 00) indicano le pagine di riferimento.

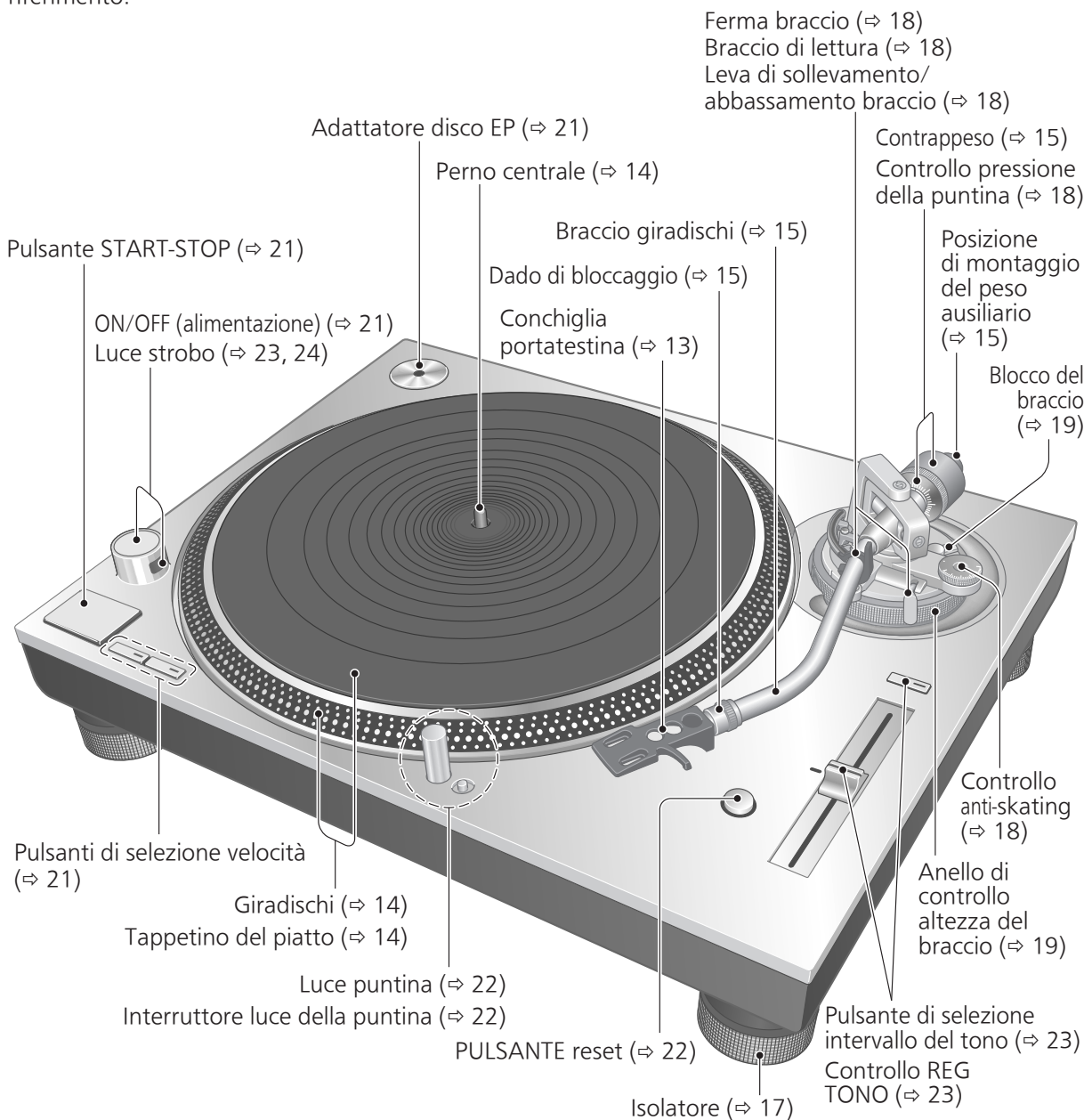

Indietro

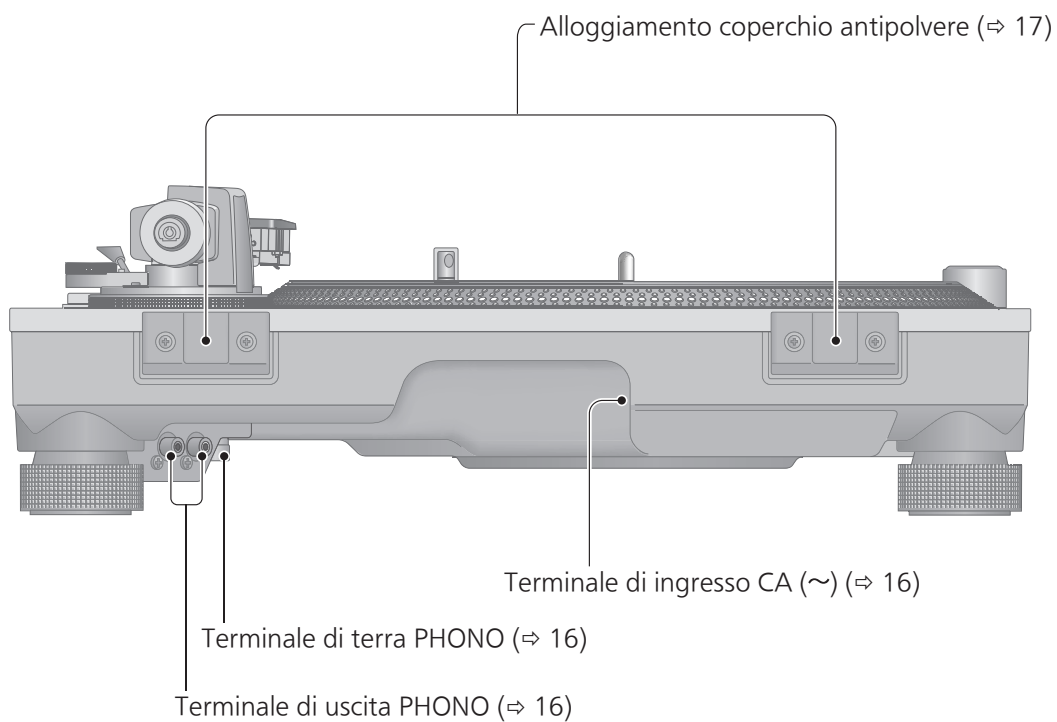

Montaggio del giradischi

Collegamento ai terminali PHONO e al terminale AC IN

Effettuare il collegamento ai terminali PHONO e al terminale AC IN prima di configurare o installare il lettore.

Attenzione

Fare attenzione a non rovesciare il lettore.

- 1** Estrarre il lettore dalla confezione e posizionare il lettore nella scatola di cartone assemblata in modo da poter effettuare i collegamenti ai terminali PHONO e al terminale AC IN sul lato posteriore.

- ① Estrarre l'imbottitura nella parte inferiore.

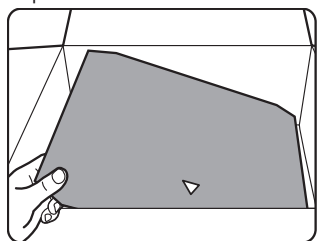

- ② Piegare l'imbottitura lungo le pieghe sul lato posteriore.

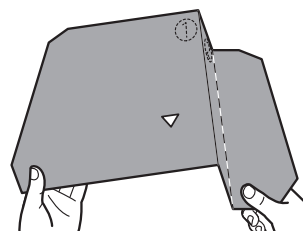
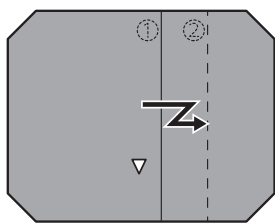

- ③ Inserire l'imbottitura nella scatola di cartone.

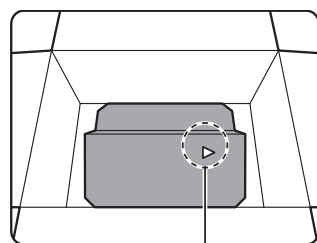

Puntare il vertice di ▷ sul lato corto della scatola di cartone.

- ④ Piegare il lembo anteriore all'interno.

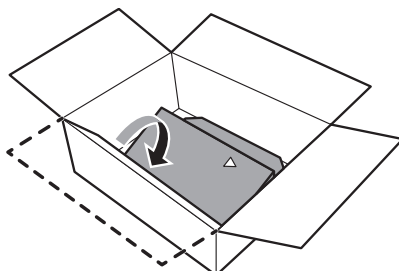

- ⑤ Appoggiare il lettore nella scatola.

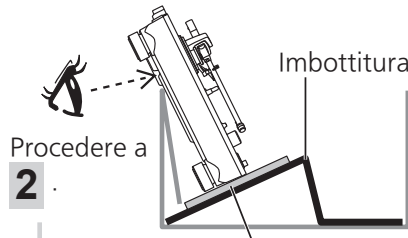

Per evitare di danneggiare il lettore, coprire l'area di contatto del lettore con un panno morbido o un foglio di protezione che avvolga il lettore.

- 2** Collegare il cavo PHONO in dotazione, cavo di massa PHONO e cavo di alimentazione CA.

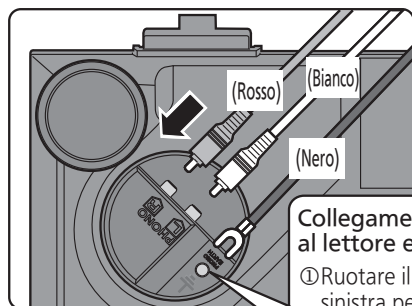

Collegamento del cavo di massa PHONO al lettore e all'amplificatore.

- ① Ruotare il terminale verso sinistra per allentare.
- ② Inserire la linguetta di terra e serrare il terminale in modo sicuro.

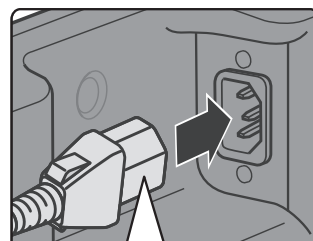
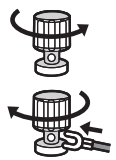

Inserire il cavo di alimentazione CA in un punto appena prima del foro rotondo.

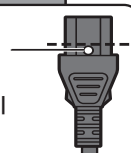

Collegamento della cartuccia

1 Fissare una cartuccia (comprata al supermercato) provvisoriamente.

Seguire le istruzioni della cartuccia per montarla correttamente alla conchiglia portatestina, quindi serrare le viti.

- Se le viti di fissaggio sono comprese nella cartuccia, utilizzarle.
- Quando si riproducono dischi SP, utilizzare una cartuccia per dischi SP.
- Utilizzare un mini cacciavite piatto (4 mm) disponibile in commercio.
- Fare attenzione a non toccare la puntina.

(Cavetto)	(Terminale)	(Cavetto)	(Terminale)
Rosso → R+	(Rosso)	Bianco → L+	(Bianco)
Verde → R-	(Verde)	Blu → L-	(Blu)

Distanziatore cartuccia non utilizzato

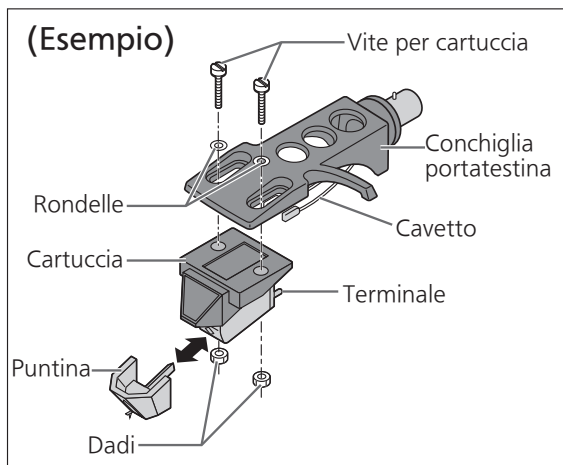

Distanziatore cartuccia utilizzato

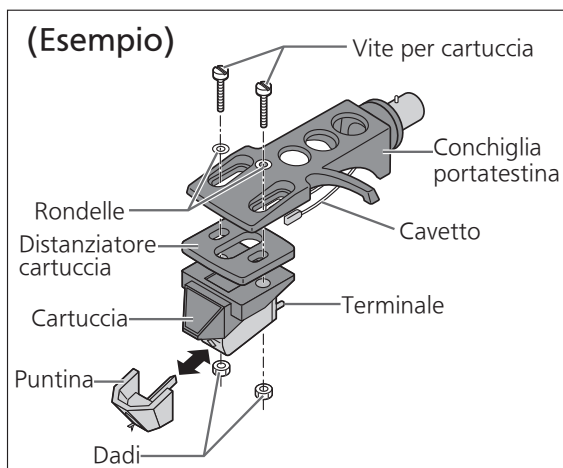

* Scegliere se usare un distanziatore cartuccia, seguendo la tabella dell'altezza cartuccia a pagina 19.

2 Regolare la sporgenza.

Utilizzare il calibro di sporgenza puntina in dotazione.

- ① Montare il calibro di sporgenza puntina sulla conchiglia portatestina.

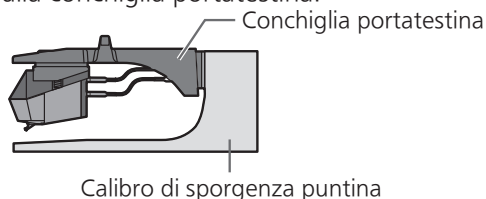

- ② Spostare la cartuccia per allineare la puntina con l'estremità del calibro.

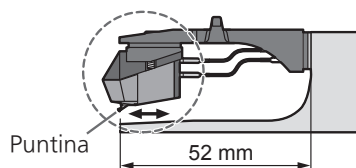

- La cartuccia deve essere parallela sul portatestina se vista dall'alto e di lato (la figura è vista dall'alto).

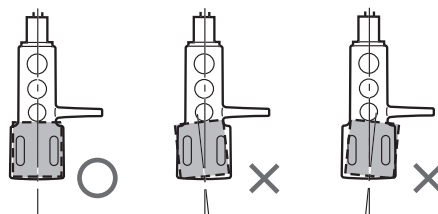

- ③ Serrare la vite per cartuccia.

- Fare attenzione affinché la cartuccia non esca.

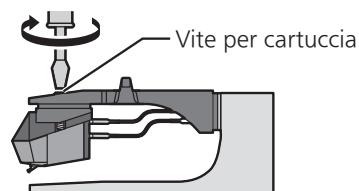

La sporgenza può essere regolata in modo ottimale.

Montaggio del giradischi (continua)

Alcune parti sono state smontate per evitare danni durante la spedizione. Montare il giradischi nell'ordine seguente.

Attenzione

- Non collegare il cavo di alimentazione CA finché non si è completato il montaggio.
- Durante il montaggio del giradischi, evitare che corpi estranei penetrino tra l'unità principale e il giradischi.
- Non toccare o graffiare la tavola.

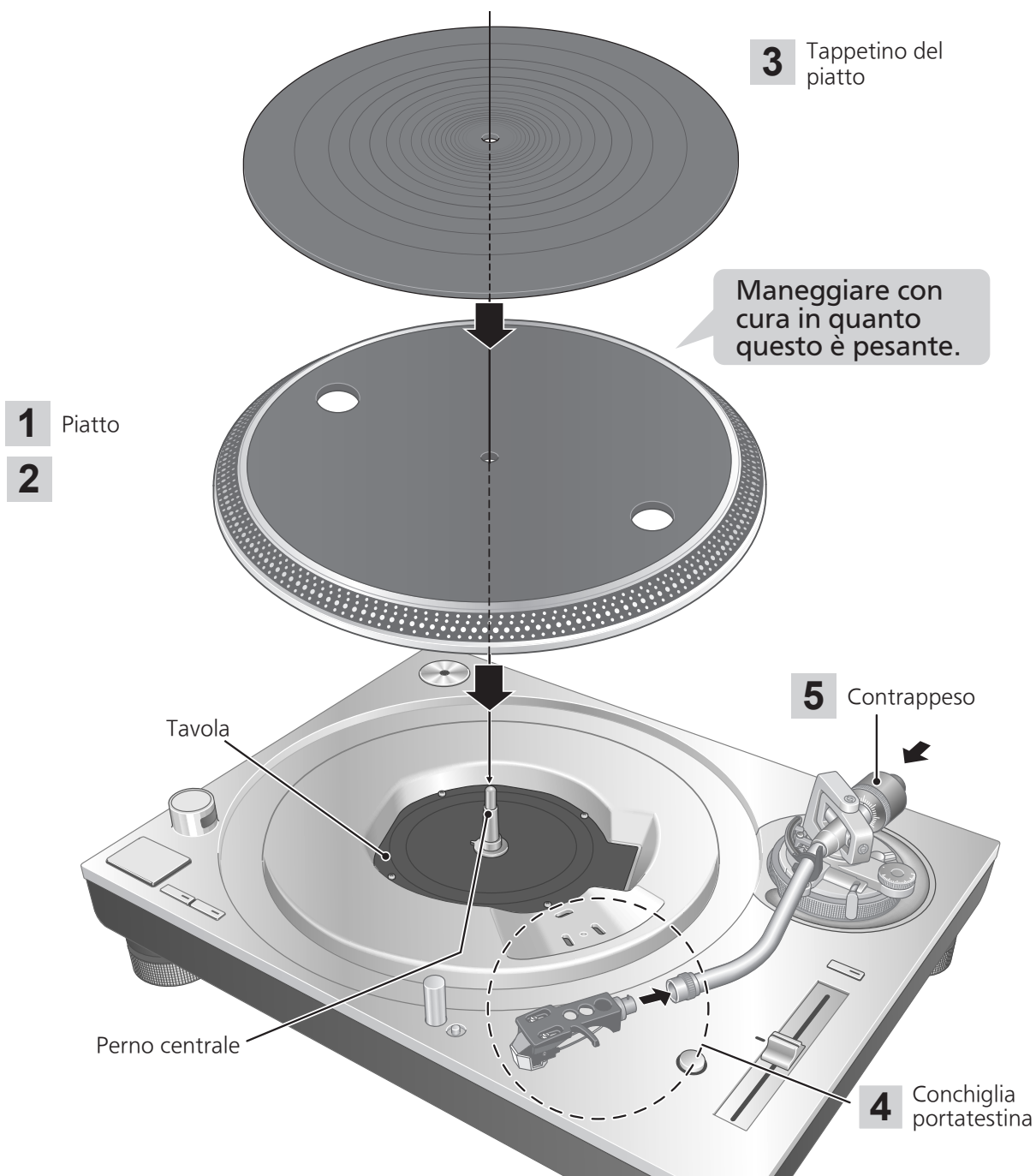

Prima di montare il giradischi

1 Rimuovere il coperchio del magnete dal giradischi.

- Un magnete e il relativo coperchio sono presenti sul lato posteriore del giradischi. Rimuovere il coperchio del magnete prima di installarlo sull'unità principale.

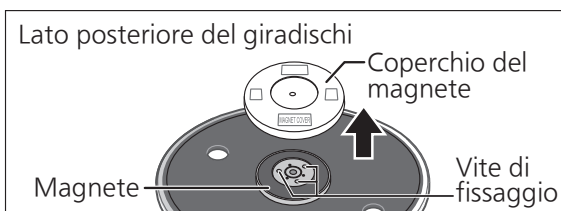

Attenzione

- Tenere qualsiasi oggetto sensibile al magnete, ad esempio schede magnetiche, lontano dal magnete.
- Evitare che il giradischi urti l'unità principale o cada.
Evitare che polvere o polvere di ferro aderiscano al magnete sul lato posteriore.
- Non toccare le viti di fissaggio (tre posizioni) del giradischi. Le prestazioni di classificazione non potranno essere garantite se sono fuori posizione.

Montaggio del giradischi

2 Sistemare lentamente il giradischi sul perno centrale.

■ Per rimuovere il giradischi

- ① Come mostrato nella figura a destra, inserire le dita nei due fori sul giradischi, tenere premuto il centro del perno verso il basso e rimuovere il giradischi verso l'alto.

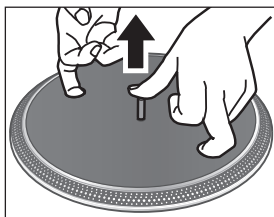

Attenzione

- Fare attenzione quando si maneggia il giradischi in quanto è pesante.
- Evitare che le dita rimangano incastrate.
- Eliminare impronte digitali o sporco con un panno morbido.

Montaggio del tappetino del piatto

3 Appoggiare il tappetino sul piatto girevole.

Montaggio della conchiglia portatestina

4 Montare la conchiglia portatestina con la cartuccia nel braccio. Mantenere la conchiglia portatestina orizzontale e serrare il dado di bloccaggio.

- Fare attenzione a non toccare la puntina.

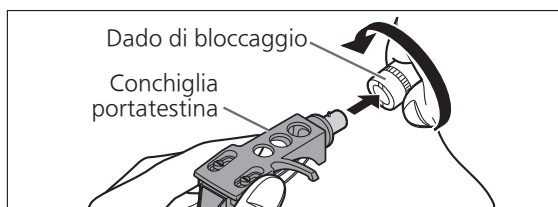

Montaggio del contrappeso

5 Montare il contrappeso sulla parte posteriore del braccio del giradischi.

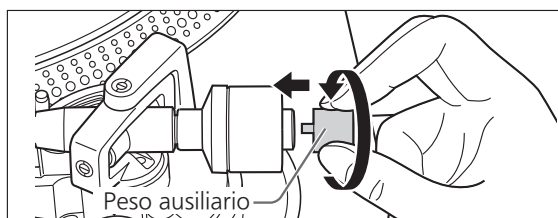
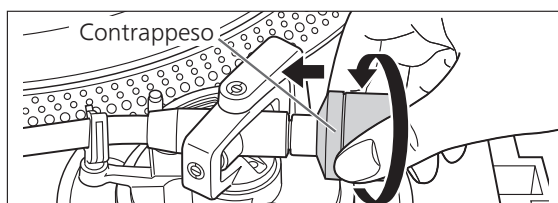

- Attaccare il peso ausiliario incluso alla parte posteriore del braccio secondo il peso della cartuccia. Per le gamme di peso regolabili della cartuccia, fare riferimento a "Intervallo di peso della cartuccia applicabile". (⇒27)

Nota

- L'interno del contrappeso è unto.

Collegamenti e installazione

- Spegnere tutte le unità e scollegare il cavo di alimentazione CA dalla presa prima di effettuare i collegamenti.
- Ricollegare il cavo di alimentazione CA solo dopo aver completato tutti gli altri collegamenti.
- Assicurarsi di collegare il cavo di messa a terra PHONO. In caso contrario potrebbe sentirsi un ronzio.
- Leggere anche il manuale di istruzioni del dispositivo collegato.

1 Collegare il cavo PHONO e il cavo di messa a terra PHONO ai terminali di ingresso PHONO degli apparecchi collegati.

- Se l'amplificatore collegato non ha i terminali PHONO, non è possibile ottenere un volume o una qualità del suono adeguati.

2 Collegare il cavo di alimentazione CA.

- Controllare la potenza in watt della presa CA sull'apparecchio collegato prima di utilizzarlo per questa unità. (Questa unità consuma 11 W).

Collegamento a un amplificatore o componente integrato

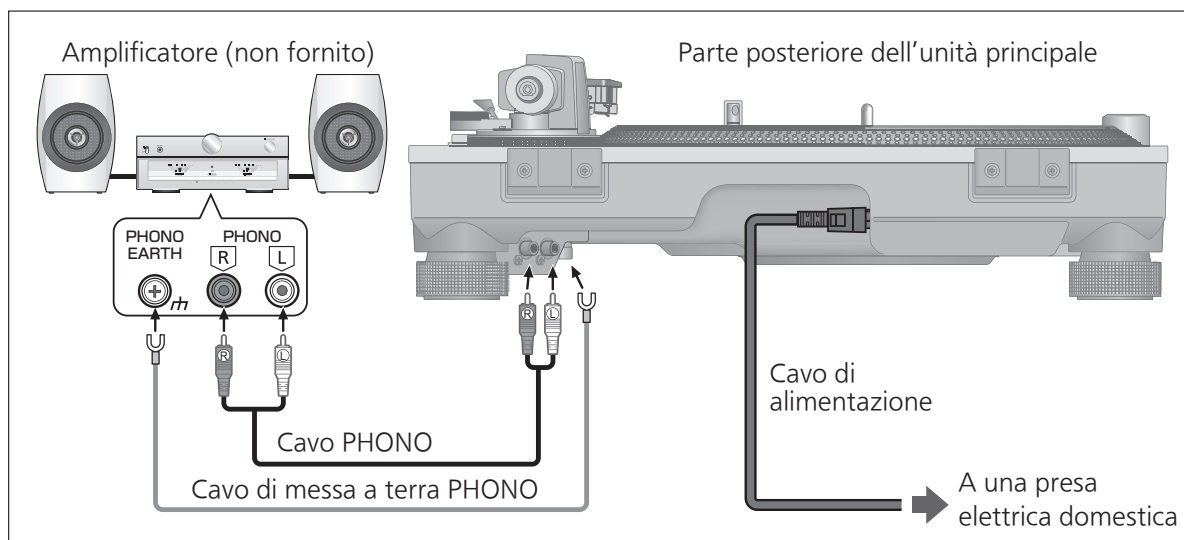

Nota

- L'interruttore di funzionamento non distacca l'intera unità dalla rete, anche se in posizione "OFF". Rimuovere la spina principale dalla presa elettrica se non si intende utilizzare l'unità per un lungo periodo di tempo. Posizionare l'unità in modo che la spina possa essere rimossa facilmente.

Installazione

Installare l'unità su una superficie orizzontale protetta dalle vibrazioni.

Allontanare quanto più possibile l'unità dai diffusori.

■ Regolare l'altezza per posizionare l'unità in orizzontale

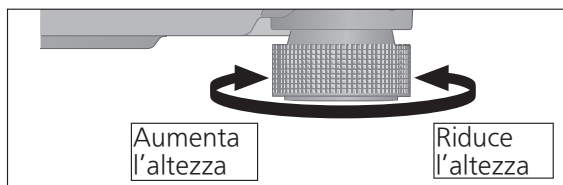

Sollevare l'unità principale per ruotare gli isolatori e regolare l'altezza.

- In senso orario: Riduce l'altezza.
- In senso antiorario: Aumenta l'altezza.

Attenzione

- Non ruotare eccessivamente gli isolatori. Ciò potrebbe causare un loro distacco o danneggiamento.

Montare il coperchio antipolvere

1 Reggere il coperchio antipolvere con entrambe le mani e inserirlo nel relativo spazio di montaggio (⇒ 11) sul lettore.

- Per rimuovere il coperchio antipolvere, tenerlo aperto e sollevarlo.

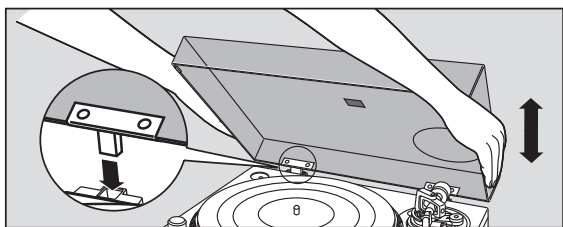

Attenzione

- Riportare il braccio del giradischi sul braccio di lettura e fissarlo con il ferma braccio prima di fissare o rimuovere il coperchio antipolvere.
- Quando si inserisce il coperchio antipolvere, impedire che la punta dei cardini colpisca e danneggi l'unità principale.

■ Note per l'installazione

- Prima di spostare l'unità, rimuovere tutti i dispositivi collegati e spegnere l'alimentazione.
- Assicurarsi che l'unità non sia esposta alla luce diretta del sole, alla polvere, all'umidità o al calore di un calorifero.
- L'unità potrebbe captare interferenze dalla radio se presenti nelle vicinanze. Tenere l'unità quanto più lontano possibile da una radio.
- Non installare l'unità su una fonte di calore.
- Evitare luoghi con grandi variazioni di temperatura.
- Evitare luoghi con frequente formazione di condensa.
- Evitare luoghi instabili.
- Non posizionare oggetti sull'unità.
- Non installare l'unità in uno spazio ristretto, come una libreria.
- Installare l'unità in una posizione ben lontana da pareti o altri dispositivi per assicurare una dispersione del calore efficace dall'interno dell'unità.
- Assicurarsi che il materiale del luogo di installazione sia sufficientemente forte da sopportare il peso dell'unità.
- Notare che l'unità può essere danneggiata dal fumo di sigaretta o dall'umidità di un umidificatore ad ultrasuoni.

■ Condensa

Pensare di prendere una bottiglia fredda dal frigorifero. Se la si lascia in una stanza per un po', delle gocce di rugiada si formeranno sulla superficie della bottiglia. Questo fenomeno è chiamato "condensa".

- Condizioni che causano la formazione di condensa
 - ◇ Rapida variazione di temperatura (causata spostando da un luogo caldo ad un luogo freddo o viceversa, rapido raffreddamento o riscaldamento, o esposizione diretta ad aria fredda)
 - ◇ Elevata umidità in una stanza con tanto vapore, ecc.
 - ◇ Stagione piovosa
- La condensa può danneggiare l'unità. Se ciò si verifica, spegnere l'unità e lasciarla finché non si adatta alla temperatura ambiente (circa da 2 a 3 ore).

Regolazione

Bilanciamento orizzontale

Preparazione

- Per prima cosa, rimuovere il coperchio antipolvere.
- Rimuovere la protezione della puntina facendo attenzione a non danneggiarla, quindi rilasciare il ferma braccio.
- Abbassare la leva di sollevamento/abbassamento braccio.
- Ruotare il controllo anti-skating su "0".

1 Liberare il braccio dal braccio di lettura e regolare il bilanciamento orizzontale ruotando il contrappeso.

Reggere il braccio e ruotare il contrappeso nella direzione della freccia per regolare il bilanciamento finché il braccio è approssimativamente orizzontale.

- Fare attenzione affinché la puntina non tocchi il piatto o l'unità principale.

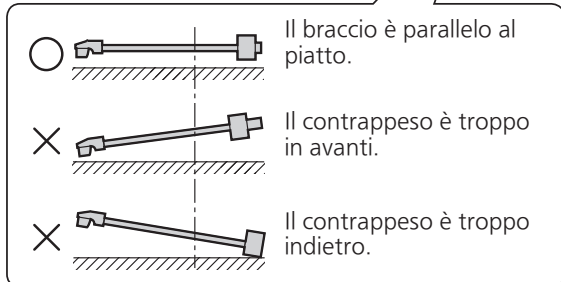
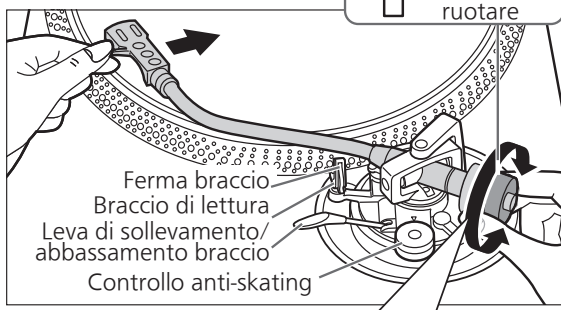

Pressione della puntina

Preparazione

- Per prima cosa, rimuovere il coperchio antipolvere.
- Riportare il braccio del giradischi sul braccio di lettura e fissarlo con il ferma braccio.

1 Ruotare il controllo pressione della testina fino a quando "0" si trova sulla linea centrale della parte posteriore del braccio.

- Facendo questo, tener fermo il contrappeso.

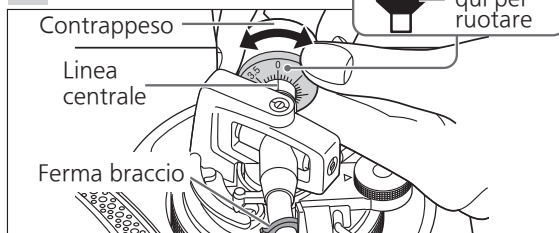

Nota

- Fare riferimento alla guida dell'utente per la pressione appropriata della puntina.

2 Girare il contrappeso per regolare la pressione della puntina appropriata per la cartuccia.

- Il controllo pressione della testina si attiva insieme al contrappeso.
- Ruotare fino a quando la linea centrale indica la pressione della puntina appropriata.

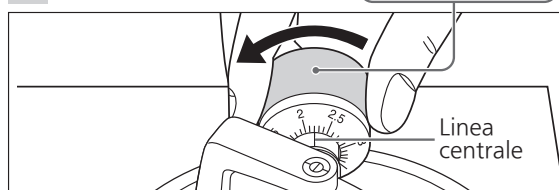
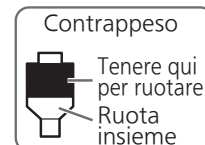

Anti-skating

1 Ruotare il controllo anti-skating per regolarlo allo stesso valore del controllo pressione della puntina.

Nota

- Per pressioni dello stilo di 3 g e superiori, regolare il controllo anti-skating su "3".

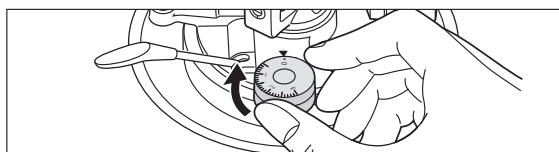

Altezza del braccio giradischi

Fare questa regolazione soltanto se resa necessaria dalla cartuccia usata.

Preparazione

- Posizionare un disco sul giradischi.

1 Rilasciare il blocco braccio.

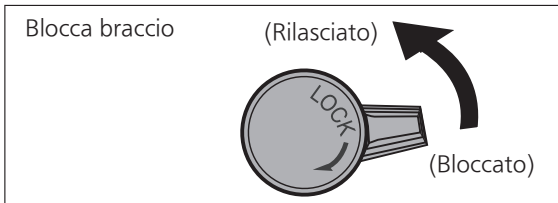

2 Regolare l'altezza con l'anello di controllo altezza del braccio.

Regolare l'altezza del braccio fino a quando il braccio diventa parallelo al disco.

- ① Utilizzare la tabella qui sotto come riferimento per trovare il segno della posizione appropriato per l'altezza della cartuccia.

(Per la conchiglia portatestina in dotazione)

Altezza cartuccia (H) in millimetri	Altezza cartuccia (H) in millimetri (Distanziatore in dotazione utilizzato)	Posizione di controllo dell'altezza
17	14	0
18	15	1
19	16	2
20		3
21		4
22		5
23		6

- ② Ruotare l'anello di controllo altezza del braccio per allineare il segno della posizione con la linea di riferimento. Da 0 a 6 mm sono segnati sulla manopola di comando altezza del braccio.



3 Al termine della regolazione dell'altezza del braccio, bloccare il braccio ruotando la manopola di blocco braccio.

- Assicurarsi di girare la manopola di blocco del braccio fino alla fine, come mostrato nell'immagine di seguito. Potrebbe essere necessario applicare una certa forza per farlo.

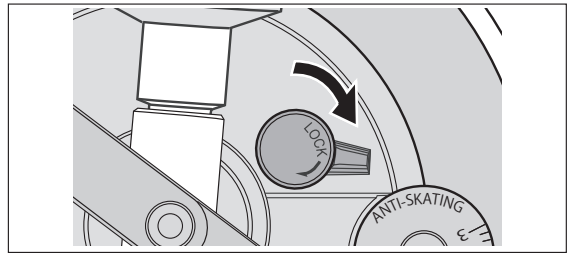

■ Quando non si conosce l'altezza della cartuccia (A) o quando non si utilizza la conchiglia portatestina in dotazione

Rimuovere la protezione della puntina facendo attenzione a non danneggiarla, quindi rilasciare il ferma braccio.

Abbassare la leva di sollevamento/abbassamento braccio, appoggiare la puntina su un disco e regolare il controllo dell'altezza fino a quando il braccio e il disco sono paralleli.

- Se l'altezza della cartuccia (A) è troppo bassa per renderle parallele l'una all'altra, aggiungere un distanziatore cartuccia in dotazione o disponibile in commercio.

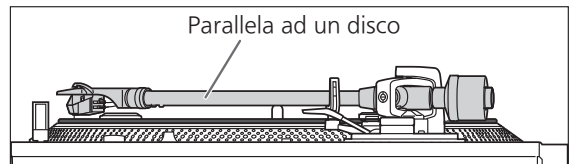

Attenzione

- Fare attenzione a non danneggiare la puntina.
- Non utilizzare il prodotto con il blocco del braccio rilasciato.
- Per una regolazione di precisione, utilizzare un livello (non in dotazione) per regolare l'altezza del braccio in modo che la cartuccia sia parallela al disco.

Regolazione (continua)

Altezza dell'alzabraccio

Effettuare una regolazione in base alla cartuccia, se necessario.

Preparazione

- Posizionare un disco sul giradischi.
- Rimuovere la protezione della puntina facendo attenzione a non danneggiarla, quindi rilasciare il ferma braccio.
- Alzare la leva di sollevamento/abbassamento braccio e spostare il braccio sopra il disco.

1 Controllare l'altezza leva dell'alzabraccio (distanza tra la puntina e la superficie del disco). Se è necessaria la regolazione, procedere al passo 2.

- L'altezza dell'alzabraccio è regolata in fabbrica da 8 a 13 mm.

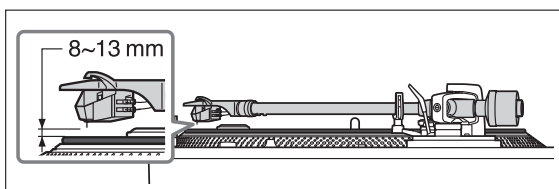

2 Riportare il braccio sul braccio di lettura, fissarlo con il ferma braccio e tenendo premuto l'alzabraccio con un dito, ruotare la vite per regolare l'altezza.

- Ruotando la vite in senso orario si abbassa l'alzabraccio.
- Ruotando la vite in senso antiorario si abbassa l'alzabraccio.



Regolazione della velocità di avvio/arresto del piatto

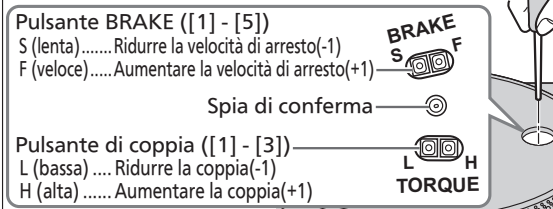

- Premere leggermente il centro del pulsante.

Velocità di avvio

È possibile scegliere fra tre opzioni di tempo perché il giradischi raggiunga la velocità costante dopo aver premuto [START-STOP].

Premere il tasto H per aumentare la coppia (l'energia necessaria per ruotare) e ridurre il tempo per stabilizzare la rotazione.

(L'impostazione di fabbrica è [3]: la più alta).

- ① La spia di conferma lampeggia per il numero di volte specificato in base all'impostazione attuale quando si preme il pulsante di coppia H o L.

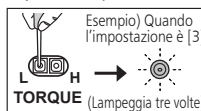

- ② Per modificare l'impostazione, premere il pulsante di coppia H o L mentre la spia è accesa per due secondi.

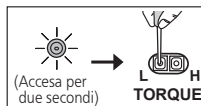

- ③ Dopo aver premuto il pulsante di coppia, la spia di conferma lampeggia per il numero di volte specificato per indicare la nuova impostazione, rimane accesa due secondi e quindi si spegne.

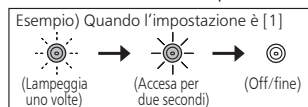

Velocità di arresto

È possibile scegliere fra cinque opzioni di tempo perché il giradischi si arresti dopo aver premuto [START-STOP].

(È possibile modificare la forza frenante).

(L'impostazione di fabbrica è [5]: la più veloce).

- ① La spia di conferma lampeggia per il numero di volte specificato in base all'impostazione attuale quando si preme il pulsante di arresto F o S.

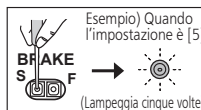

- ② Per modificare l'impostazione, premere il pulsante di arresto F o S mentre la spia è accesa per due secondi.

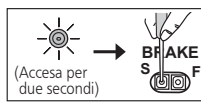

- ③ Dopo aver premuto il pulsante di arresto, la spia di conferma lampeggia per il numero di volte specificato per indicare la nuova impostazione, rimane accesa due secondi e quindi si spegne.

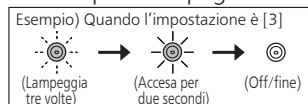

Letture dei dischi

Preparazione

- ★1 Posizionare un disco (non incluso) sul giradischi.
- ★2 Rimuovere la protezione della puntina e rilasciare il ferma braccio.

1 Ruotare su [ON/OFF] per accendere l'unità.

La luce strobo si accende. Viene automaticamente selezionata la velocità di 33-1/3 giri/min e l'indicatore [33] si accende.

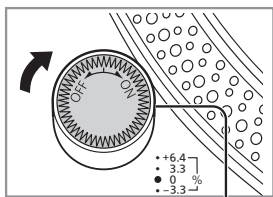

Luce strobo

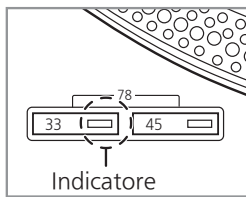

2 Premere [START-STOP].

Il giradischi inizia a girare.

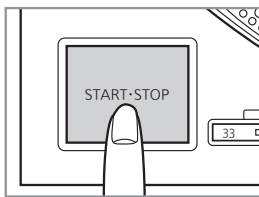

Attenzione

Non premere [START-STOP] quando il giradischi viene rimosso.

Se viene premuto accidentalmente [START-STOP]

- L'indicatore del pulsante di selezione della velocità ([33] o [45]) inizia a lampeggiare.

⇒ Se lampeggia, ruotare [ON/OFF] per spegnere l'unità, installare il giradischi e ruotare [ON/OFF] per accendere l'unità.

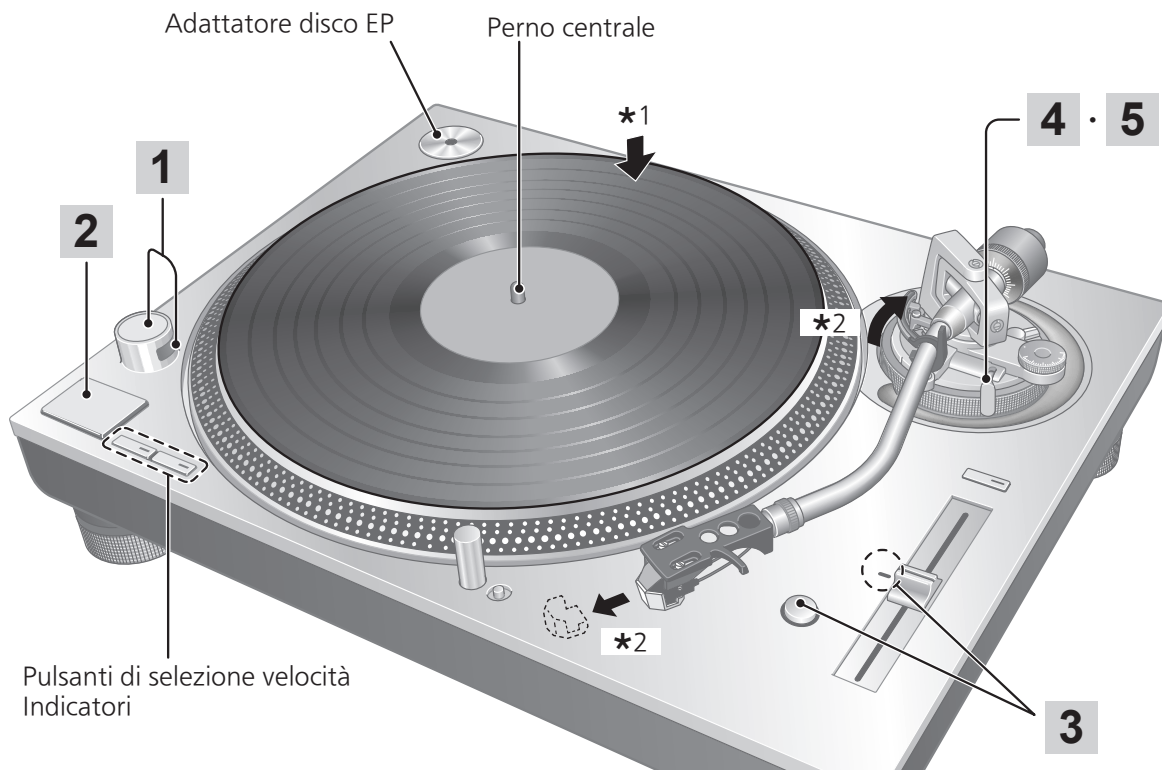

Letture dei dischi (continua)

3 Premere [RESET] per accendere la spia LED blu di controllo del tono.

L'unità riproduce ad un tono prestabilito (33-1/3, 45 o 78 giri/min) a prescindere dalla posizione di [pitch adj].

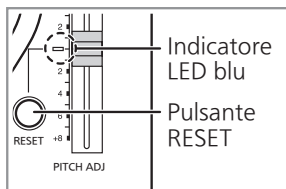

- Regolazione fine del tono (⇒ 23)

4 Alzare la leva di sollevamento/abbassamento braccio e spostare il braccio sopra il disco.



5 Abbassare lentamente la leva di sollevamento/abbassamento.

Il braccio si abbassa lentamente.

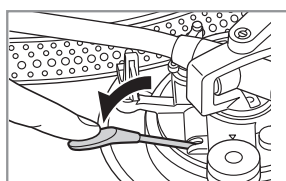

La riproduzione inizia.

■ Per interrompere temporaneamente la riproduzione

Alzare la leva di sollevamento/abbassamento braccio.

- La puntina si solleva dal disco.
- Per avviare nuovamente la riproduzione, abbassare la leva di sollevamento/abbassamento braccio.

■ Quando la riproduzione termina

- ① Alzare la leva di sollevamento/abbassamento braccio e riportare il braccio sul braccio di lettura e abbassare la leva di sollevamento/abbassamento braccio.
- ② Premere [START-STOP].
L'arresto elettronico arresta delicatamente il giradischi.
- ③ Ruotare su [ON/OFF] per spegnere l'unità.
- ④ Bloccare il braccio con il ferma braccio.
- ⑤ Riposizionare la protezione della puntina (per proteggere la puntina).

■ Per illuminare la puntina

La puntina è illuminata durante la riproduzione.

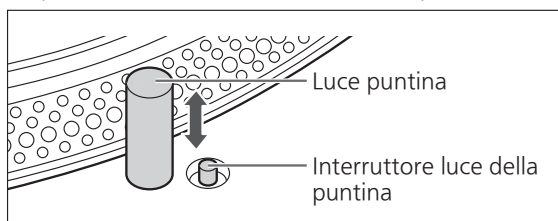

Premere l'interruttore luce della puntina.

- La luce della puntina (LED bianco) aumenta e illumina la puntina.
- Premere verso il basso la luce della puntina per spegnere la luce.

Attenzione

Premere con decisione l'interruttore luce della puntina. Se lo si preme leggermente, la luce potrebbe accendersi senza aumentare.

■ Quando si riproducono dischi EP

- Premere il pulsante di selezione della velocità [45] ([45] si accende).
- Montare l'adattatore dischi EP sul perno centrale.

■ Quando si riproducono dischi SP

- Premere contemporaneamente i pulsanti di selezione della velocità [33] e [45] (78 giri/min: [33] e [45] si accendono).

■ Quando si utilizza uno stabilizzatore di registrazione (non incluso)

- Vedere il manuale di istruzioni dello stabilizzatore del disco.
- Peso massimo: 1 kg

Controllo del tono (regolazione fine del tono)

1 Premere [RESET] per spegnere il LED blu.

2 Premere il pulsante di selezione intervallo del tono per selezionare l'intervallo del tono.

- [x2] luce accesa: $\pm 16\%$
- [x2] luce spenta: $\pm 8\%$

3 Mentre il giradischi gira

Far scorrere [PITCH ADJ].

- Il tono può essere regolato tra -8% e $+8\%$ circa o -16% e $+16\%$ circa in base alla selezione.
- I numeri rappresentano le percentuali approssimative per la regolazione.

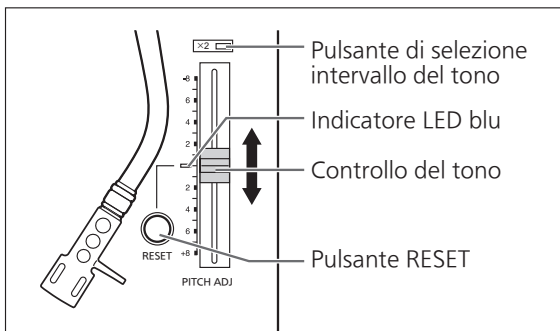

■ Per misurare il tono

Le quattro file di specchi strobo sul bordo del piatto possono aiutare a misurare il tono.

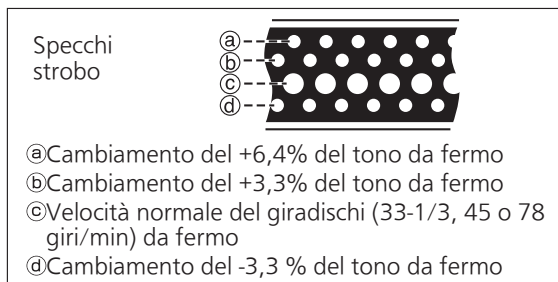

Attenzione

Gli specchi strobo sono illuminati dalla luce strobo (LED blu) sincronizzata con la frequenza precisa del controllo digitale. Utilizzare sempre il LED blu per misurare il tono.

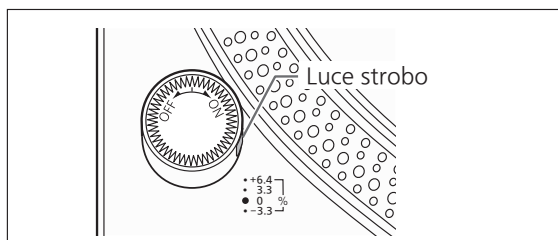

■ Per ripristinare il tono al valore predefinito

Premere [RESET].

L'indicatore LED blu si accende e il tono ritorna immediatamente ad un valore predefinito indipendentemente dalla posizione di [PITCH ADJ].
($33\text{-}1/3$, 45 o 78 giri/min)

- LED blu acceso: Fisso sul valore preimpostato.
- LED blu spento: Può essere regolato con [PITCH ADJ].

Funzione luce strobo spenta

Questa unità è dotata di una funzione per spegnere la luce strobo durante la riproduzione di un disco a velocità costante o quando è arrestato. La funzione di disattivazione luce strobo è "Disabilitata" nelle impostazioni di fabbrica. Ciò significa che la luce strobo sarà sempre accesa quando l'unità è accesa.

■ Per "Abilitare"/"Disabilitare" la funzione di disattivazione luce strobo

- ① Ruotare su [ON/OFF (alimentazione)] per accendere l'unità.
- ② Con il giradischi arrestato, premere a lungo (circa tre secondi) il pulsante di selezione intervallo del tono.
 - La funzione commuta tra "Abilitata" e "Disabilitata" ogni volta che il pulsante viene premuto a lungo.
- ③ Controllare la luce strobo.
 - "Abilitata": la luce strobo si spegne.
 - "Disabilitata": la luce strobo si accende.
 - L'impostazione non può essere modificata mentre il giradischi sta ruotando.
 - L'impostazione viene ricordata. La prossima volta che si accende l'alimentazione, si applica l'impostazione presente nel momento in cui l'alimentazione è stata spenta l'ultima volta.

■ Funzionamento della funzione di disattivazione luce strobo

- Il funzionamento della funzione di disattivazione luce strobo quando è "Abilitata" è il seguente:
 - La luce strobo si accende dopo che il giradischi inizia a ruotare e rimane accesa fino a quando il giradischi non raggiunge una velocità costante.
 - La luce strobo si spegne quando la rotazione è stabile per un certo tempo dopo aver raggiunto la velocità costante.
 - La luce strobo si accende se la velocità di rotazione devia temporaneamente dalla velocità costante a causa di un carico esterno e simili.
 - La luce strobo si spegne quando la velocità di rotazione si stabilizza.
- Quando la funzione di disattivazione luce strobo è "Disabilitata", la luce strobo è sempre accesa mentre l'unità è accesa.

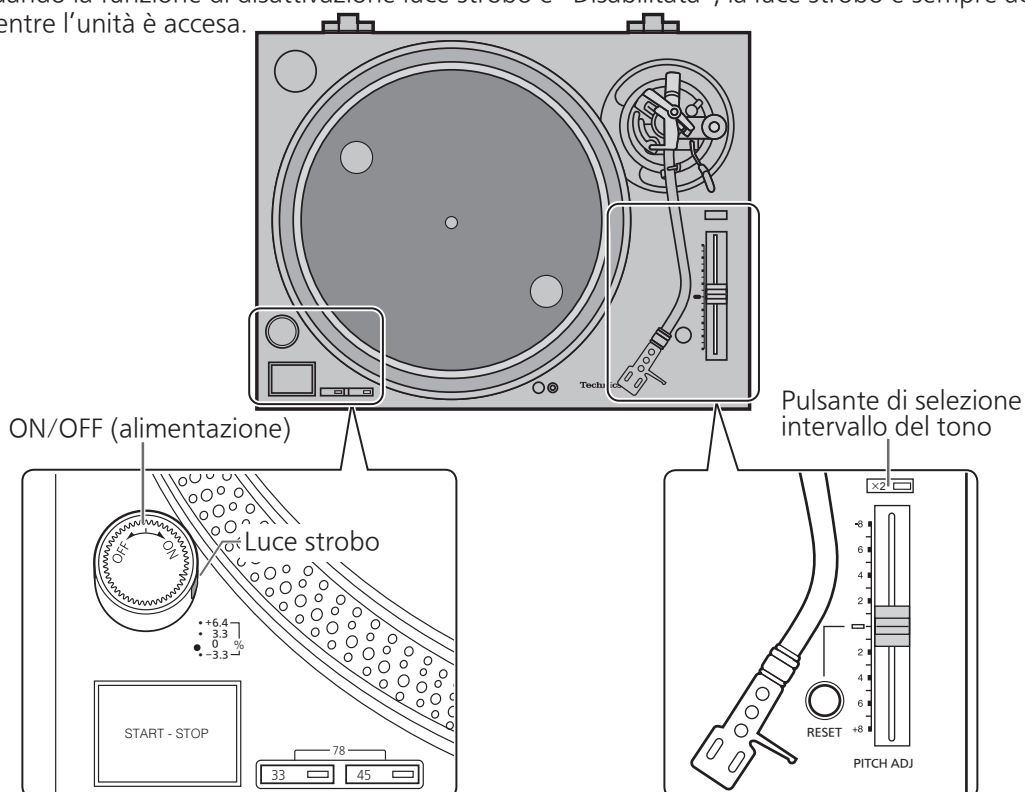

Manutenzione

■ Cura delle parti

Rimuovere completamente la polvere dalla puntina e dal disco.

- Rimuovere la conchiglia portatestina con la cartuccia e pulire la puntina con una spazzola morbida. Spazzolare dalla base fino alla punta.
- Utilizzare un detergente per dischi per mantenere i dischi puliti.

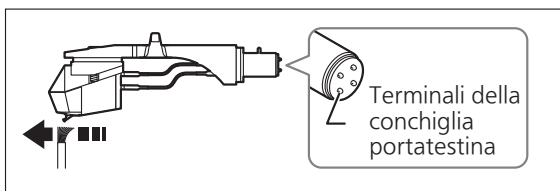

Pulire i terminali della conchiglia portatestina di tanto in tanto.

Pulire i terminali della conchiglia portatestina con un panno morbido e installare il portatestina sul braccio.

Abbassare il volume o spegnere l'amplificatore prima di montare o rimuovere la conchiglia portatestina.

Si potrebbero danneggiare i diffusori se si sposta la conchiglia portatestina con il volume alto.

■ Pulizia del coperchio antipolvere e dell'involucro

Pulire il coperchio antipolvere e l'involucro con un panno morbido.

Non toccare la tavola durante la pulizia. In caso contrario, il lettore potrebbe non funzionare.

Quando molto sporco, strizzare un panno umido per rimuovere lo sporco, quindi pulire con un panno morbido.

- Non utilizzare solventi come benzina, diluenti, alcool, detergente da cucina, un detergente chimico, ecc. Questo potrebbe causare la deformazione dell'involucro esterno o il distacco del rivestimento.
- Non pulire il coperchio antipolvere durante la riproduzione di un disco. Ciò potrebbe causare elettricità statica. L'elettricità statica potrebbe causare l'attrazione del braccio verso il coperchio antipolvere.

■ Spostamento dell'unità

Imballare di nuovo l'unità nella sua scatola originale.

Conservare il materiale della confezione senza distruggerlo dopo aver estratto la merce. Se non si è conservata la scatola originale, procedere come segue:

- Rimuovere il giradischi e il tappetino del piatto e imballarli con cura.
- Rimuovere la conchiglia portatestina e il contrappeso dal braccio e con attenzione avvolgerli.
- Bloccare il braccio sul ferma braccio e fissarlo con del nastro adesivo.
- Avvolgere con cura l'unità principale in una coperta o in carta.

Riconfezionamento

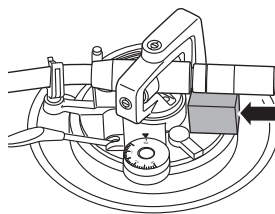
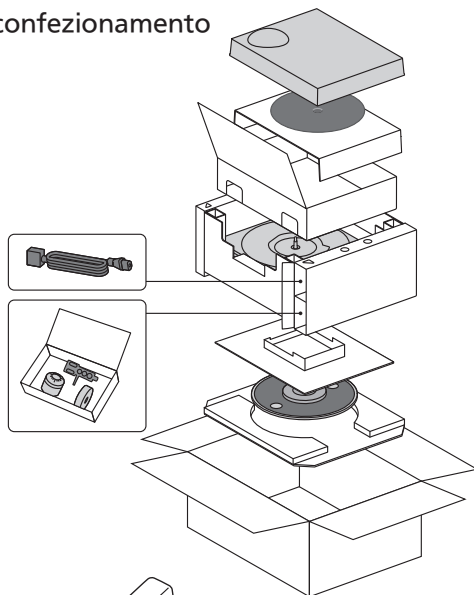

Prima di effettuare il riconfezionamento, rimuovere il contrappeso ed inserire il supporto braccio sotto il braccio.

■ Simbolo RAEE

Lo smaltimento del prodotto al di fuori dei Paesi UE



Questo simbolo è valido solo all'interno dell'Unione Europea. Contattare un ufficio governativo locale o il rivenditore per confermare un modo giusto di smaltimento.

Guida alla risoluzione dei problemi

Prima di richiedere assistenza, verificare quanto segue. In caso di dubbi su alcuni dei punti di controllo o nel caso in cui le soluzioni indicate nella tabella non risolvano il problema, contattare il proprio rivenditore.

L'unità non si accende.

- Il cavo di alimentazione CA è collegato alla presa elettrica?
→Collegarlo saldamente. (⇒ 16)

L'unità si accende ma non c'è il suono. Il suono è debole.

- I collegamenti ai terminali PHONO dell'amplificatore/ricevitore sono corretti?
→Collegare il cavo PHONO ai terminali PHONO dell'amplificatore. (⇒ 16)

I suoni destro e sinistro sono invertiti.

- I collegamenti del cavo di collegamento stereo all'amplificatore o al ricevitore sono invertiti?
→Controllare di nuovo i collegamenti. (⇒ 16)
- I collegamenti dei cavi della conchiglia portatestina alla cartuccia sono corretti?
→Controllare di nuovo i collegamenti. (⇒ 13)

Durante la riproduzione si sente un ronzio.

- Ci sono apparecchi elettrici o i loro cavi di alimentazione CA sono vicino al cavo di collegamento stereo?
→Allontanare gli apparecchi elettrici e i loro cavi di alimentazione CA dall'unità.
- Il cavo di messa a terra è stato collegato?
→Assicurarsi che il cavo di messa a terra sia collegato correttamente. (⇒ 16)

La luce strobo o l'indicatore blu lampeggia.

Eeguire la seguente operazione quando la luce strobo o l'indicatore blu lampeggia. Il sintomo può essere migliorato.

- ① Ruotare [ON/OFF] su OFF.
 - ② Estrarre la spina di alimentazione, attendere tre secondi, quindi inserire nuovamente la spina.
 - ③ Ruotare [ON/OFF] su ON e premere il tasto [START-STOP] per ruotare il giradischi.
- Se la luce strobo o l'indicatore blu lampeggia ancora, verificare quale sta lampeggiando e contattare il nostro servizio di assistenza.

Dati tecnici

Generale

Alimentazione	220 - 240 V CA, 50/60 Hz
Consumo di energia	11 W (unità accesa) 0,3 W (unità spenta)
Dimensioni (LxAxP)	453 x 173 x 372 mm
Peso	Circa 11,5 kg
Temperatura operativa	0 °C a 40 °C
Umidità di esercizio	35 % a 80 % RH (senza condensa)

Sezione giradischi

Tipo	Giradischi ad azionamento diretto (manuale)
Metodo di azionamento	Diretto
Motore	Motore CC senza spazzole
Piatto	Alluminio pressofuso Diametro: 332 mm Peso: Circa 2,5 kg (compreso un foglio di gomma)
Velocità del giradischi	33-1/3, 45 e 78 giri/min
Intervallo di regolazione del passo	±8 % e ±16 %
Coppia di avviamento	2,2 kg-cm
Caratteristiche	0,7 secondi da fermo a 33-1/3 giri/min
Sistema di arresto	Elettronico
Oscillazioni e vibrazioni	0,025 % W.R.M.S.

Sezione del braccio

Tipo	Tipo statico equilibrato
Lunghezza effettiva	230 mm
Sporgenza	15 mm
Angolo di errore tracciamento	Entro 2° 32' (al solco esterno di un disco di 30 cm (12")) Entro 0° 32' (al solco interno di un disco di 30 cm (12"))
Angolo di compensazione	22°
Intervallo di regolazione altezza braccio	0 - 6 mm
Intervallo di regolazione pressione della puntina	0 - 4 g (lettura diretta)
Peso della conchiglia copritestina	Circa 7,6 g
Intervallo di peso della cartuccia applicabile	(Senza peso ausiliario) 5,6 - 12,0 g 3,1 - 9,5 g (utilizzando il distanziatore cartuccia) 14,3 - 20,7 g (compreso la conchiglia portatestina) (Con peso ausiliario) 10,0 - 16,4 g 7,5 - 13,9 g (utilizzando il distanziatore cartuccia) 18,7 - 25,1 g (compreso la conchiglia portatestina)
Dimensioni montaggio cartuccia	Intervallo di 12,7 mm (1/2")
Capocorda terminale della conchiglia copritestina	Capocorda terminale 1,2 millimetri \varnothing a 4 perni

I dati tecnici sono soggetti a modifiche senza preavviso.

Introducción

Muchísimas gracias por haber adquirido este aparato.

Por favor, lea estas instrucciones atentamente antes de utilizar este producto y conserve este manual para futuras consultas.

- Acerca de las descripciones en este manual de instrucciones
 - Las páginas a consultar son indicadas como "(⇒ 00)".
 - Las ilustraciones pueden ser diferentes a su unidad.

Características

Motor de accionamiento directo sin núcleo y circuito de accionamiento de motor recientemente desarrollado para lograr alta precisión, rotación estable y alta fiabilidad

- La adopción de un motor de accionamiento directo sin núcleo y de una tecnología de control de motor de alta precisión reduce las vibraciones pequeñas y logra una alta fiabilidad durante la rotación mientras mantiene un par elevado.
- La recientemente desarrollada tecnología del circuito de accionamiento del motor de accionamiento $\Delta\Sigma$ (delta sigma) elimina las pequeñas vibraciones causadas por el motor y reduce aún más la transmisión de la vibración a la punta de la aguja en el disco.

La nueva fuente de alimentación de bajo ruido elimina el ruido externo

- Hemos adoptado la fuente de alimentación de conmutación de bajo nivel de ruido de nuevo diseño que utiliza los conocimientos de los amplificadores/reproductores digitales de Technics Grand Class y el circuito de eliminación de ruido del modelo más moderno SL-1000R.

El brazo sonoro con rodamientos de alta precisión consigue una alta sensibilidad de movimiento inicial

- El tubo del brazo sonoro de aluminio ligero de gran rigidez además de la técnica de construcción de la suspensión cardán tradicional de Technics y los cojinetes de alta precisión logran una alta sensibilidad de movimiento inicial.

Un plato giratorio con una alta rigidez y una mejor capacidad de amortiguación de vibraciones

- Las varillas de refuerzo de aluminio fundido a presión en el lado posterior de la bandeja y el caucho instalado para eliminar la resonancia innecesaria, ofrecen una alta rigidez y una mejor capacidad de amortiguación de las vibraciones.

Gabinete y aislantes a prueba de vibraciones

- El gabinete de doble capa, fabricado con una combinación de BMC y de aluminio fundido a presión, garantiza una alta rigidez, y los aislantes, fabricados con un caucho de silicona especial que asegura una alta capacidad de amortiguación de las vibraciones y fiabilidad a largo plazo, reducen las vibraciones externas y suprimen los audidos.

Índice

● Antes de usar

Precauciones de seguridad	06
Accesorios.....	09
Nombre de las piezas	10

Antes de
usar

● Empezando

Montaje del tocadiscos.....	12
● Conexión a los terminales PHONO (audio) y al terminal CA IN	12
● Colocación del cartucho	13
● Antes de montar el plato giratorio.....	15
● Montaje del plato giratorio.....	15
● Montaje de la estera del plato giratorio	15
● Colocación de la cápsula de la cabeza.....	15
● Fijación del contrapeso	15
Conexiones e instalación	16
● Conexión a un sistema de amplificación o componente integrado.....	16
● Instalación.....	17
● Colocación de la tapa contra el polvo	17
Ajuste	18
● Equilibrio horizontal.....	18
● Presión de la aguja	18
● Antideslizamiento	18
● Altura del brazo sonoro.....	19
● Altura de elevación del brazo	20
● Ajuste de la velocidad de inicio/freno del plato giratorio ...	20

Empezando

● Reproducción

Reproducción de discos.....	21
Control del tono (ajuste fino al tono).....	23
Función de desactivación de la luz estroboscópica	24

Reproducción

● Mantenimiento

Mantenimiento	25
Guía para la localización de las fallas	26
Especificaciones	27

Mantenimiento

Precauciones de seguridad

AVISO

Unidad

- Para reducir el riesgo de incendio, descarga eléctrica o daño del producto,
 - No exponga esta unidad a la lluvia, humedad, goteo ni salpicaduras.
 - No coloque objetos llenos con líquidos, como floreros, sobre esta unidad.
 - Use solamente los accesorios recomendados.
 - No saque las cubiertas.
 - No repare esta unidad usted mismo. Consulte al personal de servicio calificado para la reparación.
 - No permita que objetos de metal caigan dentro de esta unidad.
 - No ponga objetos pesados en esta unidad.

Cable de alimentación de CA

- Para reducir el riesgo de incendio, descarga eléctrica o daño del producto,
 - Asegúrese de que el voltaje de alimentación corresponda al voltaje impreso en esta unidad.
 - Inserte por completo el enchufe del cable de alimentación en la toma de CA.
 - No tire, doble o coloque elementos pesados sobre el cable de alimentación.
 - No manipule el enchufe con las manos mojadas.
 - Agarre el cuerpo del enchufe del cable de alimentación al desconectar el enchufe.
 - No use un enchufe del cable de alimentación o toma de CA dañado.
- El enchufe de conexión a la red eléctrica es el dispositivo de desconexión. Instale esta unidad de forma que el enchufe de conexión a la red eléctrica pueda desenchufarse de la toma de forma inmediata.
- Asegúrese de que el terminal de conexión a tierra de la clavija de alimentación esté conectado firmemente para evitar descargas eléctricas.
 - Un aparato de fabricación CLASE I deberá ser conectado a una toma de corriente con una conexión a tierra protectora.

ADVERTENCIA

Unidad

- No coloque objetos con llama descubierta, una vela por ejemplo, encima de la unidad.
- Esta unidad puede tener interferencias de radio causadas por teléfonos móviles durante su utilización. Si tales interferencias resultan evidentes, aumente la separación entre la unidad y el teléfono móvil.
- Esta unidad se diseñó para ser utilizada en climas tropicales.
- No coloque ningún objeto en la unidad. Esta unidad se calienta mientras está encendida.

Ubicación

- Coloque esta unidad sobre una superficie pareja.
- Para reducir el riesgo de incendio, descarga eléctrica o daño del producto,
 - Para mantener bien ventilada esta unidad, no la instale ni ponga en un estante de libros, mueble empotrado u otro espacio de dimensiones reducidas.
 - No obstruya las aberturas de ventilación de la unidad con periódicos, manteles, cortinas u objetos similares.
 - No exponga esta unidad a la luz solar directa, altas temperaturas, mucha humedad y vibración excesiva.
- Asegúrese de que la ubicación de colocación es lo suficientemente resistente como para acomodar el peso de esta unidad (⇒ 27).
- No eleve o transporte este aparato sosteniéndolo por alguna de sus perillas. De hacerlo, el aparato podría caerse y causar lesiones personales o un funcionamiento defectuoso de este aparato.
- Mantenga alejada del plato giratorio cualquier tarjeta de circuito integrado o tarjeta magnética, como una tarjeta de crédito.
 - De lo contrario, la tarjeta de circuito integrado o la tarjeta magnética pueden quedar inutilizables debido al efecto magnético.



Eliminación de Aparatos Viejos

Solamente para la Unión Europea y países con sistemas de reciclado.

Este símbolo en los productos, su embalaje o en los documentos que los acompañen significa que los productos eléctricos y electrónicos usadas no deben mezclarse con los residuos domésticos.

Para el adecuado tratamiento, recuperación y reciclaje de los productos viejos llévelos a los puntos de recogida de acuerdo con su legislación nacional.

Si los elimina correctamente ayudará a preservar valiosos recursos y evitará potenciales efectos negativos sobre la salud de las personas y sobre el medio ambiente.





Para más información sobre la recogida u reciclaje, por favor contacte con su ayuntamiento.

Puede haber sanciones por una incorrecta eliminación de este residuo, de acuerdo con la legislación nacional.

Accesorios

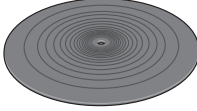
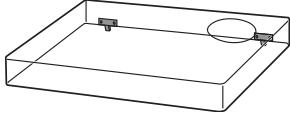
Para impedir daños durante el transporte, algunas partes del equipo han sido desmontadas. Verifique e identifique los accesorios suministrados.

Antes de usar

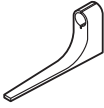
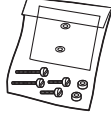
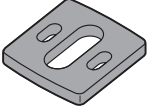
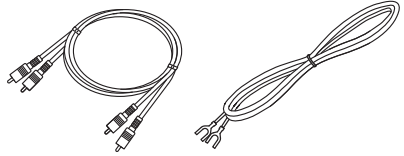
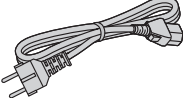
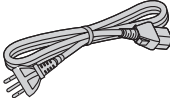
<p>Plato giratorio (1 pza.) (TTV0176)</p> 	<p>Almohadilla del plato giratorio (1 pza.)(TTQ0033)</p> 	<p>Tapa contra el polvo (1 pza.) (TTFA0457)</p> 
<p>Adaptador para discos EP (1 pza.) SL-1200GR2: (TBMX5422) SL-1210GR2: (TBMX5421)</p> 	<p>Contrapeso principal (1 pza.) SL-1200GR2: (TYL0752) SL-1210GR2: (TYL0295)</p> 	<p>Contrapeso auxiliar (1 pza.) (TKKH51441)</p> 
<p>Cápsula de la cabeza (1 pza.) (TEKL005-1)</p> 	<p>Medidor de la parte saliente (1 pza.) (RMR2210-W)</p> 	<p>Juego de tornillos para cartucho (1 juego) (TTV0202)</p> <ul style="list-style-type: none"> ● Tuercas (2 pzas.) ● Tornillos cortos (2 pzas.) ● Tornillos largos (2 pzas.) ● Arandelas (2 pzas.) <p>(Se suministra en una bolsa)</p> 
<p>Espaciador del cartucho (1 pza.) (TYL0753)</p> 	<p>Cables PHONO (1 pza.) Cable de tierra PHONO (1 pza.) (TTQ0039)</p>	
<p>Cable de alimentación CA (1 pza.) (TTQ0015)</p> 	<p>Cable de alimentación CA (1 pza.) (TTQ0030)</p> 	

- Los números de modelo de los accesorios son con fecha de julio del 2023. Están sujetos a cambios sin previo aviso.
- Conserve los materiales de embalaje una vez extraídas las mercancías. Los necesitará cuando transporte el producto largas distancias.
- Siga las normas locales al deshacerse del producto.
- No utilice ningún otro cable de alimentación CA, cable de audio y cable de tierra PHONO que no sea el suministrado.
- Mantenga el cartucho, el peso auxiliar, las tuercas, los tornillos, las arandelas y el espaciador del cartucho fuera del alcance de los niños para evitar su ingestión accidental.
- Las ilustraciones y figuras en este manual son del cuerpo principal de plata.

Nombre de las piezas

Números como (⇒ 00) indican las páginas de referencia.

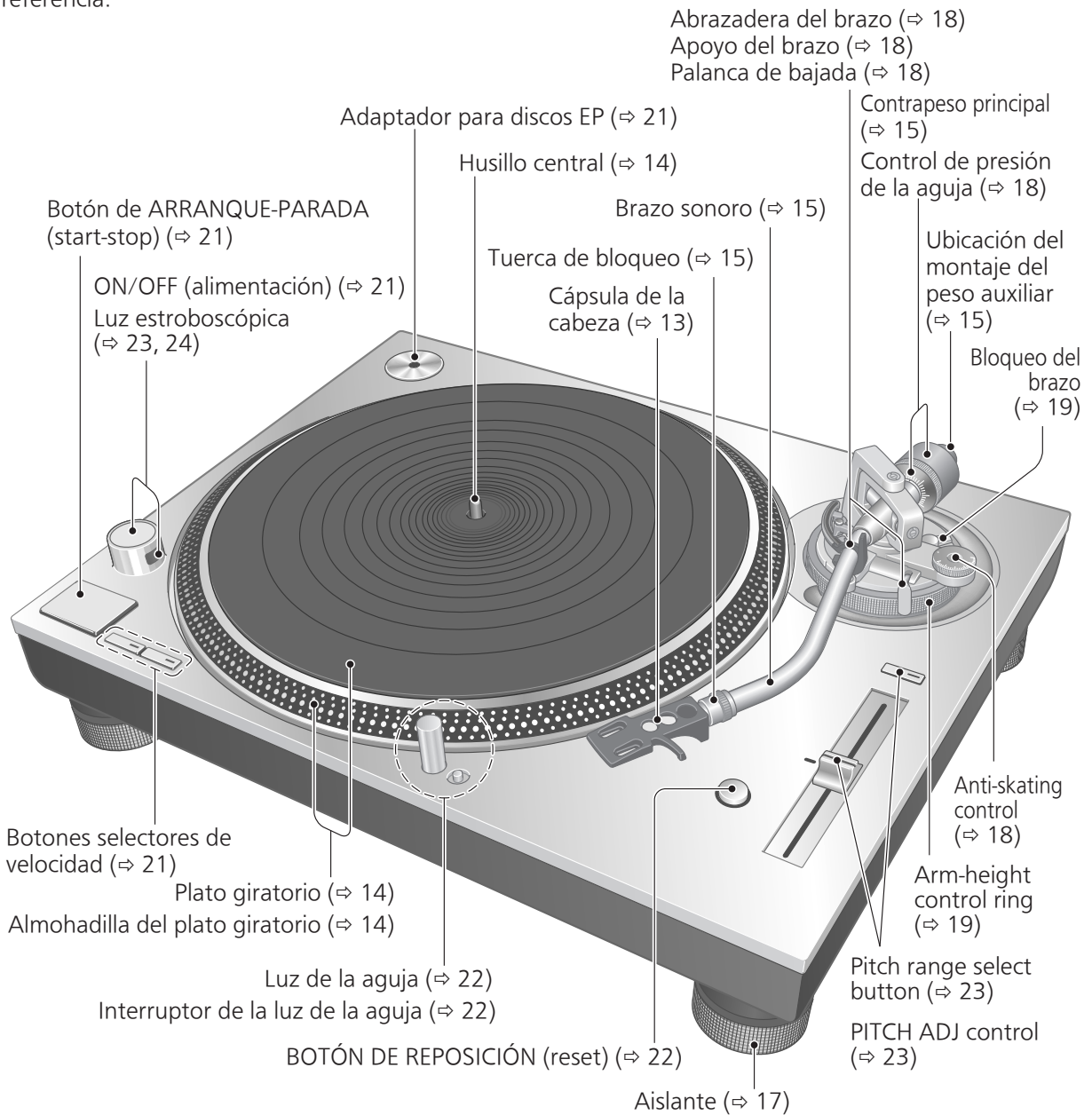

Parte posterior

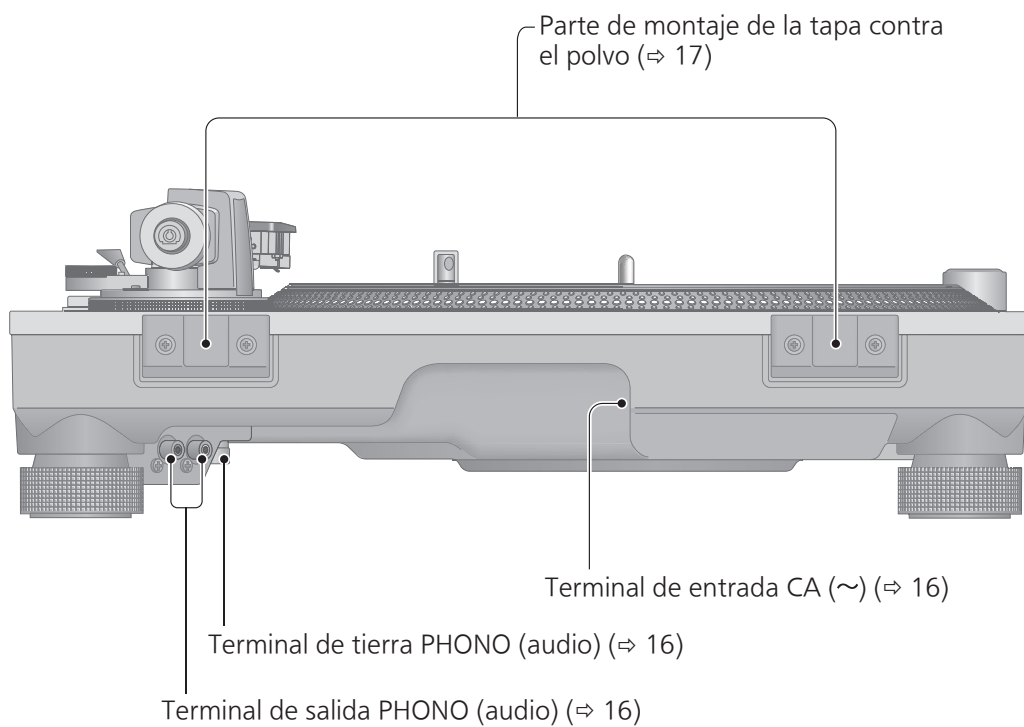

Montaje del tocadiscos

Conexión a los terminales PHONO (audio) y al terminal CA IN

Lleve a cabo las conexiones a los terminales PHONO (audio) y al terminal CA IN antes de configurar o instalar el reproductor.

Atención

Tenga cuidado de no volcar el reproductor.

1 Extraiga el reproductor del paquete y coloque el reproductor en la caja de cartón montada de tal modo que pueda realizar la conexión a los terminales PHONO (audio) y el terminal CA IN en la parte posterior.

① Extraiga la almohadilla en la parte inferior.

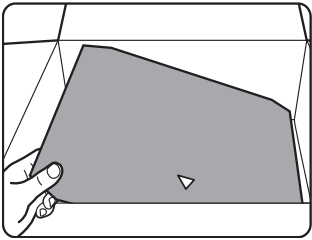

② Doble la almohadilla a lo largo de las hendiduras de la parte trasera.

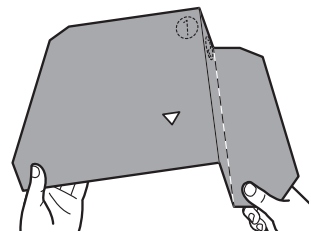
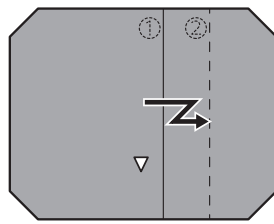

③ Coloque la almohadilla en la caja de cartón.

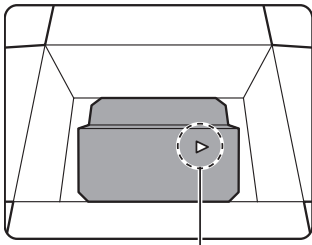

Oriente el vértice de ▽ hacia el lado más corto de la caja de cartón.

④ Pliegue la solapa delantera hacia el interior.

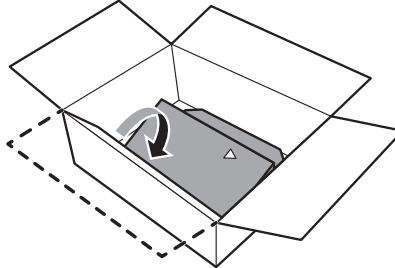

⑤ Apoye el reproductor en la caja.

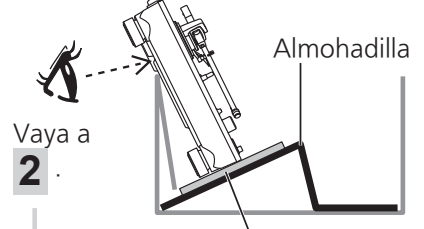

Para evitar daños en el reproductor, cubra el área de contacto del reproductor con un paño suave o envuelva el reproductor con una lámina de protección.

2 Conecte el cable PHONO suministrado, el cable de tierra PHONO, y el cable de alimentación de CA.

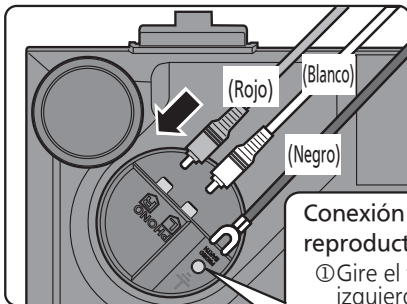

Conexión del cable de tierra PHONO al reproductor y amplificador.

- ① Gire el terminal hacia la izquierda para aflojar.
- ② Inserte la lengüeta de tierra y apriete el terminal de forma segura.

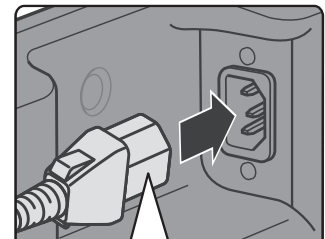
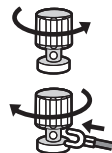

Inserte el cable de alimentación de CA hasta un punto justo antes del agujero redondo.

Colocación del cartucho

1 Coloque un cartucho (comprado en la tienda) provisionalmente.

Siga las instrucciones del cartucho para conectarlo correctamente a la cápsula de la cabeza, y apriete los tornillos ligeramente.

- Si los tornillos de montaje están incluidos en el cartucho, úselos.
- Al reproducir discos SP, use un cartucho para discos SP.
- Use un destornillador plano mini comercialmente disponible (4 mm).
- Tenga cuidado de no tocar la punta de la aguja.

(Hilo conductor)	(Terminal)	(Hilo conductor)	(Terminal)
Rojo	→ R+ (Rojo)	Blanco	→ L+ (Blanco)
Verde	→ R- (Verde)	Azul	→ L- (Azul)

Espaciador del cartucho no utilizado

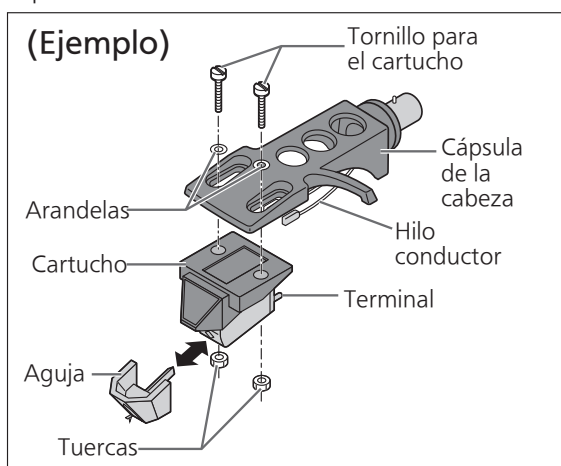

Espaciador del cartucho utilizado

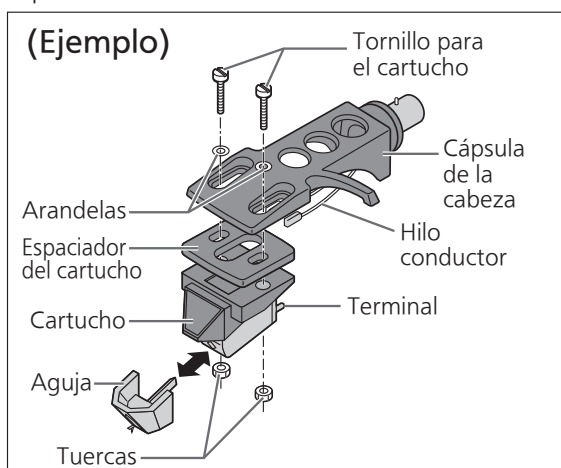

2 Ajuste el saliente.

Use el medidor de la parte saliente incluido.

- ① Coloque el medidor de la parte saliente en la cápsula de la cabeza.

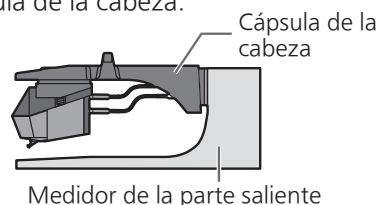

- ② Mueva el cartucho para alinear la punta de la aguja con el extremo del medidor.

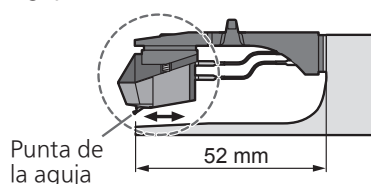

- El cartucho debe estar paralelo en la cápsula de la cabeza cuando se observa desde la parte superior y lateral (la ilustración muestra la vista superior).

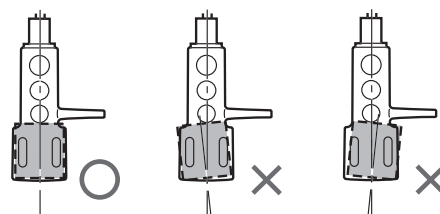

- ③ Apriete el tornillo para el cartucho.

- Tenga cuidado de no permitir que el cartucho se deslice fuera de lugar.

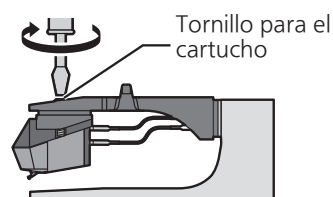

El saliente se puede ajustar de forma óptima.

* Decida si se va a utilizar un espaciador de cartucho siguiendo la tabla de altura del cartucho en la página 19.

Montaje del tocadiscos (continuación)

Para impedir daños durante el transporte, algunas partes del equipo han sido desmontadas. Monte el tocadiscos en el orden siguiente.

Atención

- No conecte el cable de alimentación de CA hasta después de completar el montaje.
- Al montar el plato giratorio, evite que entre material extraño en medio de la unidad principal y el plato giratorio.
- No toque ni raye el tablero.

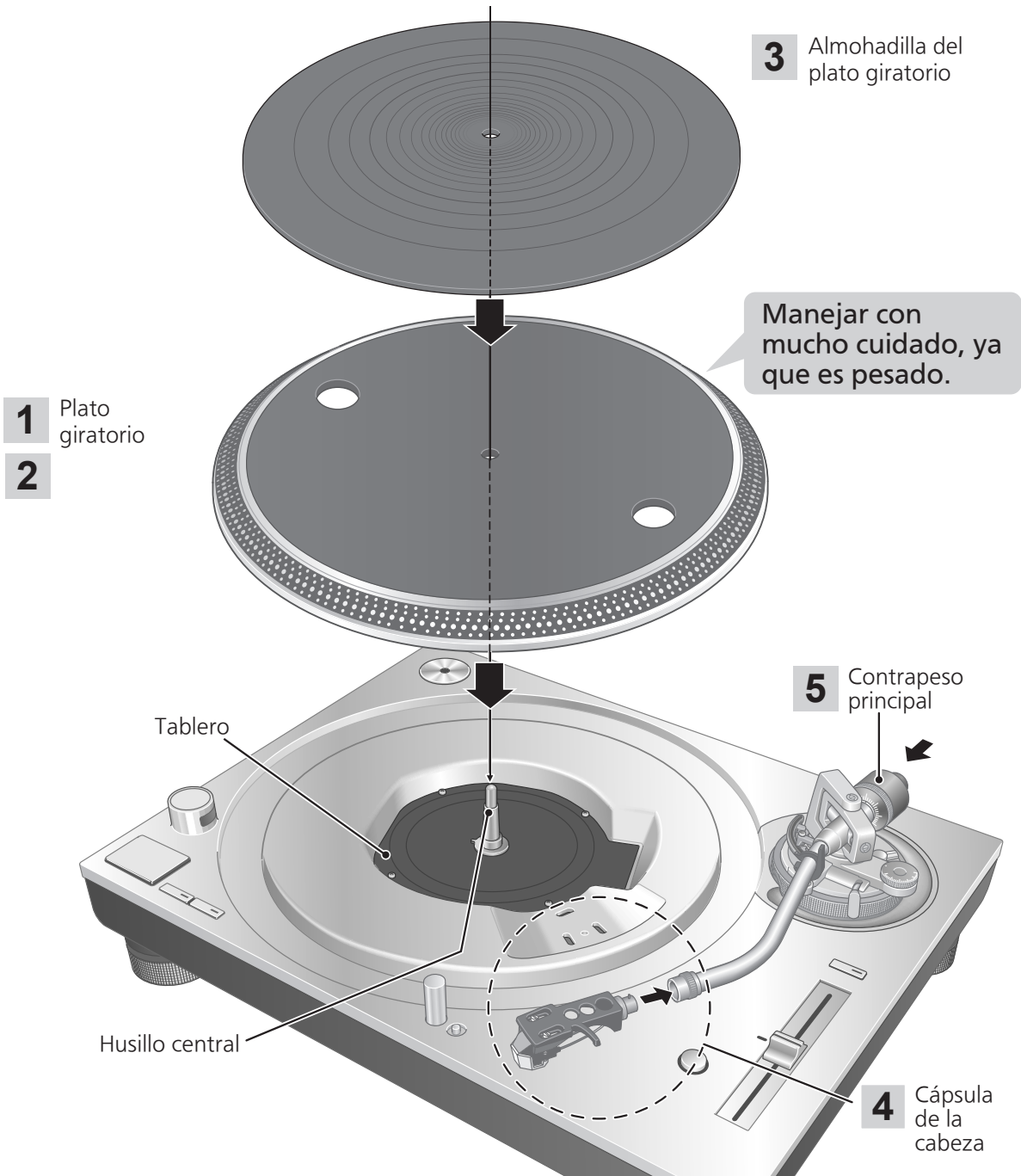

Antes de montar el plato giratorio

1 Retire la cubierta del imán del plato giratorio.

- Hay un imán y su cubierta en el lado posterior del plato giratorio. Retire la cubierta del imán antes de colocarlo en la unidad principal.

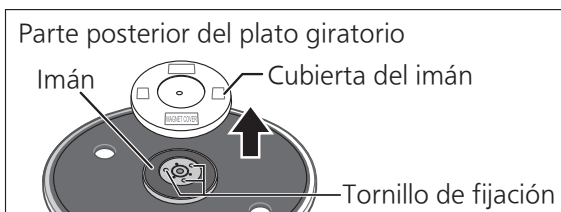

Atención

- Mantenga cualquier objeto sensible al magnetismo, como una tarjeta magnética y un reloj, lejos del imán.
- Evite que el plato giratorio golpee la unidad principal o se caiga. Evite que el polvo o el polvo de hierro se adhiera al imán localizado en el lado posterior.
- No toque los tornillos de fijación (tres ubicaciones) del plato giratorio. El rendimiento de la clasificación no se puede garantizar si están fuera de posición.

Montaje del plato giratorio

2 Coloque lentamente el plato giratorio sobre el husillo central.

■ Para retirar el plato giratorio

- ① Tal y como se muestra en la figura de la derecha, coloque sus dedos en los dos orificios del plato giratorio, sujete el husillo central y retire el plato giratorio hacia arriba.



Atención

- Tenga cuidado al manipular el plato giratorio, ya que es pesado.
- Evite que sus dedos queden atrapados.
- Limpie las huellas o la suciedad con un paño suave.

Montaje de la estera del plato giratorio

3 Coloque la estera del plato giratorio en el plato giratorio.

Colocación de la cápsula de la cabeza

4 Monte la cápsula de la cabeza con el cartucho en el brazo sonoro. Mantenga la cápsula de la cabeza horizontal y apriete la tuerca de bloqueo.

- Tenga cuidado de no tocar la punta de la aguja.

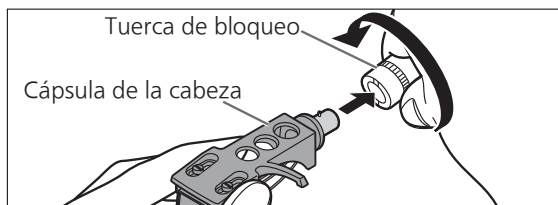

Fijación del contrapeso

5 Coloque el contrapeso principal en la parte trasera del brazo sonoro.

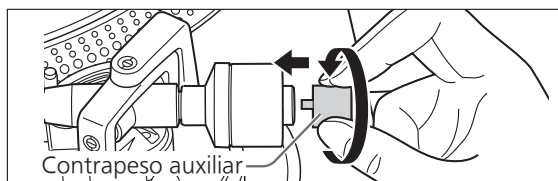
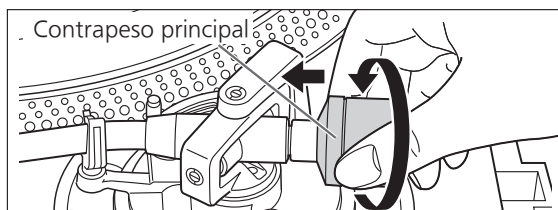

- Instale el contrapeso auxiliar incluido en la parte trasera del brazo sonoro en conformidad con el peso de su cartucho. Para más información sobre los márgenes de peso del cartucho ajustables, consulte "Margen de peso de cartucho utilizable". (⇒27)

Nota

- El interior del contrapeso está engrasado.

Conexiones e instalación

- Apague todas las unidades y desconecte el cable de alimentación de CA de la toma de pared antes de realizar cualquier conexión.
- Conecte los cables de alimentación de CA sólo después de haber completado todas las demás conexiones.
- Asegúrese de conectar el cable de tierra PHONO (audio). De lo contrario se pueden producir zumbidos.
- Consulte también el manual de instrucciones del dispositivo conectado.

1 Conecte el cable PHONO (audio) y el cable de tierra PHONO (audio) a los terminales de entrada PHONO (audio) del equipo conectado.

- Si el amplificador conectado no tiene terminales de entrada PHONO (audio) no obtendrá el volumen o la calidad sonora adecuados.

2 Conecte el cable de alimentación de CA.

- Confirme el vatiaje de la toma de CA del equipo conectado antes de utilizarlo con esta unidad.
(Esta unidad consume 11 W).

Conexión a un sistema de amplificación o componente integrado

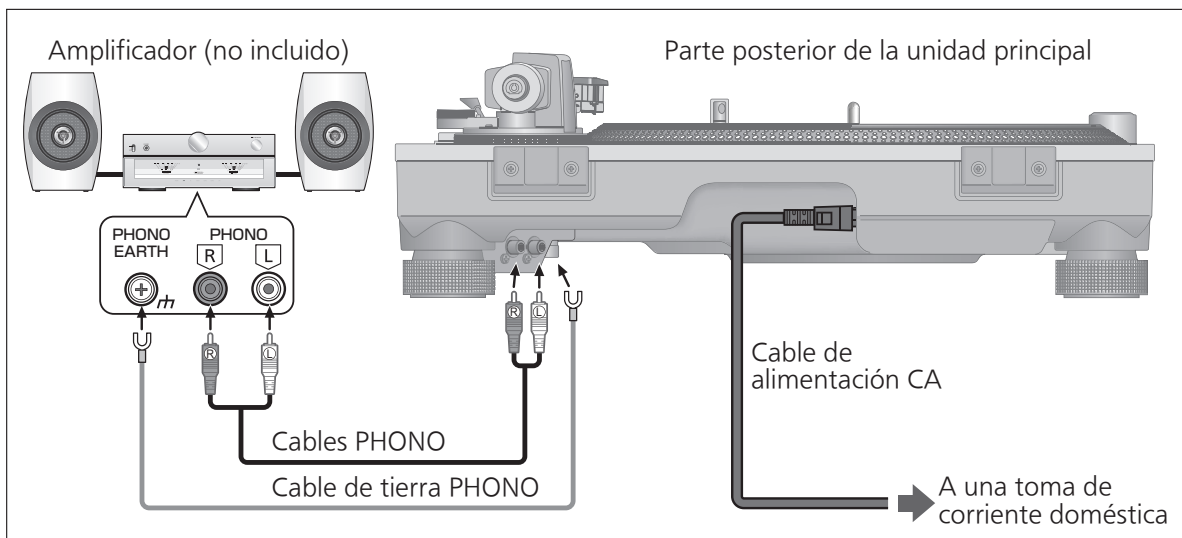

Nota

- El interruptor de funcionamiento no separa la unidad entera de la red eléctrica, incluso si se encuentra en la posición "OFF".
Desconecte el enchufe de la toma de corriente principal cuando no vaya a usar la unidad durante un largo periodo de tiempo. Coloque la unidad de modo que el enchufe se pueda quitar fácilmente.

Instalación

Instale la unidad en una superficie horizontal protegida contra las vibraciones.

Coloque esta unidad tan lejos de los altavoces como sea posible.

■ Ajuste de la altura para que la unidad permanezca horizontal

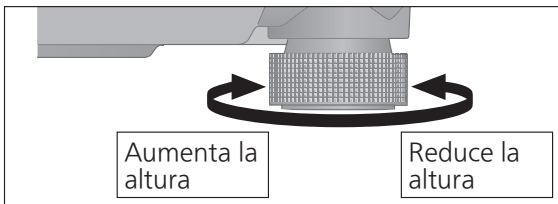

Levante la unidad principal para activar los aisladores y ajustar la altura.

- **Sentido horario:** Reduce la altura.
- **Sentido antihorario:** Aumenta la altura.

Atención

- No gire los aisladores demasiado. De lo contrario, podrían salirse o dañarse.

Colocación de la tapa contra el polvo

1 Sujete la tapa contra el polvo con las dos manos e insértela en las partes de montaje de la tapa contra el polvo (⇒ 11) en el reproductor.

- Para retirar la tapa contra el polvo, manténgala abierta y levántela verticalmente.

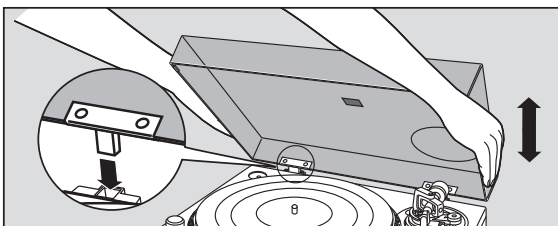

Atención

- Regrese el brazo sonoro al apoyo del brazo y fíjelo con la abrazadera del brazo antes de colocar o retirar la tapa contra el polvo.
- Al insertar la tapa contra el polvo, evite que la punta de las bisagras golpeen y dañen la unidad principal.

■ Notas para la instalación

- Antes de mover la unidad, retire todos los equipos conectados y desconecte la fuente de alimentación.
- Asegúrese de que la unidad no esté expuesta a la luz solar directa, al polvo, a la humedad y al calor procedente de un aparato de calefacción.
- Esta unidad puede captar interferencias de una radio cercana. Coloque la unidad tan lejos de la radio como sea posible.
- No instale la unidad en una fuente de calor.
- Evite un lugar con grandes variaciones de temperatura.
- Evite un lugar con condensación frecuente.
- Evite un lugar inestable.
- No coloque ningún objeto en la unidad.
- No instale la unidad en un lugar cerrado, como una librería.
- Instale la unidad en una posición alejada de las paredes u otros dispositivos para asegurar la disipación de calor eficaz desde el interior de la unidad.
- Asegúrese de que el material de la ubicación de la instalación sea lo suficientemente resistente como para soportar el peso de la unidad.
- Tenga en cuenta que la unidad puede ser dañada por el humo de cigarrillos o la humedad de un humidificador ultrasónico.

■ Condensación

Piense en coger una botella fría de un refrigerador. Si la deja en una habitación durante un tiempo, se formarán gotas de rocío en la superficie de la botella. Este fenómeno se llama "condensación".

- Condiciones que causan condensación
 - ◇ Cambio rápido de temperatura (causada por pasar de un lugar caliente a un lugar frío o viceversa, un enfriamiento o calentamiento rápido, o la exposición directa al aire frío)
 - ◇ Humedad alta en una habitación con mucho vapor, etc.
 - ◇ Temporada de lluvias
- La condensación puede dañar la unidad. Si se ha producido, apague la unidad y déjela hasta que se adapte a la temperatura ambiente (aproximadamente de 2 a 3 horas).

Ajuste

Equilibrio horizontal

Preparación

- En primer lugar, retire la tapa contra el polvo.
- Retire la tapa de la aguja con cuidado de no estropear la aguja, y luego suelte la abrazadera del brazo.
- Baje la palanca de bajada.
- Gire el control antideslizamiento a "0".

1 Libere el brazo sonoro del apoyo del brazo y ajuste el balance horizontal girando el contrapeso.

Sujete el brazo sonoro y gire el contrapeso en la dirección de la flecha para ajustar el balance hasta que el brazo esté aproximadamente horizontal.

- Tenga cuidado de no permitir que la punta de la aguja toque el plato giratorio o la unidad principal.

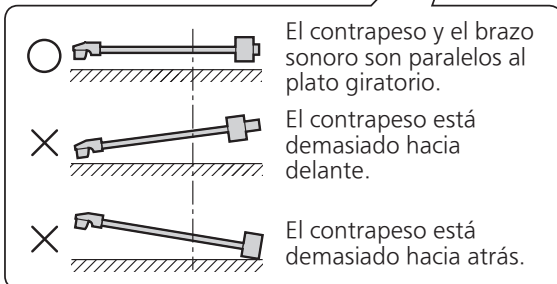
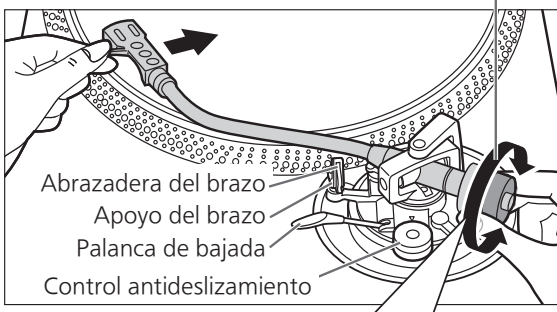
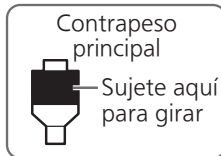

Presión de la aguja

Preparación

- En primer lugar, retire la tapa contra el polvo.
- Vuelva a poner el brazo sonoro en el apoyo del brazo y fjelo con su abrazadera.

1 Gire el control de presión de la aguja hasta que "0" llegue a la línea central de la parte posterior del brazo sonoro.

- Sujete el contrapeso sin que se mueva al hacer esto.

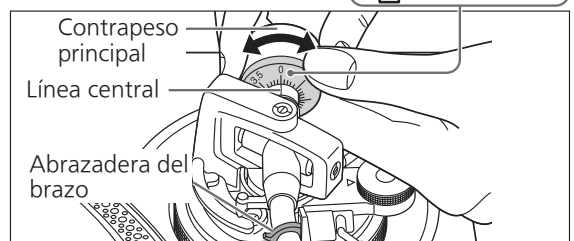
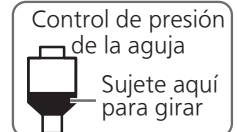

Nota

- Consulte la guía del usuario de su aguja acerca de la presión de la aguja apropiada.

2 Gire el contrapeso para ajustar la presión apropiada de la aguja para el cartucho.

- El control de presión de la aguja girará junto con el contrapeso.
- Gire hasta que la línea central apunte a la presión de la aguja apropiada.

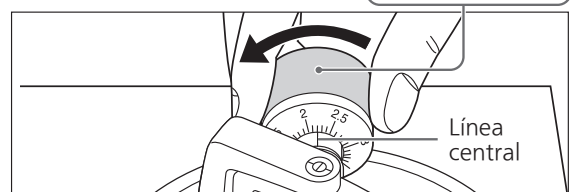
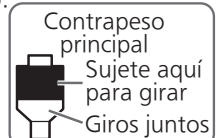

Antideslizamiento

1 Gire el control antideslizamiento para ajustarlo al mismo valor que el del control de presión de la aguja.

Nota

- Para presiones de aguja de 3 g o más, ajustar el control antideslizante a "3".

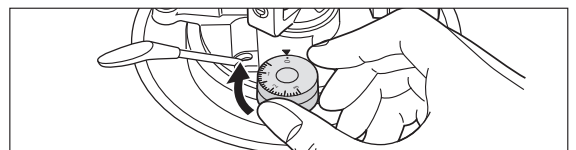

Altura del brazo sonoro

Haga este ajuste sólo si el cartucho que está utilizando lo hace necesario.

Preparación

- Ponga un disco en el plato giratorio.

1 Suelte el bloqueo del brazo.

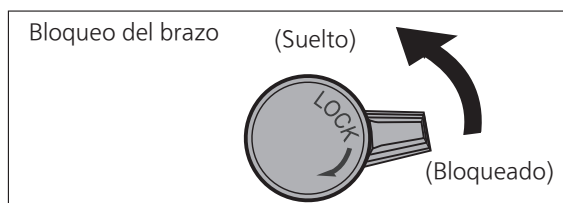

2 Ajuste la altura con el anillo de control de la altura del brazo.

Ajuste la altura del brazo hasta que el brazo sonoro se vuelva paralelo a un disco.

- ① Utilice la siguiente tabla como referencia para encontrar la marca de posición adecuada para la altura de su cartucho.

(Para la cápsula de la cabeza suministrada)

Altura del cartucho (H) en milímetros	Altura del cartucho (H) en milímetros (Espaciador suministrado utilizado)	Posición del control de altura
17	14	0
18	15	1
19	16	2
20		3
21		4
22		5
23		6

- ② Gire el anillo de control de la altura del brazo para alinear la marca de posición con la línea índice.

0 a 6 mm están marcados en el anillo de control de la altura del brazo.

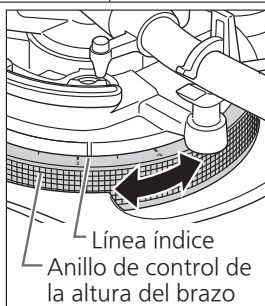

3 Una vez finalizado el ajuste de la altura del brazo, bloquee el brazo girando el botón de bloqueo del brazo.

- Asegúrese de girar la perilla de bloqueo del brazo hasta el final tal como se muestra en la figura siguiente. Puede que tenga que aplicar un poco de fuerza para hacerlo.

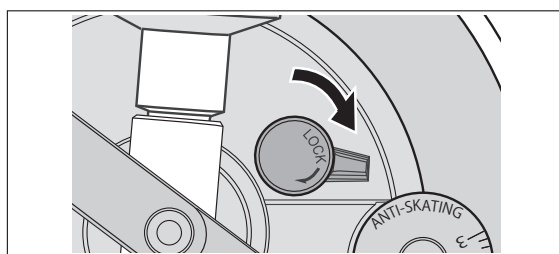

■ Cuando no conoce la altura del cartucho (H) o cuando no va a utilizar la cápsula de la cabeza suministrada

Retire la tapa de la aguja con cuidado de no estropear la aguja, y luego suelte la abrazadera del brazo.

Baje la palanca, apoye la aguja en un disco y ajuste el control de altura hasta que el brazo sonoro y el disco estén paralelos.

- Si la altura del cartucho (H) es demasiado pequeña para hacer que sean paralelos entre sí, añada un espaciador de cartucho suministrado o comercial.

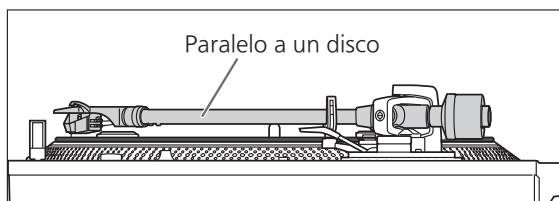

Atención

- Tenga cuidado de no dañar la punta de la aguja.
- No utilice el producto con el bloqueo del brazo liberado.
- Para un ajuste más preciso, use un nivel (no incluido) para ajustar la altura del brazo de tal modo que el cartucho esté paralelo a un disco.

Ajuste (continuación)

Altura de elevación del brazo

Realice un ajuste según su cartucho si es necesario.

Preparación

- Ponga un disco en el plato giratorio.
- Retire la tapa de la aguja con cuidado de no estropear la aguja, y luego suelte la abrazadera del brazo.
- Levante la palanca de bajada y mueva el brazo sonoro para ponerlo encima del disco.

1 Compruebe la altura de elevación del brazo (distancia entre la punta de la aguja y la superficie del disco).

Si es necesario un ajuste, vaya al paso 2.

- La altura de elevación del brazo está ajustado de fábrica en 8 a 13 mm.

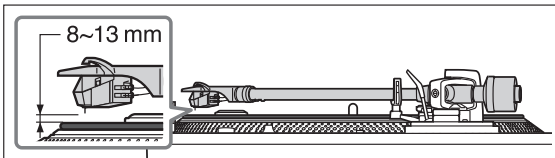

2 Devuelva el brazo sonoro al reposabrazos, fijelo con la sujeción para brazo y, mientras presiona la elevación del brazo con su dedo, gire el tornillo para ajustar la altura.

- Al girar el tornillo hacia la derecha disminuye la altura de elevación del brazo.
- Al girar el tornillo hacia la izquierda aumenta la altura de elevación del brazo.



Ajuste de la velocidad de inicio/ freno del plato giratorio

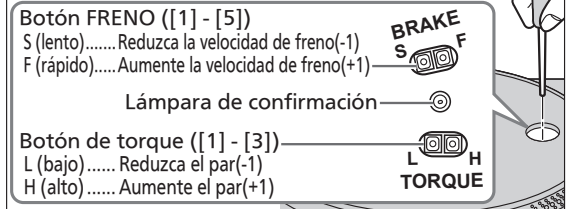

- Pulse ligeramente el centro del botón.

Velocidad de inicio

Puede elegir entre tres opciones de tiempo para que el plato giratorio alcance una velocidad constante tras pulsar [START-STOP]. Presione el botón H para aumentar el par (la potencia necesaria para girar) y reducir el tiempo para estabilizar la rotación.

(El ajuste de fábrica es [3]: máximo).

- 1 La lámpara de confirmación parpadea el número de veces especificado de acuerdo con la configuración actual cuando pulsa el botón del par de torsión H o L.

- 2 Para cambiar la configuración, pulse el botón del par de torsión H o L mientras la lámpara está encendida durante dos segundos.

- 3 Después de pulsar el botón del par de torsión, la lámpara de confirmación parpadea el número de veces especificado mostrando el nuevo ajuste, se mantiene encendida durante dos segundos y después se apaga.

Velocidad de freno

Puede elegir entre cinco opciones de tiempo para que el plato giratorio se detenga tras pulsar [START-STOP]. (Puede cambiar la potencia de frenado). (El ajuste de fábrica es [5]: más rápido).

- 1 La lámpara de confirmación parpadea el número de veces especificado de acuerdo con la configuración actual cuando pulsa el botón de freno F o S.

- 2 Para cambiar la configuración, pulse el botón del par de freno F o S mientras la lámpara está encendida durante dos segundos.

- 3 Después de pulsar el botón del freno, la lámpara de confirmación parpadea el número de veces especificado mostrando el nuevo ajuste, se mantiene encendida durante dos segundos y después se apaga.

Reproducción de discos

Preparación

- ★1. Ponga un disco (no incluido) en el plato giratorio.
- ★2. Retire la tapa de la aguja y suelte la abrazadera del brazo.

1 Coloque en [ON/OFF] para encender la unidad.

La luz estroboscópica se enciende. 33-1/3 r/min se selecciona automáticamente y el indicador [33] se enciende.

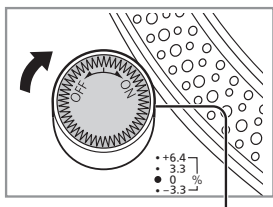

Luz estroboscópica

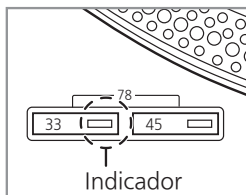

Indicador

2 Pulse [START-STOP].

El plato giratorio empieza a girar.

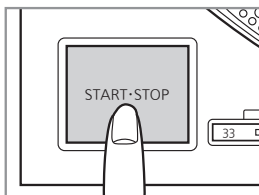

Atención

No pulse [START-STOP] cuando se retira el plato giratorio.

Si ha pulsado accidentalmente [START-STOP]

- El indicador del botón de selección de velocidad ([33] o [45]) comienza a parpadear.

⇒ Si está parpadearo, gire [ON/OFF] para apagar la unidad, coloque el plato giratorio y luego gire [ON/OFF] para encender la unidad.



Botones selectores de velocidad
Indicadores

Reproducción de discos (continuación)

3 Pulse [RESET] para iluminar la lámpara LED azul de control de tono.

La unidad reproduce en un tono preestablecido (33-1/3, 45 o 78 r/min), independientemente de la posición [pitch adj] (ajuste de tono).

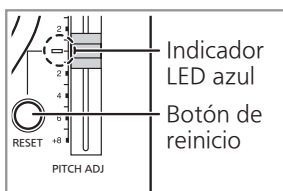

- Ajuste fino al tono (⇒ 23)

4 Levante la palanca de bajada y mueva el brazo sonoro para ponerlo encima del disco.

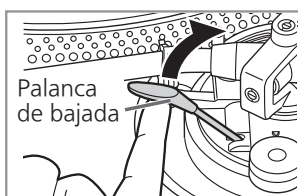

5 Baje lentamente la palanca de bajada.

El brazo sonoro se mueve hacia abajo lentamente.

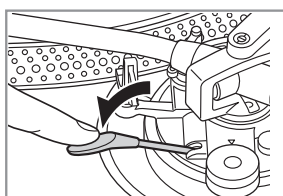

Se inicia la reproducción.

■ Para detener temporalmente la reproducción

Levante la palanca de bajada.

- La aguja se levanta del disco.
- Para iniciar de nuevo la reproducción, baje la palanca.

■ Cuando termina la reproducción

- ① Levante la palanca, devuelva el brazo sonoro al apoyo del brazo y baje la palanca.
- ② Presione [START-STOP] (inicio-parada). El freno electrónico detiene suavemente el plato giratorio.
- ③ Coloque en [ON/OFF] para encender la unidad.
- ④ Sujete el brazo sonoro con la abrazadera.
- ⑤ Coloque de nuevo la cubierta de la aguja (para proteger la punta de la aguja).

■ Para iluminar la aguja

La punta de la aguja se ilumina durante la reproducción.

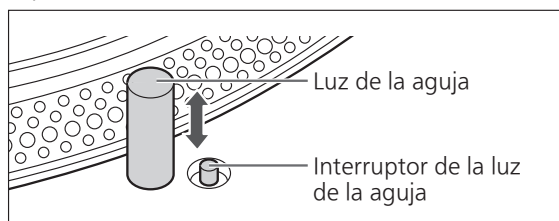

Pulse el interruptor de la luz de la aguja.

- La luz de la aguja se eleva (LED blanca) e ilumina la aguja.
- Presione hacia abajo la luz de la aguja para apagar la luz.

Atención

Pulse firmemente el interruptor de la luz de la aguja. Si el interruptor se pulsa suavemente, la luz podrá salir pero no se elevará.

■ Al reproducir discos EP

- Pulse el botón de selección de velocidad [45] (se ilumina [45]).
- Coloque el adaptador de discos EP sobre el husillo central.

■ Al reproducir discos SP

- Presione los botones de selección de velocidad [33] y [45] al mismo tiempo (78 r/min: se ilumina [33] y [45]).

■ Al usar un estabilizador de discos (no incluido)

- Consulte el manual de instrucciones del estabilizador del disco.
- Peso máximo: 1 kg

Control del tono (ajuste fino al tono)

1 Pulse [RESET] para apagar el LED azul.

2 Pulse el botón de selección de rango de tono para seleccionar el rango de tono.

- [$\times 2$] luz encendida: $\pm 16\%$
- [$\times 2$] luz apagada: $\pm 8\%$

3 Mientras que el plato giratorio está girando

Deslice [PITCH ADJ].

- El tono se puede ajustar entre aprox. -8% y $+8\%$ o aprox. -16% y $+16\%$ de acuerdo con su selección.
- Los números representan porcentajes aproximados para su ajuste.

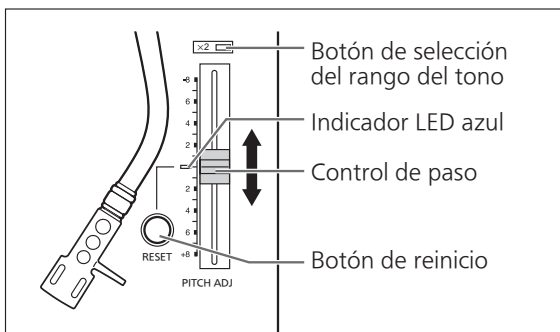

■ Para medir el paso

Las cuatro filas de espejos estroboscópicos del borde del plato giratorio pueden ayudarle a medir el paso.

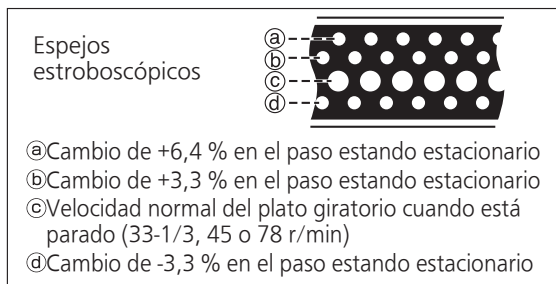

Atención

Los espejos estroboscópicos son iluminados por la sincronización de la luz estroboscópica (LED azul) con la precisa frecuencia de control digital.

Utilice siempre el LED azul para medir el tono.

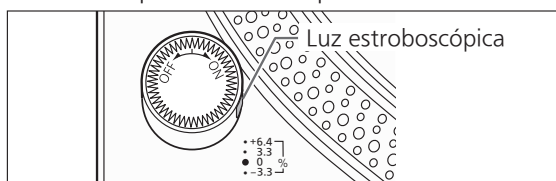

■ Reposición del paso al valor preajustado

Pulse [RESET].

Las luces indicadoras LED azules y el tono vuelven inmediatamente a un valor preestablecido independientemente de la posición [PITCH ADJ].
(33-1/3, 45 o 78 r/min)

- LED azul encendida: Fijado al valor preestablecido.
- LED azul apagada: Puede ajustarse con [PITCH ADJ].

Función de desactivación de la luz estroboscópica

Esta unidad está equipada con una función de desactivación de la luz estroboscópica mientras se reproduce un disco a una velocidad constante o al detenerse. La función de desactivación de la luz estroboscópica está "Deshabilitada" bajo los ajustes de fábrica. Es decir, la luz estroboscópica siempre se enciende cuando la unidad está encendida.

■ Para "Habilitar"/"Deshabilitar" la función de desactivación de la luz estroboscópica

- ① Gire [ON/OFF (alimentación)] para encender la unidad.
- ② Con el plato giratorio parado, pulse prolongadamente (aprox. tres segundos) el botón de selección del rango del tono.
 - La función alterna entre "Habilitada" y "Deshabilitada" cada vez que se pulsa prolongadamente el botón.
- ③ Compruebe la luz estroboscópica.
 - "Habilitada": La luz estroboscópica se apaga.
 - "Deshabilitada": La luz estroboscópica se enciende.
 - El ajuste no se puede modificar mientras el plato giratorio está girando.
 - Se guarda la configuración. La próxima vez que se active la alimentación, se aplicará la misma configuración activa en el momento de la desactivación.

■ Funcionamiento de la función de desactivación de la luz estroboscópica

- El funcionamiento de la función de desactivación de la luz estroboscópica cuando está "Habilitada" es como sigue:
 - La luz estroboscópica se enciende después de que el plato giratorio empiece a girar y se mantiene encendida hasta que el plato giratorio alcanza la velocidad constante.
 - La luz estroboscópica se apaga cuando se estabiliza la rotación durante un tiempo después de alcanzar la velocidad constante.
 - La luz estroboscópica se enciende si la velocidad de rotación se desvía temporalmente de la velocidad constante a causa de una carga externa o similares.
 - La luz estroboscópica se apaga cuando la velocidad de rotación se estabiliza.
- Cuando la función de desactivación de la luz estroboscópica está "Deshabilitada", la luz estroboscópica siempre se enciende mientras la unidad está encendida.

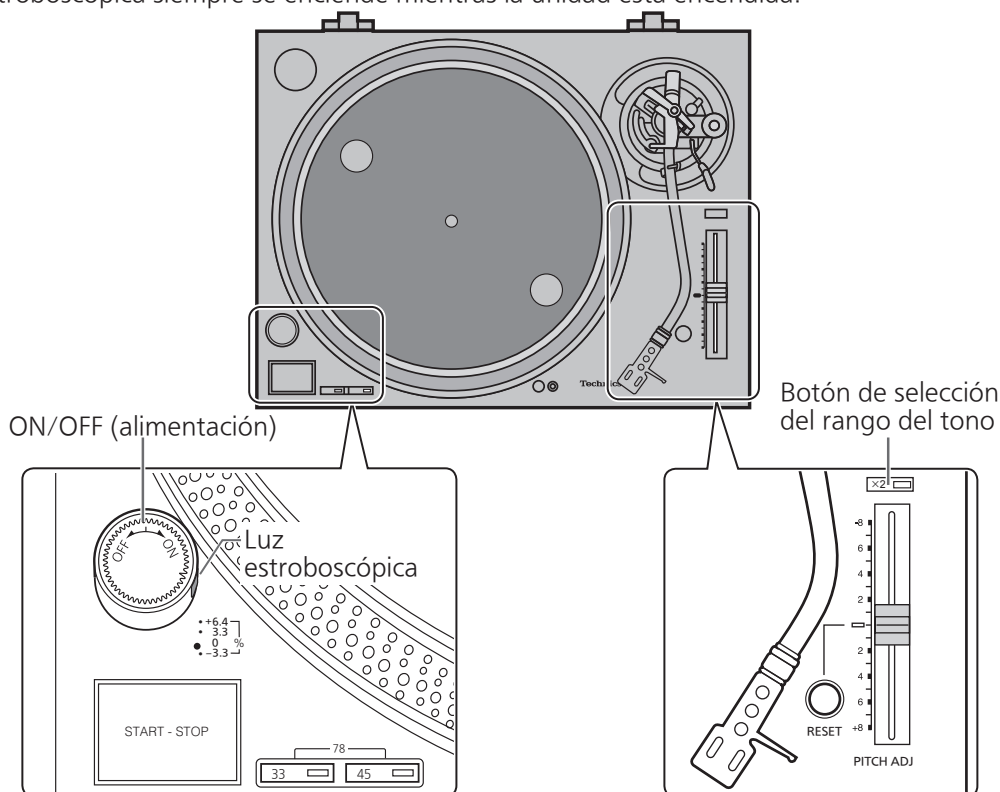

Mantenimiento

■ Cuidado de las partes

Limpie a fondo el polvo de la aguja y del disco.

- Retire la cápsula de la cabeza con el cartucho y limpie la aguja con un cepillo suave. Pase el cepillo desde la base hacia la punta.
- Use un limpiador de discos para mantener sus discos limpios.

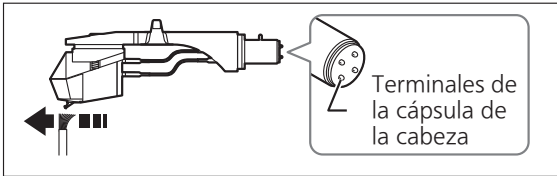

Limpie de vez en cuando los terminales de la cápsula de la cabeza.

Limpie los terminales de la cápsula de la cabeza con un paño suave y coloque la cubierta de la cápsula de la cabeza en el brazo de tono.

Baje el volumen del amplificador o apague el amplificador antes de montar o desmontar la cápsula de la cabeza.

Si se mueve la cápsula de la cabeza mientras el volumen está subido sus altavoces pueden estropearse.

■ Limpieza de la tapa contra el polvo y el gabinete

Limpie la tapa contra el polvo y el gabinete con un paño suave.

No toque el tablero durante la limpieza. De lo contrario, el reproductor podría fallar.

Cuando hay mucha suciedad, exprima un paño mojado con fuerza para limpiar la suciedad, y luego limpie con un paño suave.

- No utilice disolventes, incluidos benceno, diluyente, alcohol, detergentes de cocina, limpiadores químicos, etc. Esto podría causar la deformación de la carcasa exterior o el deterioro del revestimiento.
- No limpie el polvo de la tapa contra el polvo mientras reproduce un disco. Esto puede causar electricidad estática. Esta electricidad estática puede ser la causa de que el brazo sonoro sea atraído hacia la tapa contra el polvo.

■ Desplazamiento de la unidad

Embale la unidad en el material de embalaje original.

Conserve los materiales de embalaje sin romperlos una vez extraídas las mercancías.

Si no tiene el embalaje original, haga lo siguiente:

- Retire el plato giratorio y su almohadilla y envuélvalos cuidadosamente.
- Retire la cápsula de la cabeza y el contrapeso del brazo sonoro y envuélvalo con cuidado.
- Sujete el brazo sonoro en su apoyo y fíjelo con cinta adhesiva.
- Envuelva cuidadosamente la unidad principal en una manta o en papel.

Reembalaje

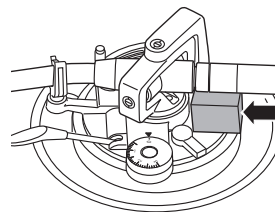
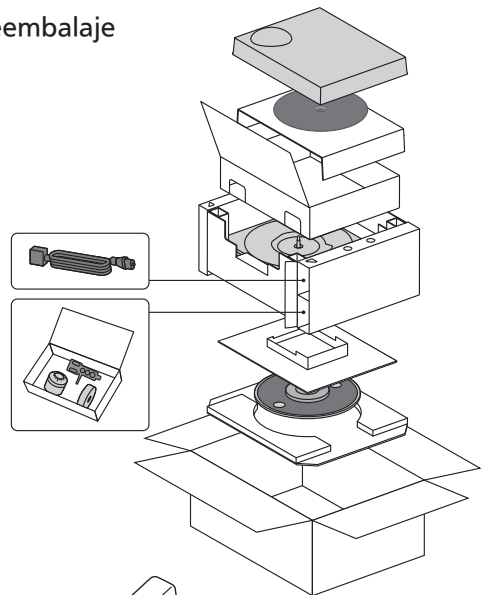

Antes de volver a empaquetar, retire el contrapeso e inserte el soporte del brazo sonoro bajo el brazo sonoro.

■ Símbolo WEEE

Desecho del producto fuera de los países de la UE



Este símbolo es válido sólo dentro de la UE.

Póngase en contacto con una oficina gubernamental local o con su distribuidor para confirmar una forma de disposición correcta.

Guía para la localización de las fallas

Solución de problemas Antes de solicitar el servicio, realice las siguientes comprobaciones. Si tiene dudas acerca de ciertos puntos de comprobación, o si las soluciones indicadas en la tabla no solucionan el problema, póngase en contacto con su distribuidor.

No se conecta la alimentación.

- ¿Está conectado el cable de alimentación de CA?
→ Conéctelo firmemente. (⇒ 16)

La alimentación se conecta pero no hay sonido. El sonido es débil.

- ¿Están bien hechas las conexiones a los terminales PHONO del amplificador/receptor?
→ Conecte el cable PHONO (audio) a los terminales de entrada PHONO (audio) del amplificador.
(⇒ 16)

Los sonidos izquierdo y derecho están invertidos.

- ¿Están invertidas las conexiones de los cables estéreo al amplificador o receptor?
→ Compruebe bien todas las conexiones. (⇒ 16)
- ¿Son correctas las conexiones de los hilos conductores de la cápsula de la cabeza a los terminales del cartucho?
→ Compruebe bien todas las conexiones. (⇒ 13)

Se oye ruido de zumbido durante la reproducción.

- ¿Hay algún otro aparato o sus cables de alimentación de CA próximos al cable estéreo?
→ Separe los aparatos y sus cables de alimentación de CA de esta unidad.
- ¿Está conectado el cable de tierra?
→ Asegúrese de que el cable de tierra esté conectado correctamente. (⇒ 16)

La luz estroboscópica o el indicador azul parpadearán.

Realice la siguiente operación cuando la luz estroboscópica o el indicador azul parpaddeen. El síntoma puede ser mejorado.

- ① Gire [ON/OFF] a OFF.
 - ② Extraiga el enchufe de la toma de corriente, espere tres segundos y, a continuación, insértelo nuevamente.
 - ③ Gire [ON/OFF] a ON y pulse [START-STOP] para girar el plato giratorio.
- Si la luz estroboscópica o el indicador azul parpaddeen de nuevo, compruebe cuál está parpadearando y póngase en contacto con nuestro servicio técnico.

Especificaciones

Generalidades

Alimentación	220 - 240 V CA, 50/60 Hz
Consumo	11 W (Encendido) 0,3 W (Apagado)
Dimensiones (An. × Al. × Pr.)	453 x 173 x 372 mm
Peso	Aprox. 11,5 kg
Temperatura de funcionamiento	0 °C a 40 °C
Humedad de funcionamiento	35 % a 80 % HR (sin condensación)

Sección del plato giratorio

Tipo	Sistema de accionamiento directo del plato giratorio (manual)
Método de accionamiento	Accionamiento directo
Motor	Motor de CC sin escobillas
Plato giratorio	Latón y aluminio fundido a presión combinado Diámetro: 332 mm Peso: Aprox. 2,5 kg (incluyendo una lámina de goma)
Velocidades del plato giratorio	33-1/3, 45 y 78 r/min
Margen de ajuste del tono	±8 % y ±16 %
Por motor de arranque	2,2 kg-cm
Características de establecimiento	0,7 s. a partir de reposo a 33-1/3 rpm
Sistema de frenado	Freno electrónico
Fluctuaciones y trémolo	0,025% W.R.M.S.

Sección del brazo sonoro

Tipo	Tipo con contrapeso estático
Longitud efectiva	230 mm
Parte saliente	15 mm
Ángulo de error de seguimiento	Inferior a 2° 32' (en el surco exterior de un disco de 30 cm (12")) Inferior a 0° 32' (en el surco interior de un disco de 30 cm (12"))
Ángulo de descentramiento	22°
Margen de ajuste de la altura del brazo	0 - 6 mm
Margen de ajuste de presión de la aguja	0 - 4 g (lectura directa)
Peso de la cápsula de la cabeza	Aprox. 7,6 g
Margen de peso de cartucho utilizable	(sin contrapeso auxiliar) 5,6-12,0 g 3,1-9,5 g (utilizando el espaciador del cartucho) 14,3-20,7 g (incluyendo la cápsula de la cabeza) (con contrapeso auxiliar) 10,0-16,4 g 7,5-13,9 g (utilizando el espaciador del cartucho) 18,7-25,1 g (incluyendo la cápsula de la cabeza)
Dimensión de montaje cartucho	Intervalo de 12,7 mm (1/2")
Terminal de la cápsula de la cabeza	Clavija con terminal de 4 pines de 1,2 mm φ

Las especificaciones están sujetas a cambios sin previo aviso.

Indledning

Tak fordi du har købt dette apparat.

Læs denne vejledning omhyggeligt, før du bruger dette produkt, og gem denne vejledning til fremtidig brug.

- Om beskrivelserne i denne betjeningsvejledning
 - Sidehenvisninger er angivet som "(⇒ 00)".
 - De viste illustrationer kan afvige fra din enhed.

Funktioner

Ledningsfri direkte drivmotor og nyudviklet motordrevkredsløb til at opnå høj præcision, stabil rotation og høj pålidelighed

- Anvendelse af ledningsfri direkte drivmotor og meget præcis motorstyringsteknologi reducerer ubetydelig vibration og giver høj pålidelighed under rotation, mens der opretholdes et højt drejningsmoment.
- Den nyudviklede $\Delta\Sigma$ (delta sigma) - Drivmotorens drevkredsløbsteknologi undertrykker mindre vibrationer fra motoren og reducerer udsendelsen af vibration i nålens spids på pladen yderligere.

Nyligt udformet strømforsyning med lavt støjniveau for at undertrykke ekstern støj

- Vi har indført den nyligt udformede strømforsyning med fjernelse af lavt støjniveau, der anvender ekspertise fra Technics Grand Class-forstærkere/digitale afspillere, og kredsløbet for fjernelse af støj fra SL-1000R-topklassemodellen.

Tonearmen med højpræcisionslejer har høj initialbevægelsesfølsomhed

- Både tonearmens rør fremstillet i let, meget stift aluminium og Technics traditionelle kardanophæng og højpræcisionslejer frembringer høj initialbevægelsesfølsomhed.

En pladespiller med stor stivhed og forbedret vibrationsdæmpningskapacitet

- Forstærkningsribberne på bagsiden af den aluminiumsstøbte plade og gummi monteret for at undertrykke unødige resonans yder høj grad af stivhed og forbedret vibrationsdæmpningskapacitet.

Vibrations sikkert kabinet og isolatorer

- To-lags-kabinettet, fremstillet i en kombination af BMC og trykstøbt aluminium, sikrer høj stivhed, og de særlige isolatorer i silikonegummi yder fremragende vibrationsdæmpningskapacitet og langsigtet pålidelighed, hvilket kan reducere ekstern vibration og undertrykke hylende støj.

Indhold

● Før brug

Sikkerhedsforanstaltninger	06
Tilbehør	09
Navn på delene	10

Før brug

● Kom godt i gang

Samling af pladespilleren.....	12
● Tilslutning til PHONO-terminaler og AC IN-terminal.....	12
● Montering af pickup'en	13
● Før montering af pladespiller	15
● Montering af pladespilleren.....	15
● Montering af plademåtten	15
● Montering af pickup-huset	15
● Montering af kontravægten	15
Tilslutning og opstilling.....	16
● Tilslutning til en integreret forstærker eller komponentsystem.....	16
● Opstilling.....	17
● Montér støvlåget.....	17
Justering	18
● Vandret balance	18
● Nåletryk	18
● Antiskating.....	18
● Armhøjde.....	19
● Lift-højde.....	20
● Justering af pladetallerkenens start-/bremsehastighed	20

Kom godt i gang

● Afspilning

Afspilning af plader	21
Hastighedskontrol (finjustering af omdrejningshastigheden).....	23
Funktionen Stroboskoplys fra.....	24

Afspilning

● Vedligeholdelse

Vedligeholdelse.....	25
Fejlfindingsoversigt	26
Specifikationer	27

Vedligeholdelse

Sikkerhedsforanstaltninger

ADVARSEL

Apparat

- For at mindske risikoen for brand, elektrisk stød eller produktskade,
 - Dette apparat må ikke udsættes for regn, fugt, dryp eller sprøjt.
 - Genstande, der indeholder væsker, såsom vaser, må ikke placeres oven på apparatet.
 - Brug kun anbefalet tilbehør.
 - Dæksler må ikke fjernes.
 - Du må ikke selv reparere dette apparat. Vedligeholdelse må udelukkende udføres af kvalificerede teknikere.
 - Pas på, at der ikke falder metalgenstande ned i apparatet.
 - Anbring ikke tunge genstande på dette apparat.

Strømforsyningsledning (vekselstrøm)

- For at mindske risikoen for brand, elektrisk stød eller produktskade,
 - Sørg for, at strømforsyningsspændingen svarer til den spænding, der er angivet på apparatet.
 - Indsæt stikproppen helt ind i stikdåsen eller elkontakten.
 - Lad være med at bøje eller trække i ledningen eller stille tunge genstande på den.
 - Rør ikke stikket med våde hænder.
 - Hold fast på stikproppen, når du trækker ledningen ud.
 - Brug aldrig en ødelagt stikprop eller stikdåse.
- Strømfstikket anvendes til at afbryde enheden med. Installer denne enhed så strømfstikket øjeblikkeligt kan tages ud af stikkontakten.
- Sørg for, at jordstiften i netstikket er korrekt tilsluttet for at undgå elektrisk stød.
 - Et apparat med KLASSE I-konstruktion skal sluttes til en jordet stikkontakt i væggen.

FORSIGTIG!

Apparat

- Kilder til åben ild, såsom tændte stearinlys, må ikke anbringes oven på enheden.
- Dette apparat kan modtage radiointerferens under brug pga. af tændte mobiltelefoner. Hvis der forekommer interferens, skal du øge afstanden mellem dette apparat og mobiltelefonen.
- Dette apparat er beregnet til brug i tropiske temperaturer.
- Læg ikke nogen genstande på denne enhed. Enheden bliver varm, når den er tændt.

Placering

- Anbring dette apparat på en plan, vandret overflade.
- For at mindske risikoen for brand, elektrisk stød eller produktskade,
 - Dette apparat må ikke installeres eller anbringes i en reol, et indbygget skab eller et andet aflukket område. Sørg for god ventilation til apparatet.
 - Ventilationshullerne må ikke tilstoppes med aviser, duge, gardiner og lignende genstande.
 - Dette apparat må ikke udsættes for direkte sollys, høje temperaturer, høj luftfugtighed eller kraftige vibrationer.
- Sørg for, at anbringelsesstedet er stærkt nok til at bære vægten af denne enhed (⇒ 27).
- Løft eller transportér ikke denne enhed ved at holde i nogle af knopperne. Det kan medføre, at denne enhed falder ned, og det kan resultere i en personskade eller funktionsfejl.
- Hold alle IC-kort eller magnetkort, såsom kreditkort, væk fra pladespilleren.
 - Ellers kan IC-kort eller magnetkort blive ubrugelige som følge af magnetisk kraft.

**Indsamling af elektronikskrot****Kun for Den Europæiske Union og lande med retursystemer**

Dette symbol på produkter, emballage og/eller ledsagedokumenter betyder, at brugte elektriske og elektroniske produkter ikke må blandes med almindeligt husholdningsaffald.

For korrekt behandling, indsamling og genbrug af gamle produkter, skal du tage dem til indsamlingssteder i overensstemmelse med den nationale lovgivning.







Ved at skaffe sig af med dem på korrekt vis hjælper du med til at spare værdifulde ressourcer og forhindre eventuelle negative påvirkninger af menneskers sundhed og miljøet.

Ønsker du mere udførlig information om indsamling og genbrug skal du kontakte din kommune.

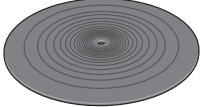
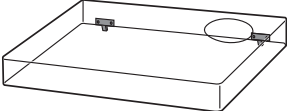
Usagkyndig bortskaffelse af elektronikskrot kan eventuelt udløse bødeforlæggelse.

Tilbehør

For at forhindre beskadigelse under transport er noget af udstyret demonteret. Kontrollér, at alt tilbehøret er med og kryds af.

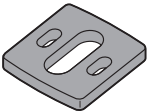
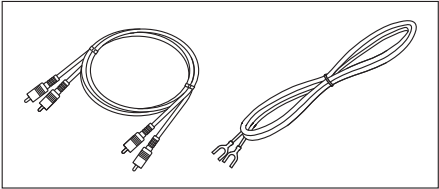
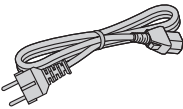
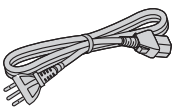
<p>Pladetallerken (1 stk.) (TTV0176)</p> 	<p>Plademåtte (1 stk.) (TTQ0033)</p> 	<p>Støvlåg (1 stk.) (TTFA0457)</p> 
<p>EP-adapter (1 stk.) SL-1200GR2: (TBMX5422) SL-1210GR2: (TBMX5421)</p> 	<p>Kontravægt (1 stk.) SL-1200GR2: (TYL0752) SL-1210GR2: (TYL0295)</p> 	<p>Ekstra kontravægt (1 stk.) (TKKH51441)</p> 
<p>Pickup-hus (1 stk.) (TEKL005-1)</p> 	<p>Overhængsskabelon (1 stk.) (RMR2210-W)</p> 	<p>Skruesæt til pickup (1 sæt) (TTV0202)</p> <ul style="list-style-type: none"> ● Møtrikker (2 stk.) ● Skruer, korte (2 stk.) ● Skruer, lange (2 stk.) ● Skiver (2 stk.) <p>(Leveres i en taske)</p> 
<p>afstandsstykke til pickup (1 stk.) (TYL0753)</p> 	<p>PHONO-kablerne (1 stk.) PHONO-jordledningen (1 stk.) (TTQ0039)</p> 	
<p>Netledning (1 stk.) (TTQ0015)</p> 	<p>Netledning (1 stk.) (TTQ0030)</p> 	

- Tilbehørens modelnumre gælder fra juli 2023. Specifikationerne kan ændres uden varsel.
- Opbevar emballagen, når du har taget varerne ud af den. Du skal bruge den, hvis du skal bære produktet langt.
- Følg de lokale regler ved bortskaffelse af produktet.
- Brug ikke nogen anden netledning, PHONO-kabel og PHONO-jordledning end de medfølgende.
- Hold pickup'en, den ekstra kontravægt, møtrikker, skruer, skiver og afstandsstykke til pickup utilgængeligt for børn for at undgå, at de sluges.
- Illustrationer og figurer i denne brugervejledning forestiller sølvkabinettet.

Navn på delene

Tal såsom (⇒ 00) angiver sidehenvisninger.

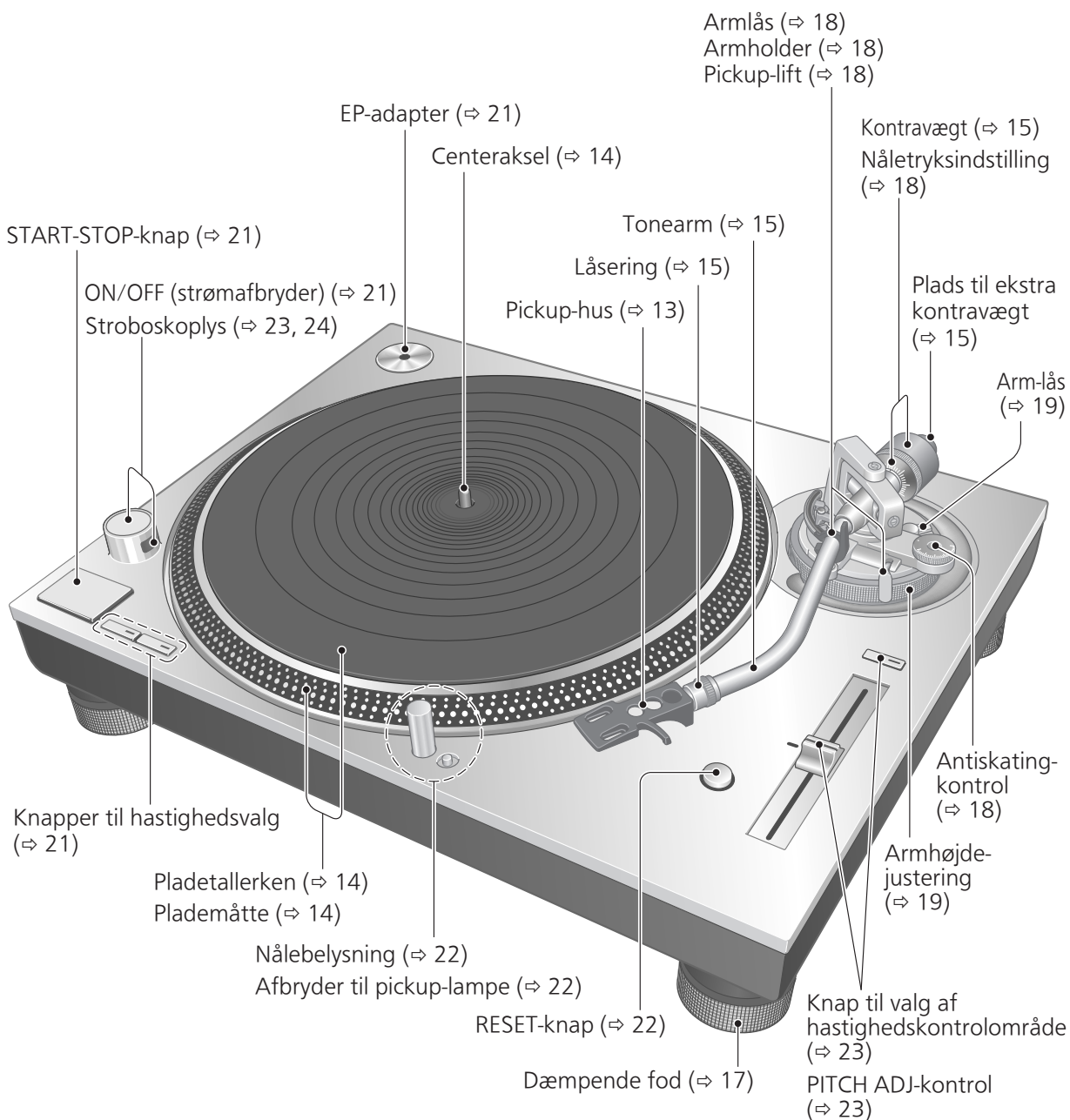

Bagside

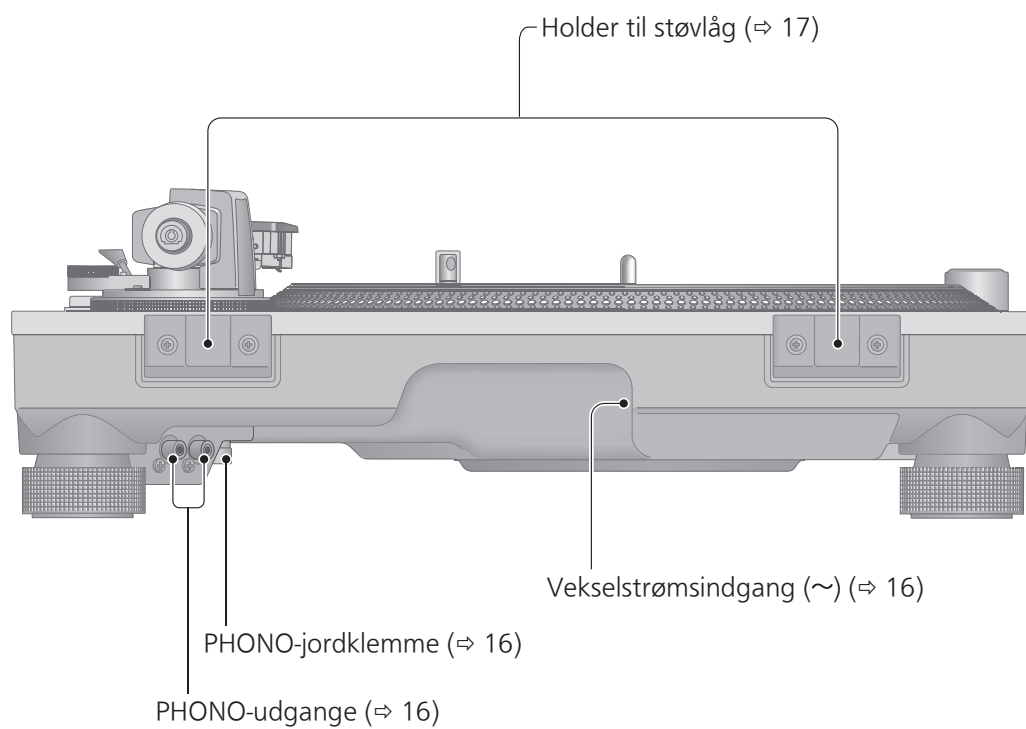

Samling af pladespilleren

Tilslutning til PHONO-terminaler og AC IN-terminal

Foretag tilslutning til PHONO-terminaler og AC IN-terminal før opsætning eller installation af afspilleren.

Bemærk

Pas på ikke at vælte afspilleren.

- 1 Tag afspilleren ud af pakken, og anbring afspilleren i den samlede papkasse, så du kan foretage tilslutning til PHONO-terminaler og AC IN-terminal på bagsiden.

① Tag puden i bunden ud.

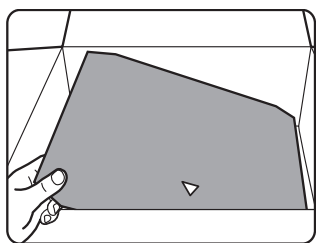

② Fold puden langs folderne på bagsiden.

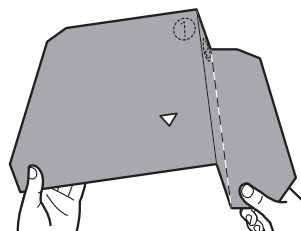
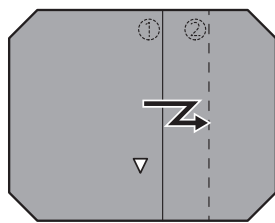

③ Læg puden i papkassen.

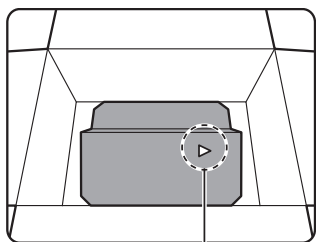

Ret toppunktet af ▽ mod den korte side af papkassen.

④ Fold den forreste klap ind.

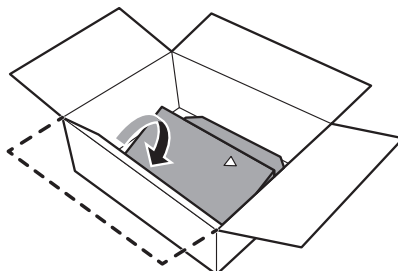

⑤ Anbring afspilleren i kassen.

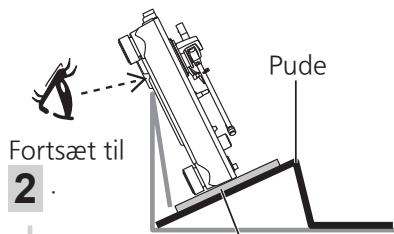

Undgå at beskadige afspilleren ved at dække afspillerens kontaktområde til med en blød klud eller et beskyttelsesark, der vikles om afspilleren.

- 2 Tilslut det medfølgende PHONO-kabel, PHONO-jordkabel og netledningen.

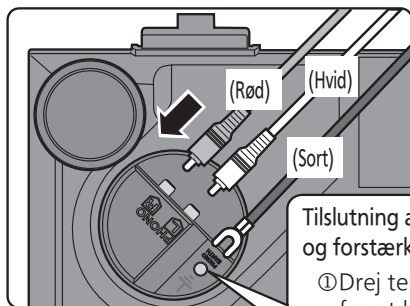

Tilslutning af PHONO-jordkablet til afspilleren og forstærkeren.

① Drej terminalen til venstre for at løsne.

② Sæt jordfligen ind, og spænd terminalen forsvarligt.

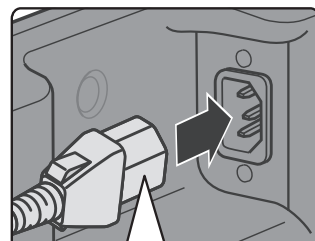
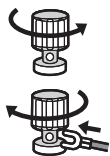

Sæt netledningen i et punkt lige før det runde hul.



Montering af pickup'en

1 Monter en pickup (købes separat i forretning) midlertidig.

Følg pickup'ens anvisninger vedrørende korrekt montering i pickup-huset, og spænd skruerne let.

- Hvis monteringskrueene er inkluderet i pickup, skal du anvende dem.
- Ved afspilning af SP-plader skal du anvende en pickup til SP-plader.
- Brug en flad miniskruetrækker (4 mm), der fås i handelen.
- Pas på ikke at røre ved nålespidsen.

(Tilledning)	(Kontakt)	(Tilledning)	(Kontakt)
Rød	→ R+ (Rød)	Hvid	→ L+ (Hvid)
Grøn	→ R- (Grøn)	Blå	→ L- (Blå)

Afstandsstykke til pickup ubrugt

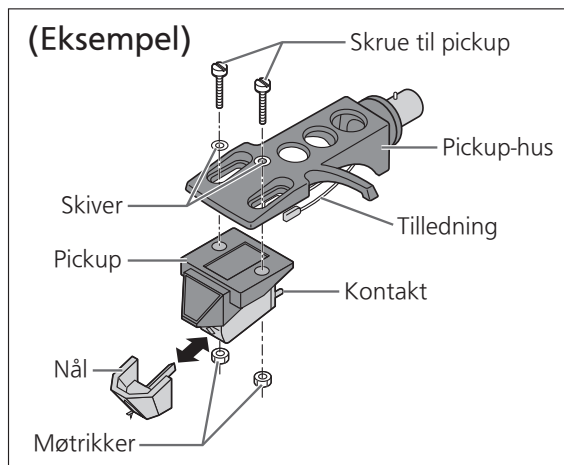

Afstandsstykke til pickup brugt

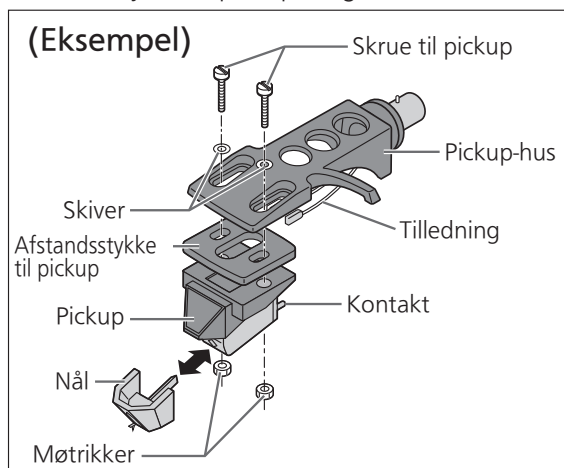

2 Justér pickup'ens overhæng.

Brug den medfølgende overhængsskabelon.

- ① Sæt pickup-huset på den overhængsskabelonen.

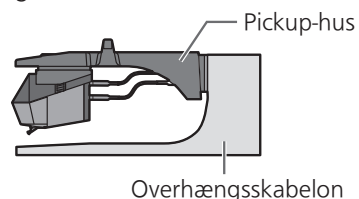

- ② Flyt pickup'en til nålespidsen flugter med skabelonens ende.

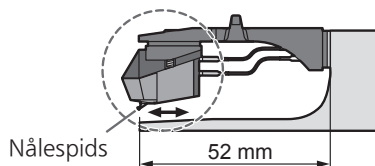

- Pickup'en skal være parallel med pickup-huset set fra oven og fra siden (illustrationen er fra oven).

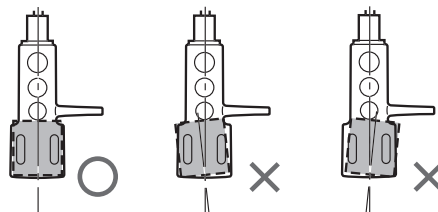

- ③ Spænd pickup'ens skrue.

- Pas på ikke at lade pickup'en glide ud af sin plads.

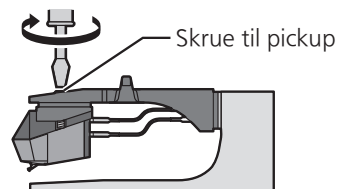

Pickup'ens overhæng kan justeres optimalt.

* Find ud af, om der skal anvendes et afstandsstykke til pickup ved at kigge i tabellen for pickup-højde på side 19.

Samling af pladespilleren (fortsat)

For at forhindre beskadigelse under transport er noget af udstyret demonteret. Pladespilleren bør samles i den beskrevne rækkefølge.

Bemærk

- Netledningen må ikke tilsluttes, før pladespilleren er samlet.
- Ved montering af pladespilleren skal du forhindre, at der kan komme fremmedlegemer ind mellem hovedenheden og pladespilleren.
- Du må ikke røre ved pladespillerens basisplade eller ridse den.

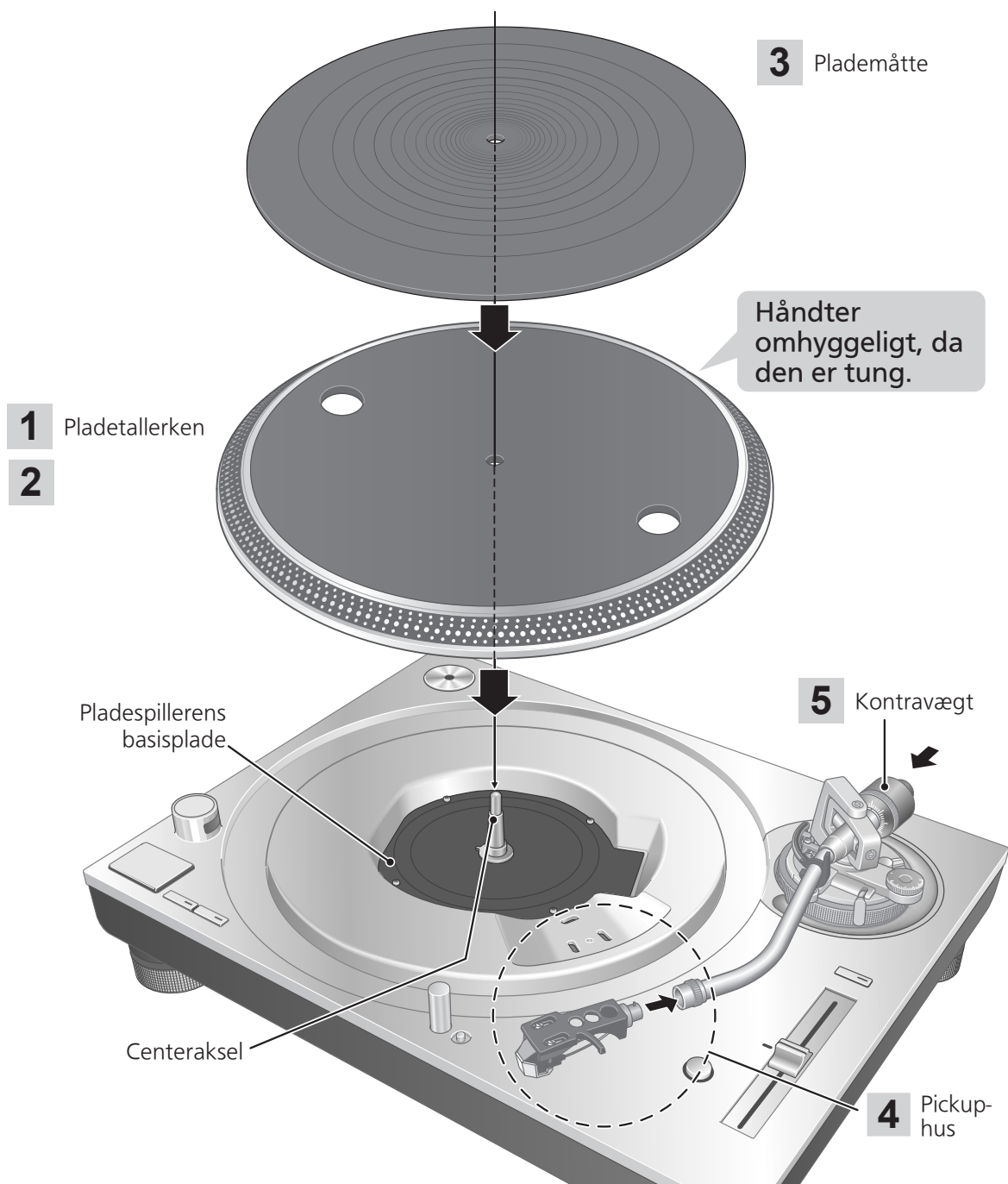

Før montering af pladespiller

1 Fjern magnetdækslet fra pladespilleren.

- Der er en magnet med dæksel på bagsiden af pladespilleren. Fjern magnetdækslet før montering på hovedenheden.

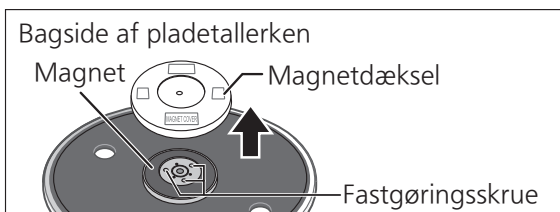

Bemærk

- Hold magnetfølsomme genstande, såsom magnetkort og armbåndsurs, væk fra magneten.
- Undgå, at pladetallerkenen kan ramme hovedenheden eller falde af. Undgå, at der sætter sig støv eller jernpulver fast på magneten på bagsiden.
- Rør ikke ved fastgøringskrue (tre steder) på pladetallerkenen. Den klassificerede ydeevne kan ikke garanteres, hvis de er ude af position.

Montering af pladespilleren

2 Sæt langsomt pladetallerkenen på centerakslen.

■ Demontering af pladetallerkenen

- ① Som det fremgår af figuren til højre skal du sætte fingrene i de to huller på pladetallerkenen, holde centerakslen nede og fjerne pladetallerkenen i opadgående retning.

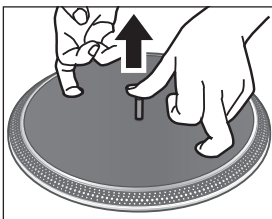

Bemærk

- Vær forsigtig ved håndtering af pladetallerkenen, da den er tung.
- Hold fingrene væk, så de ikke kommer i klemme.
- Tør fingeraftryk og snavs med en blød klud.

Montering af plademåtten

3 Læg plademåtten på pladetallerkenen.

Montering af pickup-huset

4 Montér pickup-huset med påsat pickup på tonearmen.

Hold pickup-huset vandret og stram låseringen.

- Pas på ikke at røre ved nålespidsen.

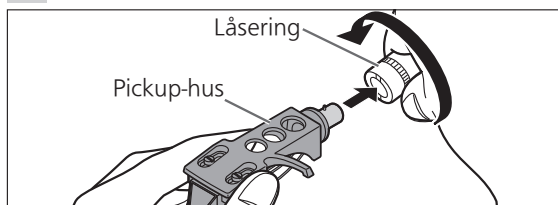

Montering af kontravægten

5 Montér kontravægten på den bageste ende af tonearmen.

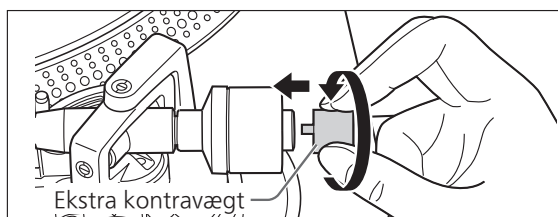
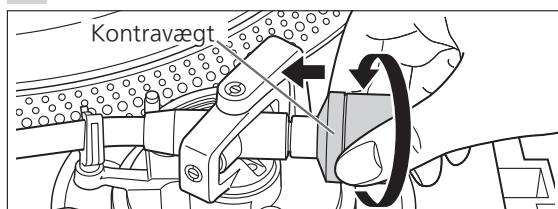

- Montér den medfølgende ekstrakontravægt bag på tonearmen i henhold til vægten på din pickup. For justerbare områder for pickup-egenvægt, se "Anvendelig pickup-egenvægt". (⇒27)

NB

- Indersiden af kontravægten er smurt.

Tilslutning og opstilling

- Sluk for alle apparater og træk netledningens stik ud af stikkontakten, før du foretager nogen tilslutninger.
- Tilslut først netledningen igen, når alle de andre tilslutninger er foretaget.
- Sørg for at tilslutte PHONO-jordledningen. Ellers kan der opstå brummen.
- Se også den tilsluttede enheds betjeningsvejledning.

1 Tilslut PHONO-kablet og PHONO-jordledningen til det tilsluttede udstyrs PHONO-indgangsterminaler.

- Du opnår ikke en tilfredsstillende lydstyrke eller lyd kvalitet, hvis du tilslutter enheden til en forstærker uden PHONO-indgangsterminaler.

2 Tilslut netledningen.

- Kontrollér kapaciteten på forstærkerens eller receiverens strømudtag, før du bruger det til dette apparat. (Denne pladespiller har et strømforbrug på 11 W.)

Tilslutning til en integreret forstærker eller komponentsystem

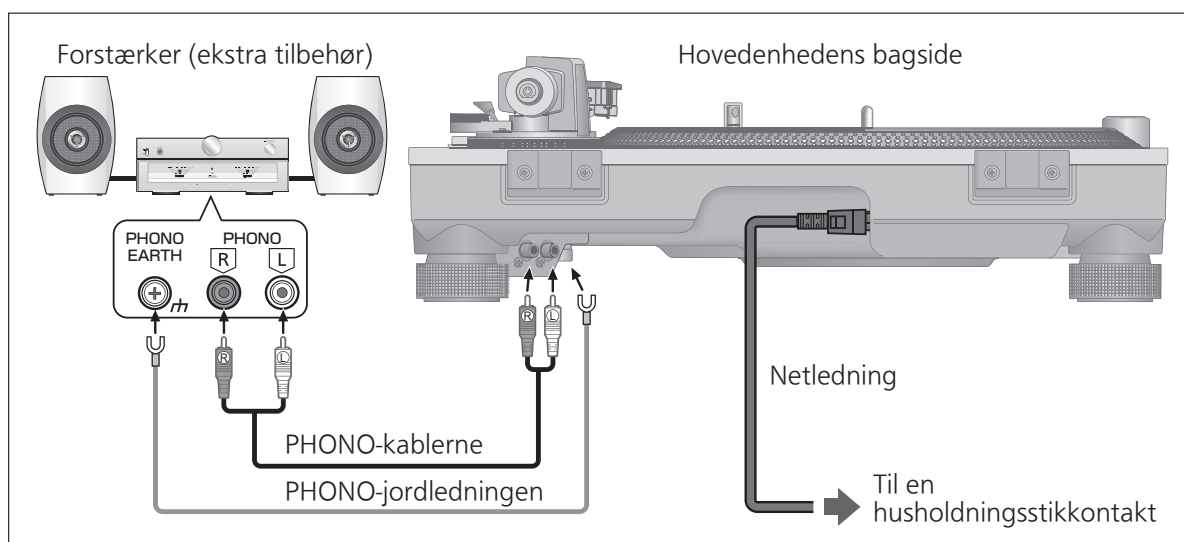

NB

- Strømafbryderen adskiller ikke enheden helt fra lysnettet, selvom den er slået fra i "OFF"-stilling. Træk stikket ud af stikkontakten, hvis du ikke skal bruge enheden i en længere periode. Placér enheden, så stikket let kan trækkes ud.

Opstilling

Denne enhed bør stå på en vandret flade, hvor den er beskyttet mod vibration. Hold enheden i så lang afstand som muligt fra højttalere.

■ Justering af højden til at gøre enheden vandret

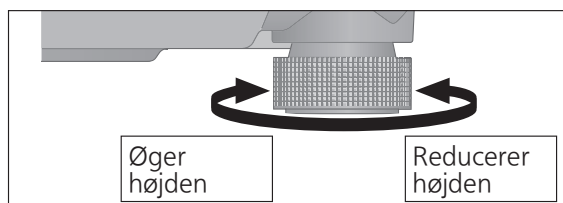

Hæv hovedenheden for at dreje isolatorerne og justere højden.

- **Med uret:** Reducerer højden.
- **Mod uret:** Øger højden.

Bemærk

- Drej ikke fødderne for langt. Dette kan få dem til at falde af eller beskadige dem.

Montér støvlåget

1 Hold støvlåget med begge hænder, og sæt det i pladespillerens holdere til støvlåget (⇒ 11).

- For at fjerne støvlåget, skal du holde det åben og løfte det lige op.

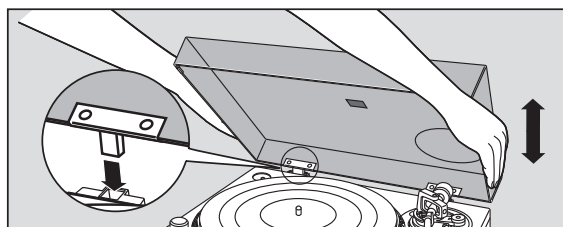

Bemærk

- Før tonearmen tilbage til armholderen, og lås den fast med armlåsen, inden du monterer eller demonterer støvlåget.
- Når du sætter støvlåget i, skal du undgå, at spidsen af hængslerne rammer og beskadiger hovedenheden.

■ Installationsbemærkninger

- Før du flytter enheden, sluk for strømmen og frakobl alle tilslutningskabler.
- Sørg for at enheden ikke udsættes for direkte sollys, støv, fugt og varme fra radiatorer og lignende.
- Denne enhed kan modtage interferens fra en radio, hvis der er én i nærheden. Hold enheden i så lang afstand som muligt fra radioen.
- Installer ikke enheden på en varmekilde.
- Undgå et sted med store temperatursvingninger.
- Undgå et sted med hyppig kondens.
- Undgå et ustabilt sted.
- Læg ikke nogen genstande på denne enhed.
- Installer ikke enheden i et lukket rum, såsom en boghylde.
- Installer enheden på tilstrækkelig afstand fra vægge eller andre enheder for at sikre effektiv varmeafledning fra enheden.
- Sørg for, at monteringsstedet materiale er tilstrækkelig stærkt til at modstå enhedens vægt.
- Bemærk, at enheden kan blive beskadiget af cigaretrøg eller fugt fra en ultrasonisk luftfugter.

■ Kondensation

Tænk på, hvad der sker, når man tager en kold flaske ud fra et køleskab. Hvis du lader flasken stå i rummet i et stykke tid, vil dugdråber dannes på flaskens overflade. Dette fænomen kaldes "kondens".

- Betingelser som forårsager kondens
 - ◇ Hurtige temperaturændringer (forårsaget ved at enheden flyttes fra et varmt sted til et koldt sted eller omvendt, hurtig nedkøling eller opvarmning, eller direkte udsættelse for nedkølet luft)
 - ◇ Høj luftfugtighed i et rum med meget damp osv.
 - ◇ Regntid
- Kondens kan beskadige enheden. Hvis det er sket, skal du slukke for enheden og lade den stå, indtil den tilpasser sig den omgivende temperatur (ca. 2 til 3 timer).

Justering

Vandret balance

Forberedelse

- Først skal du fjerne støvlåget.
- Fjern nålebeskytteren, pas på ikke at beskadige nålen og frigør armlåsen.
- Sænk pickup-liften.
- Drej antiskating-kontrollen til "0".

1 Frigør tonearmen fra armholderen, og juster tonearmens vandrette balance ved at dreje kontravægten.

Hold tonearmen og drej kontravægten i pilens retning for at justere balancen, indtil armen er vandret.

- Vær forsigtig, så nålen ikke kommer til at støde mod pladetallerkenen eller hovedenheden.

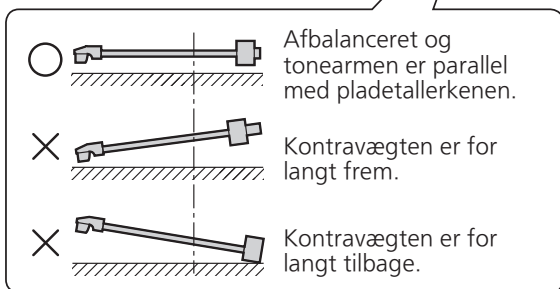
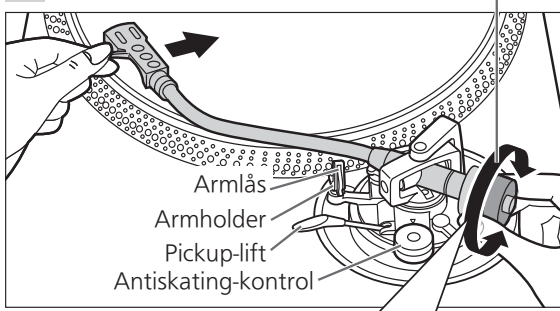
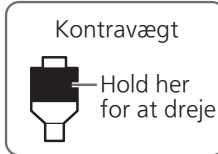

Nåletryk

Forberedelse

- Først skal du fjerne støvlåget.
- Før tonearmen tilbage til armholderen og gør den fast med armlåsen.

1 Drej på nåletryksindstillingen, indtil "0" peger mod midterlinien på den bageste del af tonearmen.

- Hold på kontravægten, mens du gør dette.

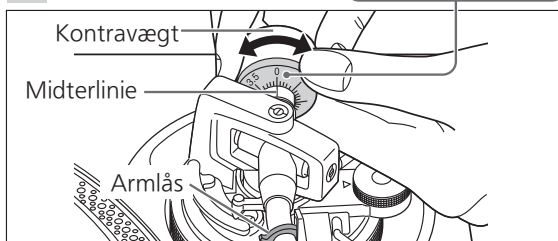

NB

- Se nålens brugervejledning vedrørende det korrekte nåletryk.

2 Drej kontravægten og indstil nåletrykket, til det svarer til det korrekte tryk for pickup'en.

- Nåletryksindstillingen drejer sammen med kontravægten.
- Drej den indtil midterlinien peger på det korrekte nåletryk.

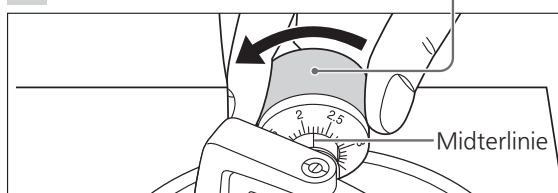
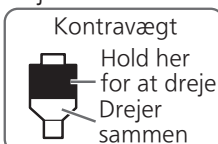

Antiskating

1 Drej antiskating-kontrollen således, at den stilles på samme værdi som nåletrykskontrollen.

NB

- Ved tryk fra grammofonstift på 3 g eller derover skal du justere knappen for anti-glid til "3".

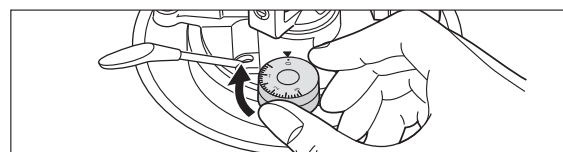

Armhøjde

Foretag kun denne justering, hvis den pickup, du bruger, gør det nødvendigt.

Forberedelse

- Læg en plade på pladespilleren.

1 Frigør armlåsen.

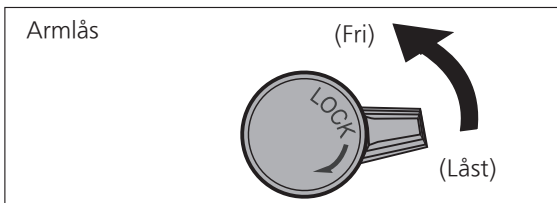

2 Juster højden med armhøjdejusteringen.

Juster armhøjden indtil tonearmen er parallel med pladen.

- ① Brug tabellen nedenfor som reference for at finde det korrekte positionsmærke for højden på din pickup.

(For medfølgende pickup-hus)

Pickup-højde (H) i mm	Pickup-højde (H) i mm (Medfølgende afstandsstykke brugt)	Armhøjdeposition
17	14	0
18	15	1
19	16	2
20		3
21		4
22		5
23		6

- ② Drej armhøjdejusteringen indtil positionsmærket passer sammen med indekslinien. Armhøjdejusteringen er graderet fra 0 til 6 mm.

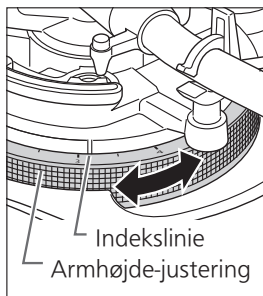

3 Når justering af armhøjden er færdig, skal tonearmen gøres fast ved at dreje armlås-grebet.

- Sørg for at dreje armlåsens greb hen for enden som vist i figuren nedenfor. Du skal muligvis lægge nogle kræfter i, når du gør det.

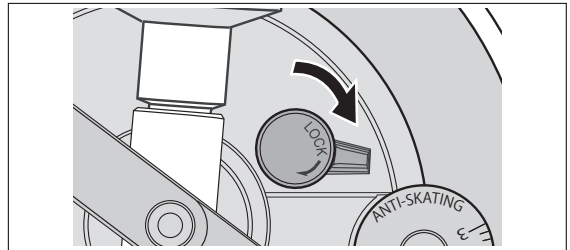

■ Når du ikke kender pickup'ens højde (H), eller når du ikke anvender det medfølgende pickup-hus

Fjern nålebeskytteren, pas på ikke at beskadige nålen og frigør armlåsen.

Så sæt nålen ned på en plade og justér armhøjden, indtil tonearmen og pladen er parallelle.

- Hvis pickup'ens højde (H) er for lille til at gøre dem parallelle med hinanden, skal du tilføje et afstandsstykke til pickup, der enten medfølger eller fås i handelen.

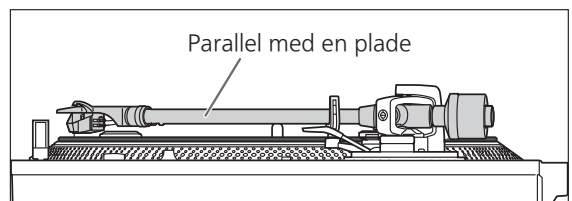

Bemærk

- Pas på ikke at skade nålespidsen.
- Brug ikke produktet med armlåsen frigivet.
- For finjustering skal du anvende et nivellerinstrument (medfølger ikke) til at justere armens højde, så pickup'en bliver parallel med en plade.

Justering (fortsat)

Lift-højde

Foretag en justering i henhold til den pickup som bruges, hvis det er nødvendigt.

Forberedelse

- Læg en plade på pladespilleren.
- Fjern nålebeskytteren, pas på ikke at beskadige nålen og frigør armlåsen.
- Løft pickup-liften og før tonearmen ind over pladen.

1 Kontrollér armlift-højden (afstanden mellem nålespidsen og pladens overflade).

Hvis der er behov for justering, gå til trin 2.

- Armlift-højden er fabriksjusteret til 8 til 13 mm.

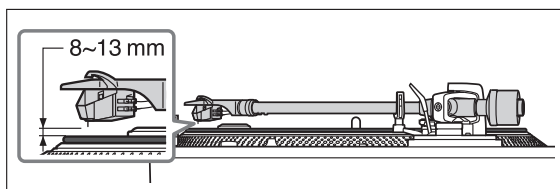

2 Før tonearmen tilbage til armholderen, klem den fast med armlåsen, og mens du holder den nede med fingeren, skal du dreje på skruen for at justere højden.

- Drej skruen med uret for at sænke liften.
- Drej skruen mod uret for at hæve liften.

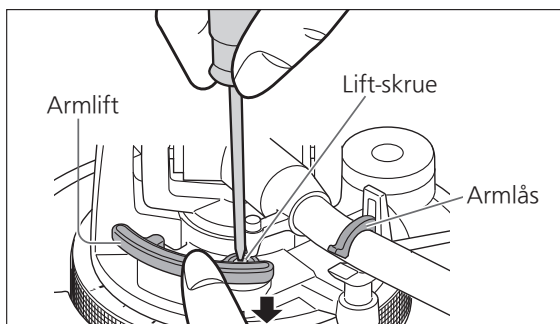

Justering af pladetallerkenens start-/bremsehastighed



- Tryk let midt på knappen.

Starthastighed

Du kan vælge mellem tre indstillinger for den tid, det tager for pladetallerkenen at nå den konstante hastighed efter, at du har trykket på [START-STOP]. Tryk på knappen H for at øge drejningsmomentet (den kraft, der kræves for at rotere) og afkorte tiden for stabilisering af rotationen.

(Fabriksindstillingen er [3]: Højst).

- 1 Bekræftelseslampen blinker det angivne antal gange i henhold til den aktuelle indstilling, når du trykker på knappen H-drejningsmoment eller L-drejningsmoment.

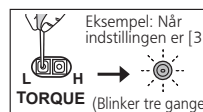

- 2 For at ændre indstillingen skal du trykke på drejningsmomentknappen H eller L, mens lampen er tændt i to sekunder.

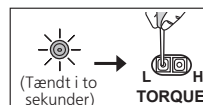

- 3 Når du har trykket på drejningsmomentknappen, blinker bekræftelseslampen det angivne antal gange for at vise den nye indstilling, forbliver tændt i to sekunder og slukker så.

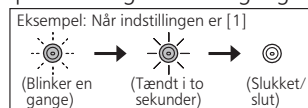

Bremsehastighed

Du kan vælge mellem fem indstillinger for den tid, det tager for pladetallerkenen at stoppe efter, at du har trykket på [START-STOP]. (Du kan ændre bremsekraften). (Fabriksindstillingen er [5]: Hurtigst).

- 1 Bekræftelseslampen blinker det angivne antal gange i henhold til den aktuelle indstilling, når du trykker på bremseknappen F eller S.

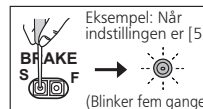

- 2 For at ændre indstillingen skal du trykke på bremseknappen F eller S, mens lampen er tændt i to sekunder.

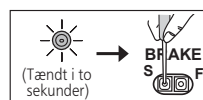

- 3 Når du har trykket på bremseknappen, blinker bekræftelseslampen det angivne antal gange for at vise den nye indstilling, forbliver tændt i to sekunder og slukker så.

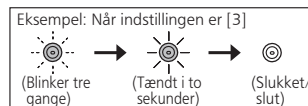

Afspilning af plader

Forberedelse

- ★1 Læg en plade (medfølger ikke) på pladespilleren.
- ★2 Fjern nålebeskytteren og frigør armlåsen.

1 Drej på [ON/OFF] for at tænde for enheden.

Stroboskoplyset tændes. 33-1/3 omdr./min. vælges automatisk, og indikatoren [33] lyser.

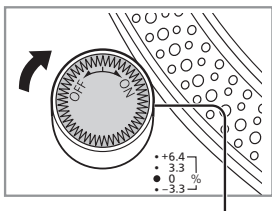

Stroboskoplys

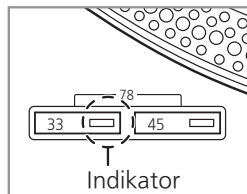

2 Tryk på [START-STOP].

Pladetallerkenen begynder at rotere.

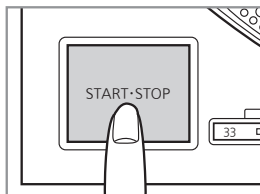

Bemærk

Tryk ikke på [START-STOP], når pladetallerkenen er fjernet.

Hvis du utilsigtet er kommet til at trykke på [START-STOP]

- Indikatoren for knap til valg af hastighed ([33] eller [45]) begynder at blinke.

⇒ Hvis den blinker, skal du dreje på [TIL/FRA] for at slå enheden fra, sætte pladetallerkenen på og derefter dreje på [TIL/FRA] for at tænde enheden.

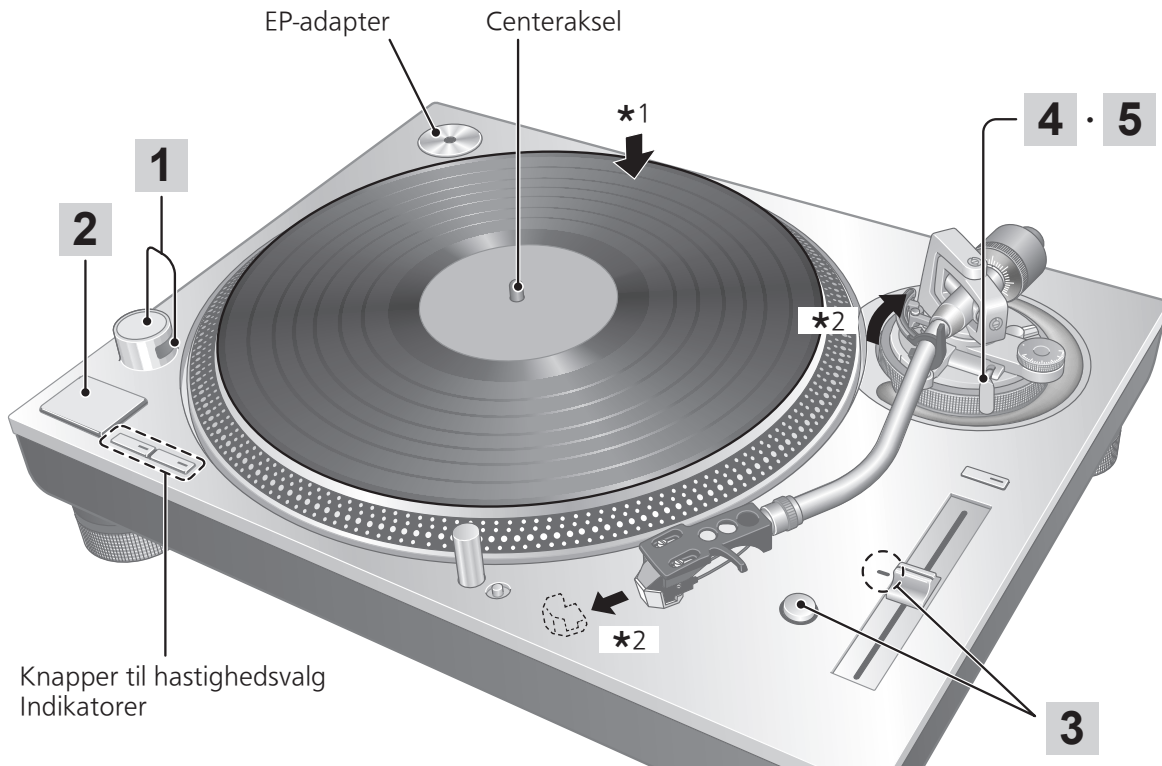

Afspilning af plader (fortsat)

3 Tryk på [RESET] for at tænde den blå LED-lampe for hastighedskontrol.

Enheden spiller da med en fast omdrejningshastighed (33-1/3, 45 eller 78 omdr./min), uanset [pitch adj]-indstillingen.

- Finindstilling af omdrejningshastigheden (⇒ 23)

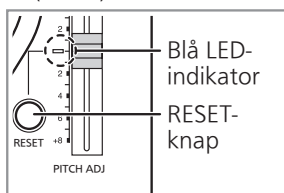

4 Løft pickup-liften og før tonearmen ind over pladen.

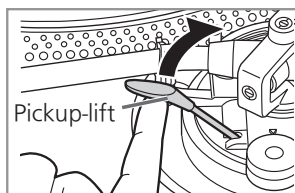

5 Sænk pickup-liften langsomt. Tonearmen går langsomt ned.

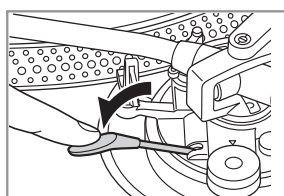

Afspilningen starter.

■ Pause i afspilningen

Løft pickup-liften.

- Pickuppen løftes op fra pladen.
- For at starte afspilning igen, skal du sænke pickup-liften.

■ Når pladen er slut

- ① Løft pickup-liften, før tonearmen tilbage til armholderen og sænk pickup-liften.
- ② Tryk på [START-STOP]. Den elektroniske bremse standser pladetallerkenen blidt.
- ③ Drej på [ON/OFF] for at slukke for enheden.
- ④ Lås tonearmen med armklemmen.
- ⑤ Sæt nålebeskytteren på igen (for at beskytte nålespidsen).

■ Belysning af pickup'en

Nålespidsen er belyst under afspilning.

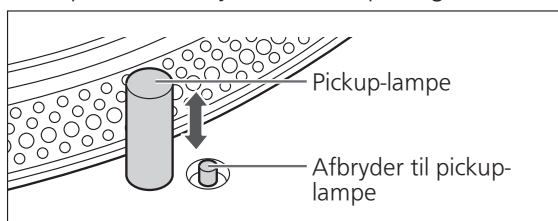

Tryk på afbryderen til pickup-lampen.

- Pickup-lampen (hvid LED) kommer op og belyser nålen.
- Tryk pickup-lampen ned for at slukke lyset.

Bemærk

Tryk bestemt på afbryderen til pickup-lampen. Hvis du kun trykker let, kan det ske, at lyset tænder, uden at lampen kommer op.

■ Afspilning af EP-plader

- Tryk på hastighedsknap [45] ([45] tændes).
- Sær EP-adapteren på centerakslen.

■ Afspilning af SP-plader

- Tryk samtidig på begge hastighedsknapper [33] og [45] (78 omdr./min.: [33] og [45] tændes).

■ Hvis bruger en pladestabilisator (ikke inkluderet)

- Se betjeningsvejledningen for optagestabilisatoren.
- Maksimal vægt: 1 kg

Hastighedskontrol (finjustering af omdrejningshastigheden)

1 Tryk på [RESET] for at slukke den blå LED-lampe.

2 Tryk på knappen til valg af hastighedskontrolområde for at vælge et område for hastighedskontrol.

- [$\times 2$] lyser: $\pm 16\%$
- [$\times 2$] slukket: $\pm 8\%$

3 Mens pladetallerkenen roterer

Skub på [PITCH ADJ].

- Omdrejningshastigheden kan justeres mellem ca. -8% og $+8\%$ eller ca. -16% og $+16\%$ i henhold til dit valg.
- Tallene repræsenterer omtrentlige procentsatser for justeringen.

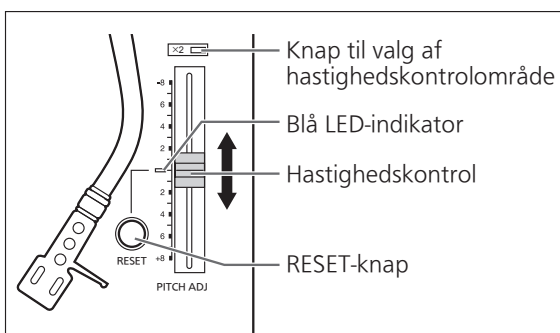

■ Aflæsning af hastigheden

De fire rækker stroboskop-punkter langs pladetallerkenens kant gør det muligt at aflæse omdrejningshastigheden.

Stroboskop

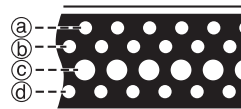

- Ⓐ $+6,4\%$ ændring i hastighed når lyset står stille
- Ⓑ $+3,3\%$ ændring i hastighed når lyset står stille
- Ⓒ Normal hastighed (33-1/3, 45 eller 78 omdr./min.) når lyset står stille
- Ⓓ $-3,3\%$ ændring i hastighed når lyset står stille

Bemærk

Stroboskopet belyses af stroboskoplyset (blå LED) og synkroniseres med nøjagtig digital styring. Brug altid den blå LED til at måle på omdrejningshastigheden.

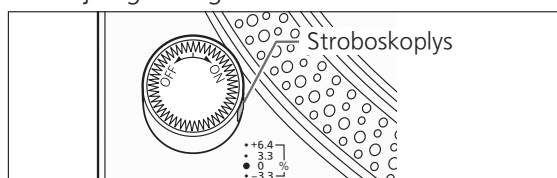

■ Nulstilling af justeringen af omdrejningshastigheden til standard-hastighed

Tryk på [RESET].

Den blå LED-indikator tændes og omdrejningshastigheden ændres med det samme til den faste hastighed uanset [PITCH ADJ]-kontrollens indstilling. (33-1/3, 45 eller 78 omdr./min.)

- Blå LED tændt: Fastsat til forudindstillet værdi.
- Blå LED slukket: Kan justeres med [PITCH ADJ].

Funktionen Stroboskoplys fra

Denne enhed har en funktion til slukning af stroboskoplys ved afspilning af en plade ved en konstant hastighed eller stoppet. Funktionen for slukning af stroboskoplys er "Deaktiveret" ved fabriksindstilling. Det vil sige, at der altid vil være et stroboskoplys tændt, mens enheden er tændt.

■ For at "Aktivere"/"Deaktivere" funktionen for slukning af stroboskoplys

- ① Drej på [ON/OFF (strømafbrøder)] for at tænde for enheden.
- ② Med pladetallerkenen stoppet skal du trykke længe (ca. tre sekunder) på knappen til valg af hastighedskontrolområde.
 - Funktionen skifter mellem "Aktiveret" og "Deaktiveret", hver gang der trykkes længe på knappen.
- ③ Kontrollér stroboskoplyset.
 - "Aktiveret": Stroboskoplyset slukkes.
 - "Deaktiveret": Stroboskoplyset begynder at lyse.
 - Indstillingen kan ikke ændres, mens pladetallerkenen roterer.
 - Indstillingen gemmes. Næste gang der tændes for strømmen, gælder den indstilling, der var i brug, sidst strømmen blev slukket.

■ Betjening af funktionen for slukning af stroboskoplys

- Betjeningen af funktionen for slukning af stroboskoplys, når den er "Aktiveret", er som følger:
 - Stroboskoplyset tændes, når pladetallerkenen begynder at rotere, og forbliver tændt, indtil pladetallerkenen opnår konstant hastighed.
 - Stroboskoplyset slukkes, når rotationen er stabil et stykke tid efter, at konstant hastighed er opnået.
 - Stroboskoplyset tændes, hvis rotationshastigheden midlertidigt afviger fra konstant hastighed som følge af ekstern belastning og lignende.
 - Stroboskoplyset slukkes, når rotationshastigheden stabiliseres.
- Når funktionen for slukning af stroboskoplys er "Deaktiveret", er stroboskoplyset altid tændt, mens enheden er tændt.

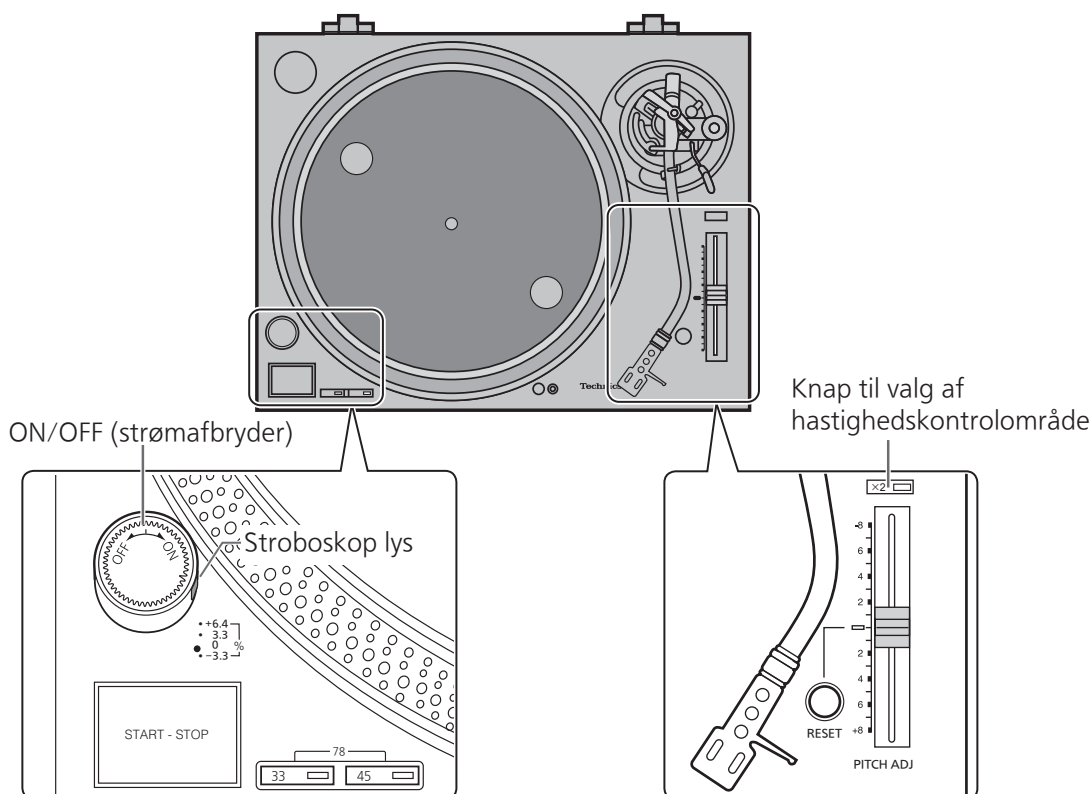

Vedligeholdelse

■ Regelmæssig vedligeholdelse

Hold nålen og pladerne rene.

- Tag pickup-huset med pickup'en af og rengør nålespidsen med en blød børste. Børst indefra og udefter til spidsen.
- Brug en pladerenser til at holde dine plader rene.

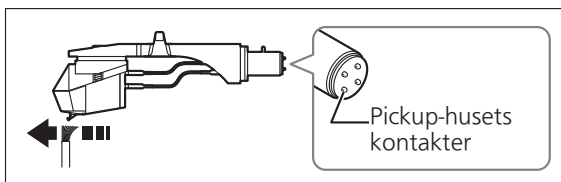

Aftør pickup-husets kontakter med passende mellemrum.

Aftør pickup-husets kontakter med en blød klud og sæt huset tilbage på tonearmen.

Skrue ned for forstærkerens lydstyrke, eller sluk for forstærkeren, før du monterer eller afmonterer pickup-huset.

Dine højttalere kan tage skade, hvis pickup-huset afmonteres, mens der er skruet op for lyden.

■ Rengøring af støvlåg og kabinet

Tør støvlåget og kabinettet med en blød klud.

Rør ikke pladespillerens basisplade under rengøring. Ellers virker afspilleren muligvis ikke.

Hvis delene er meget snavset, kan du vride en våd klud hårdt til at tørre snavset af, og derefter tørre delene med en blød klud.

- Anvend ikke opløsningsmidler inklusive rensebenzin, fortynder, alkohol, rengøringsmidler til køkkenet, kemiske tørreklude osv., fordi dette kan deformere kabinettet eller medføre at overfladebehandlingen skaller af.
- Lad være med at aftørre støvlåget, mens du spiller en plade. Dette kan forårsage statisk elektricitet. Denne statiske elektricitet kan forårsage at tonearmen trækkes mod støvlåget.

■ Flytning af enheden

Pak enheden ned i den originale emballage.

Opbevar emballagen uden at rive den i stykker, når du har taget varerne ud af den.

Gør således, hvis du ikke længere har emballagen:

- Tag pladetallerkenen og plademåtten af og pak dem omhyggeligt ind.
- Fjern pickup-huset og kontravægten fra tonearmen og pak dem omhyggeligt ind.
- Før tonearmen tilbage til armholderen og gør den fast med tape.
- Pak omhyggeligt hovedenheden ind i et tæppe eller kraftigt papir.

Ompakning

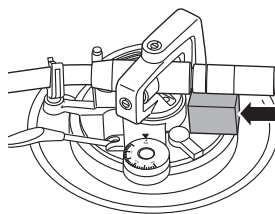
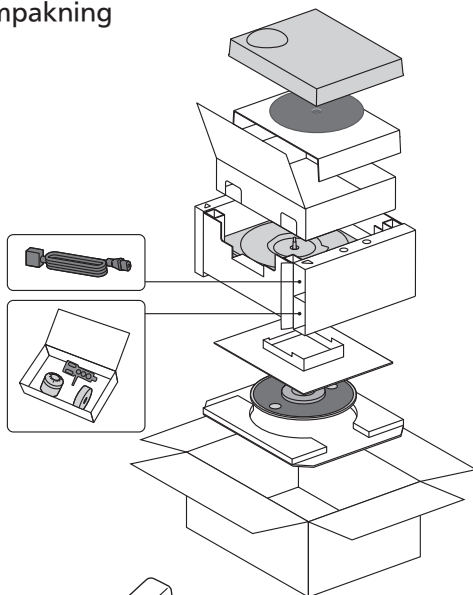

Før ompakning skal du fjerne kontravægten og indsætte tonearmsstøtte under tonearmen.

■ WEEE-symbolet

Bortskaffelse af produktet uden for EU-landene



Dette symbol er kun gyldigt indenfor EU.

Kontakt din kommune eller din forhandler for at bekræfte den rigtige måde til bortskaffelse.

Fejlfindingsoversigt

Fejlfinding – Udfør kontrollerne nedenfor, før du anmoder om service. Kontakt din forhandler, hvis du er i tvivl om nogen af kontrolpunkterne eller hvis afhjælpningsforanstaltningerne i oversigten ikke løser problemet.

Ingen strøm.

- Er netledningens stik sat i en stikkontakt?
→ Sæt netstikket helt i. (⇒ 16)

Der er strøm, men ingen lyd.

Lyden er svag.

- Er tilslutningerne til forstærkerens/modtagerens PHONO-indgange korrekte?
→ Tilslut PHONO-kablet til forstærkerens PHONO-indgangsterminaler. (⇒ 16)

Lyden i venstre og højre kanal er ombyttet.

- Er stereo-signalkablet rigtigt forbundet til forstærkeren eller receiveren?
→ Kontrollér alle tilslutningerne. (⇒ 16)
- Er pickup-husets tilledninger tilsluttet korrekt til pickup-kontakterne?
→ Kontrollér alle tilslutningerne. (⇒ 13)

Brum eller støj under gengivelse.

- Er der andet udstyr eller netledninger i nærheden af stereo-signalkablet?
→ Hold andet udstyr og netledninger borte fra dette apparat.
- Er stilledningen tilsluttet?
→ Kontrollér af stilledningen er korrekt tilsluttet. (⇒ 16)

Stroboskoplyset eller den blå indikator blinker.

Udfør følgende handling, når stroboskoplyset eller den blå indikator blinker. Symptomet kan forbedres.

- ① Drej [ON/OFF] til OFF.
 - ② Træk stikket ud, vent i tre sekunder, og sæt derefter stikket ind igen.
 - ③ Drej [ON/OFF] til ON, og tryk på [START-STOP] således at pladetallerkenen begynder at rotere.
- Hvis stroboskoplyset eller den blå indikator blinker igen, skal du kontrollere, hvilken af dem der blinker, og kontakte vores service.

Specifikationer

Generelt	
Strømforsyning	220 - 240 V vekselstrøm, 50/60 Hz
Effektforbrug	11 W (tændt) 0,3 W (slukket)
Mål (B×H×D)	453 x 173 x 372 mm
Vægt	Ca. 11,5 kg
Driftstemperatur	0 °C til 40 °C
Luftfugtighed ved drift	35 % til 80 % Relativ luftfugtighed (uden kondensering)
Pladespiller	
Type	Pladespiller med direkte drev (manuel)
Drivsystem	Direkte drift
Motor	Børsteløs DC-motor
Pladetalerken	Aluminium trykstøbt Diameter: 332 mm Vægt: Ca. 2,5 kg (inkl. en gummimåtte)
Omdrejningshastigheder	33-1/3, 45 og 78 omdr./min.
Justeringsområde for hældning	±8 % og ±16 %
Startmoment	2,2 kg-cm
Opstart	0,7 s fra stop til 33-1/3 omdr./min.
Bremsesystem	Elektronisk bremse
Wow og flutter	0,025 % W.R.M.S.

Tonearm	
Type	Statisk afbalanceret type
Effektiv længde	230 mm
Overhæng	15 mm
Fejlsporingsvinkel	Inden for 2° 32' (ved yderrillen på en 30 cm (12") plade) Inden for 0° 32' (ved inderrillen på en 30 cm (12") plade)
Offset-vinkel	22°
Armhøjdejusteringsområde	0 - 6 mm
Nåletrykjusteringsområde	0 - 4 g (direkte aflæsning)
Pickup-husets vægt	Ca. 7,6 g
Anvendelig pickup-egenvægt	(Uden ekstrakontravægt) 5,6 til 12,0 g 3,1 til 9,5 g (med afstandsstykke til pickup) 14,3 til 20,7 g (inklusive pickup-hus) (Med ekstrakontravægt) 10,0 til 16,4 g 7,5 til 13,9 g (med afstandsstykke til pickup) 18,7 til 25,1 g (inklusive pickup-hus)
Mål på pickup-montering	12,7 mm-interval (1/2")
Pickup-husets tilledningsско	1,2 mm ϕ 4-polet tilledningsско

Specifikationerne kan ændres uden varsel.

Inleiding

Hartelijk dank voor de aankoop van dit product.

Lees deze instructies aandachtig voordat u dit product gebruikt en bewaar deze handleiding voor toekomstig gebruik.

- Over de beschrijvingen in deze gebruiksaanwijzing
 - Betreffende pagina's worden aangeduid als „(⇒ 00)“.
 - De getoonde illustraties kunnen verschillen van uw apparaat.

Kenmerken

Kernloze directe aandrijfmotor en nieuw ontwikkeld motoraandrijfcircuit om een hoge precisie, een stabiele rotatie en een hoge betrouwbaarheid te bereiken

- De toepassing van een kernloze directe aandrijfmotor en zeer nauwkeurige motorbesturingstechnologie vermindert minieme trillingen en zorgt voor een hoge betrouwbaarheid tijdens rotatie terwijl een hoog koppel wordt behouden.
- De nieuw ontwikkelde $\Delta\Sigma$ (delta sigma) -aandrijfmotorcircuittechnologie onderdrukt de minieme trillingen die worden veroorzaakt door de motor en vermindert de overdracht van trillingen naar de naald punt op de plaat nog meer.

Nieuw ontworpen ruisarme voeding om externe ruis te onderdrukken

- We hebben de nieuw ontworpen ruisarme schakelende voeding gebruikt die gebruik maakt van de know-how voor Technics Grand Class versterkers/digitale spelers en het ruisverwijderingscircuit van het top-tier SL-1000R-model.

De toonarm met lagers met hoge precisie bereikt een hoge initiële bewegingsgevoeligheid

- De toonarmpijp gemaakt van licht, zeer stijve aluminium alsmede de traditionele Technics cardanische ophangingconstructie en lagers met hoge precisie bereiken hoge eerste bewegingsgevoeligheid.

Een platenspeler met een hoge stijfheid en een verbeterde trillingsdempende capaciteit

- De versterkende ribben aan de achterkant van de aluminium gegoten plaat en het rubber geïnstalleerd voor het onderdrukken van onnodige resonantie leveren een hoge stevigheid en een verbeterde trillingsdempende capaciteit.

Trilvrij kabinet en isolatoren

- De tweelagige kast, gemaakt van een combinatie van BMC en gegoten aluminium, zorgt voor een hoge stijfheid, en de speciale siliconenrubberisolatoren met een uitstekende trillingsdempende capaciteit en betrouwbaarheid op lange termijn kunnen externe trillingen verminderen en huilende geluiden onderdrukken.

Inhoudsopgave

● Vóór gebruik

Veiligheidsmaatregelen	06
Accessoires	09
Naam van onderdelen	10

Vóór
gebruik

● Ermee beginnen

Ineenzetten van de platenspeler.....	12
● Het aansluiten aan de PHONO-aansluitingen en AC IN-aansluiting	12
● Het element bevestigen.....	13
● Vóór de montage van de draaitafel	15
● De draaischijf aanbrengen	15
● De draaischijfmat aanbrengen	15
● De elementhouder bevestigen.....	15
● Het contragewicht bevestigen	15
Aansluiten en installeren	16
● Aansluiten op een geïntegreerde versterker of componentsysteem	16
● Installeren	17
● De stofkap aanbrengen	17
Afstelling	18
● Horizontale balans.....	18
● Naalddruk	18
● Dwarsdrukcompensatie	18
● Hoogte van de toonarm	19
● Armlifthoogte	20
● De start-/remsnelheid van de draaischijf afstellen ...	20

Ermee
beginnen

● Afspelen

Platen afspelen	21
Snelheidsregeling (fijnafstelling van snelheid)	23
Uit-functie stroboscooplamp	24

Afspelen

● Onderhoud

Onderhoud	25
Gids voor het verhelpen van storingen.....	26
Technische gegevens	27

Onderhoud

Veiligheidsmaatregelen

Waarschuwing

Apparaat

- Om het risico op brand, een elektrische schok of productschade te verkleinen,
 - Stel dit apparaat niet bloot aan regen, vocht, druppels of spatten.
 - Plaats geen voorwerpen gevuld met vloeistoffen, zoals vazen, op dit apparaat.
 - Gebruik alleen de aanbevolen accessoires.
 - Verwijder geen afdekkingen.
 - Voer zelf geen reparaties aan dit apparaat uit.
Laat onderhoud over aan gekwalificeerd onderhoudspersoneel.
 - Zorg dat er geen metalen voorwerpen in dit apparaat terecht komen.
 - Zet geen zware voorwerpen op dit apparaat.

AC-netsnoer

- Om het risico op brand, een elektrische schok of productschade te verkleinen,
 - Controleer of de voltage van de stroomtoevoer overeenkomt met de voltage afgedrukt op dit apparaat.
 - Steek de netstekker volledig in het stopcontact.
 - Trek niet aan het snoer, buig het niet te sterk en zet er geen zware voorwerpen op.
 - Raak de stekker niet aan met natte handen.
 - Houd de netstekker vast bij het verwijderen van de stekker uit het stopcontact.
 - Gebruik geen beschadigde netstekker of beschadigd stopcontact.
- De netstekker is het middel voor ont koppeling.
Plaats dit apparaat op zodanige wijze dat de netstekker onmiddellijk uit het stopcontact kan worden gehaald.
- Zorg dat de aardingspen op de netstekker goed is aangesloten om een elektrische schok te voorkomen.
 - Een apparaat van KLASSE I moet worden aangesloten op een stopcontact met een beschermende aardaansluiting.

Let op

Apparaat

- Plaats geen bronnen van open vuur, zoals brandende kaarsen, op dit apparaat.
- Dit apparaat kan radiostoring ontvangen die wordt veroorzaakt door in gebruik zijnde mobiele telefoons.
In geval van een dergelijke storing vergroot u de afstand tussen dit apparaat en de mobiele telefoon.
- Dit apparaat is bedoeld voor gebruik in gematigde en tropische klimaten.
- Plaats geen voorwerpen op dit apparaat.
Dit apparaat wordt heet terwijl het aan staat.

Opstelling

- Plaats dit apparaat op een vlakke ondergrond.
- Om het risico op brand, een elektrische schok of productschade te verkleinen,
 - Installeer of plaats dit apparaat niet in een boekenkast, ingebouwde kast of andere besloten ruimte.
Zorg voor een goede ventilatie van dit apparaat.
 - Blokkeer de ventilatieopeningen van dit apparaat niet met kranten, tafelkleedjes, gordijnen en dergelijke.
 - Stel dit apparaat niet bloot aan direct zonlicht, hoge temperaturen, hoge vochtigheid en overmatige trillingen.
- Zorg ervoor dat de plaatsingslocatie stevig genoeg is om het gewicht van dit apparaat te dragen (⇒ 27).
- Houd dit apparaat niet bij de knoppen vast om het op te tillen of te dragen. Doet u dit wel, dan kan dit apparaat vallen, met persoonlijk letsel of storing van dit apparaat tot gevolg.
- Houd alle IC-kaarten of magnetische kaarten, zoals creditcards, uit de buurt van de draaitafel.
 - Anders kan de IC-kaart of magnetische kaart onbruikbaar worden als gevolg van magnetisch effect.



Het ontdoen van oude apparatuur.

Enkel voor de Europese Unie en landen met recycle systemen.

Dit symbool op de producten, verpakkingen en/of begeleidende documenten betekent dat gebruikte elektrische en elektronische producten niet samen mogen worden weggegooid met de rest van het huishoudelijk afval.

Voor een juiste verwerking, hergebruik en recycling van oude producten, gelieve deze in te leveren bij de desbetreffende inleverpunten in overeenstemming met uw nationale wetgeving.

Door ze op de juiste wijze weg te gooien, helpt u mee met het besparen van kostbare hulpbronnen en voorkomt u potentiële negatieve effecten op de volksgezondheid en het milieu.







Voor meer informatie over inzameling en recycling kunt u contact opnemen met uw plaatselijke gemeente.

Afhankelijk van uw nationale wetgeving kunnen er boetes worden opgelegd bij het onjuist weggooien van dit soort afval.

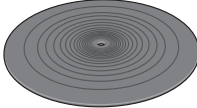
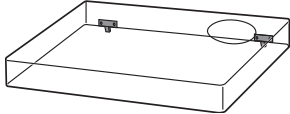
Accessoires

Sommige onderdelen zijn uit elkaar genomen teneinde beschadiging tijdens de verscheping te voorkomen.

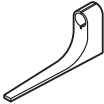
Controleer de bijgeleverde accessoires.

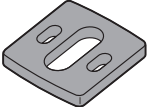
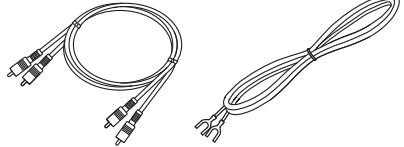
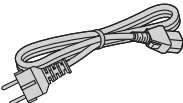
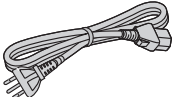
<p>Draaischijf (1 st.) (TTV0176)</p> 	<p>Draaischijfmat (1 st.) (TTQ0033)</p> 	<p>Stofkap (1 st.) (TTFA0457)</p> 
<p>EP-plaatadapter (1 st.) SL-1200GR2: (TBMX5422) SL-1210GR2: (TBMX5421)</p> 	<p>Contragewicht (1 st.) SL-1200GR2: (TYL0752) SL-1210GR2: (TYL0295)</p> 	<p>Hulpgewicht (1 st.) (TKKH51441)</p> 
<p>Elementhouder (1 st.) (TEKL005-1)</p> 	<p>Overstekkaliber (1 st.) (RMR2210-W)</p> 	<p>Schroevenset voor element (1 set) (TTV0202)</p> <ul style="list-style-type: none"> ● Moeren (2 st.) ● Schroeven-kort (2 st.) ● Schroeven-lang (2 st.) ● Sluitringen (2 st.) <p>(Geleverd in een zak)</p> 
<p>Elementafstandhouder (1 st.) (TYL0753)</p> 	<p>PHONO-kabels (1 st.) PHONO-aardingsdraad (1 st.) (TTQ0039)</p>	
<p>AC-netsnoer (1 st.) (TTQ0015)</p> 	<p>AC-netsnoer (1 st.) (TTQ0030)</p> 	

- De modelnummers van de accessoires zijn geldig vanaf juli 2023. Ze kunnen worden gewijzigd zonder voorafgaande kennisgeving.
- Bewaar het verpakkingsmateriaal nadat u de goederen verwijderd heeft. U hebt deze nodig wanneer u het product op lange afstand gebruikt.
- Volg de plaatselijke voorschriften bij het weggooien van het product.
- Gebruik geen ander AC-netsnoer en geen andere PHONO-kabel en PHONO-aardingsdraad dan deze die zijn meegeleverd.
- Houd het element, het hulpgewicht, de moeren, schroeven, sluitringen en elementafstandhouder buiten het bereik van kinderen om inslikken te voorkomen.
- Afbeeldingen en illustraties in deze handleiding zijn van het zilverkleurige hoofdapparaat.

Naam van onderdelen

Nummers zoals (⇒ 00) geven referentiepagina's aan.

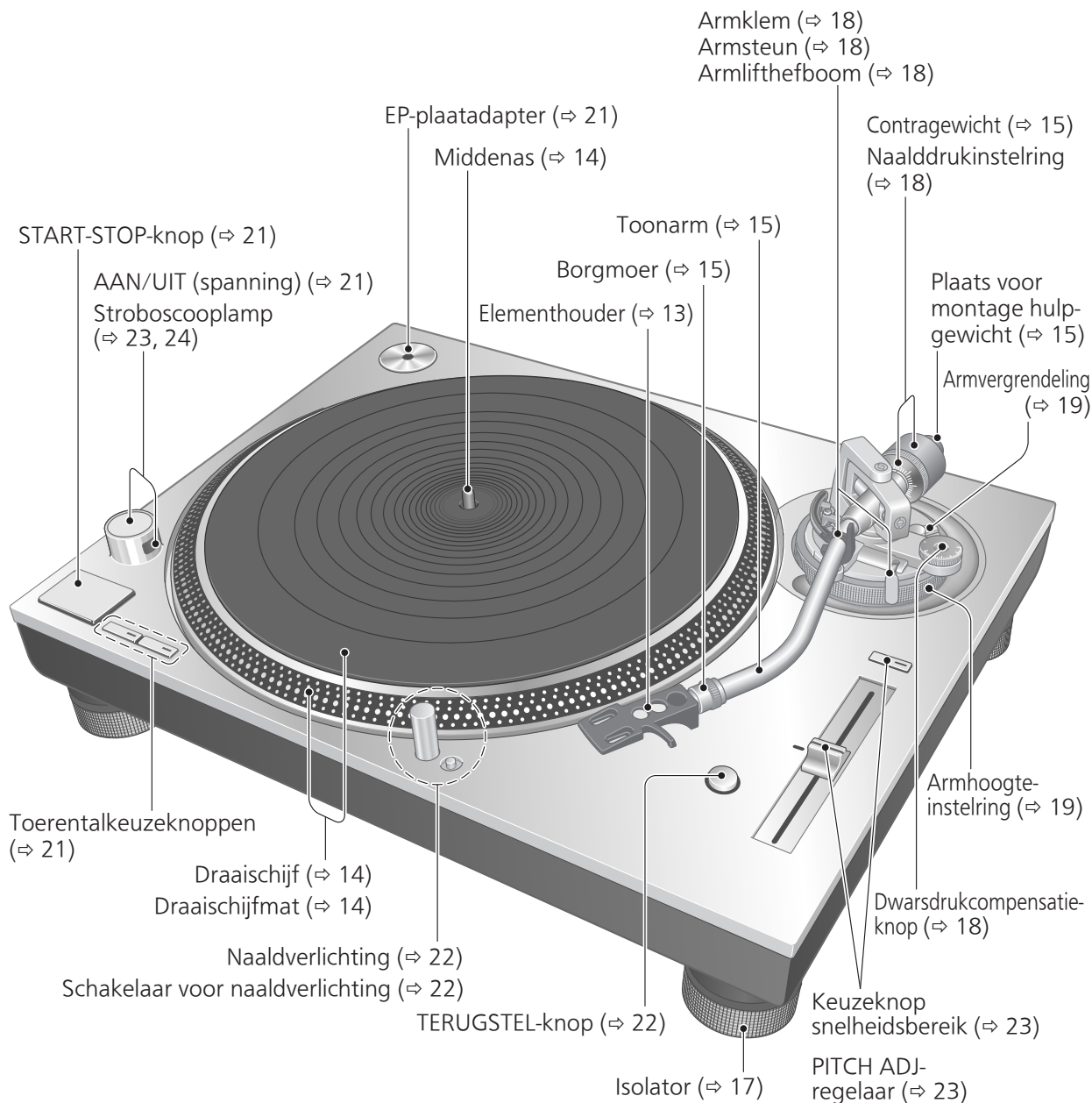

Achterkant

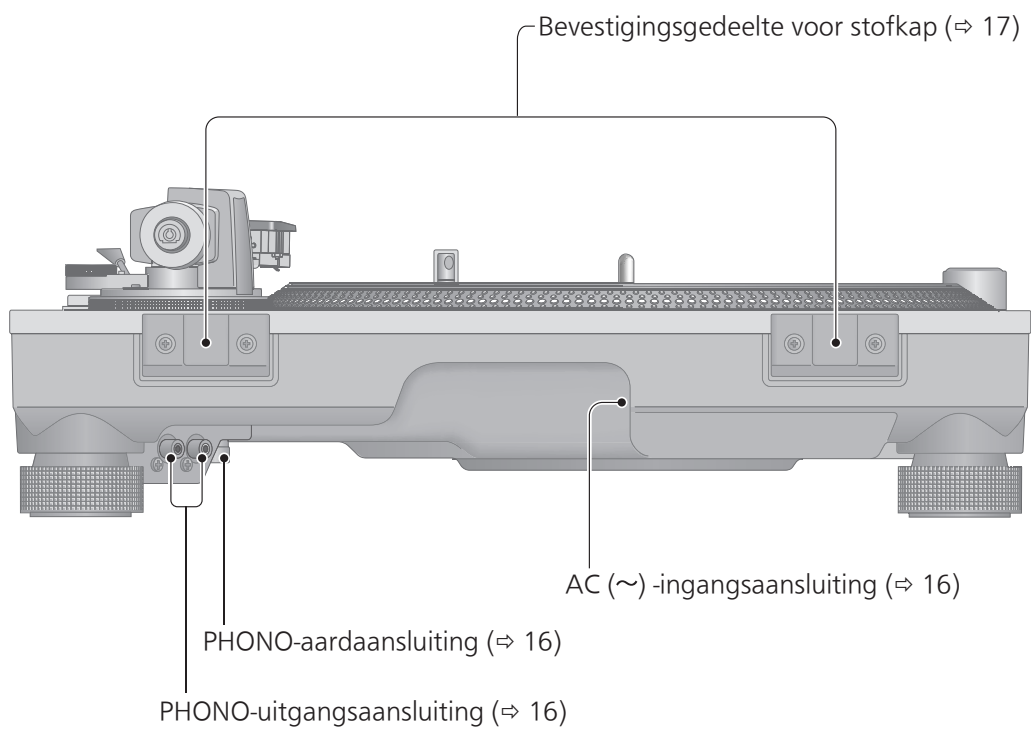

Ineenzetten van de platenspeler

Het aansluiten aan de PHONO-aansluitingen en AC IN-aansluiting

Maak verbinding met de PHONO-aansluitingen en AC IN-aansluiting voor het opzetten van of het installeren van de speler.

Aandacht

Wees voorzichtig dat u de speler niet te ver kantelt.

1 Haal de speler uit de verpakking en leg de speler in de gemonteerde kartonnen doos zodat u verbinding kunt maken met de PHONO-aansluitingen en AC IN-aansluiting aan de achterkant.

① Verwijder het kussentje aan de onderkant.

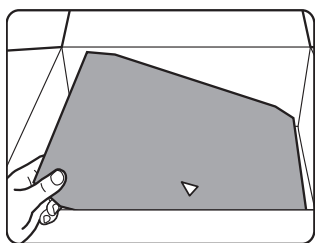

② Vouw het kussentje langs de plooiën aan de achterkant.

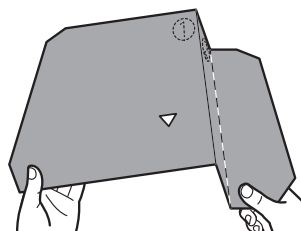
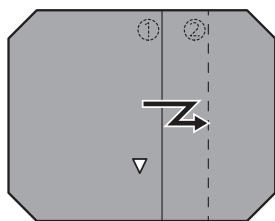

③ Plaats het kussentje in de kartonnen doos.

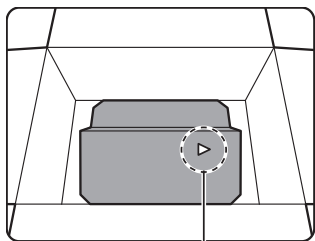

④ Vouw de voorste flap naar binnen.

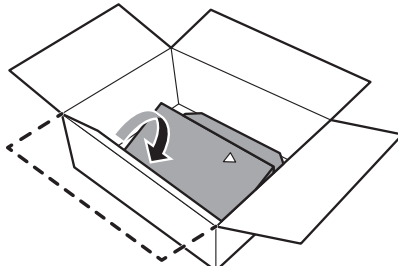

⑤ Leg de speler in de doos.

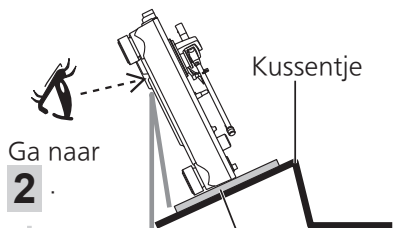

Richt het hoekpunt van ▷ op de korte zijde van de kartonnen doos.

Om schade aan de speler te voorkomen, moet u het contactgebied van de speler afdekken met een zachte doek of een beschermfolie dat de speler omhult.

2 Sluit de meegeleverde PHONO-kabel aan, PHONO-aardkabel en AC-netsnoer.

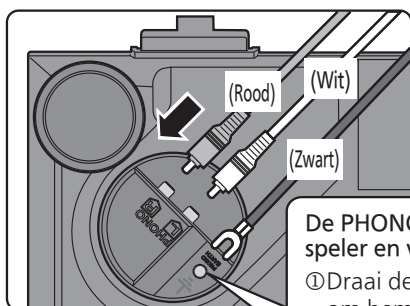

De PHONO-aardkabel aansluiten op de speler en versterker.

① Draai de terminal naar links om hem los te maken.

② Plaats de aardlip en draai de terminal stevig vast.

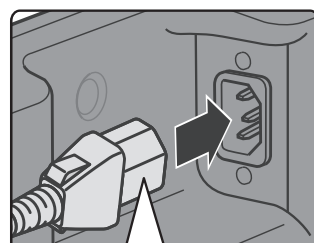
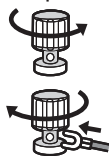

Steek het AC-netsnoer in tot een punt net voorbij het ronde gat.



Het element bevestigen

1 Bevestig een element (in de winkel gekocht) voorzichtig.

Volg de instructies bij het element om het op de juiste wijze aan de elementhouder te bevestigen, en draai de schroeven lichtjes vast.

- Gebruik de bevestigingsschroeven als deze zijn meegeleverd met de cartridge.
- Gebruik bij het afspelen van SP-platen een element voor SP-platen.
- Gebruik een los verkrijgbare mini platte schroevendraaier (4 mm).
- Wees voorzichtig dat u de punt van de naald niet raakt.

(Aansluitingsdraad)	(Aansluiting)	(Aansluitingsdraad)	(Aansluiting)
Rood	→ R+ (Rood)	Wit	→ L+ (Wit)
Groen	→ R- (Groen)	Blauw	→ L- (Blauw)

Elementafstandhouder ongebruikt

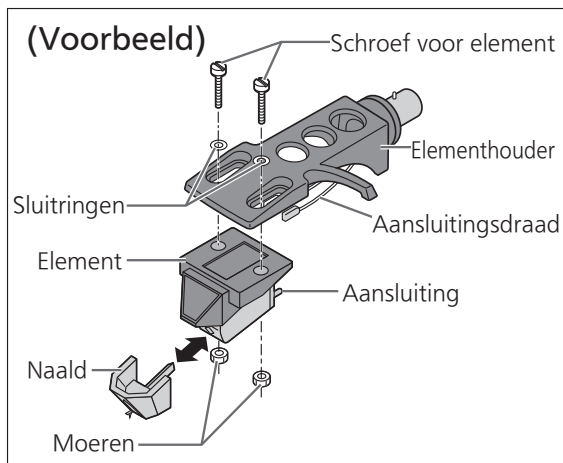

Elementafstandhouder gebruikt

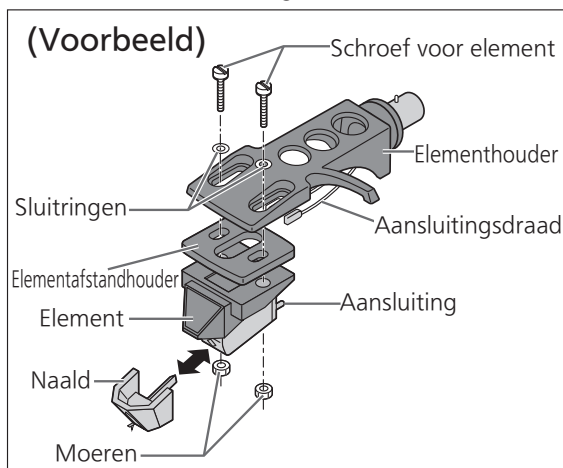

2 Stel de overstek in.

Gebruik het bijgeleverde overstekkaliber.

- ① Breng het bijgeleverde overstekkaliber aan op de elementhouder.

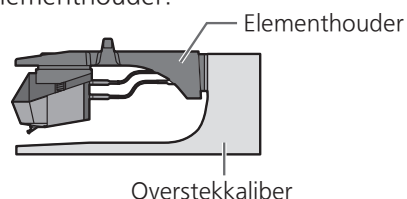

- ② Verschuif het element zodanig dat de punt van de naald zich precies boven de rand van het kaliber bevindt.

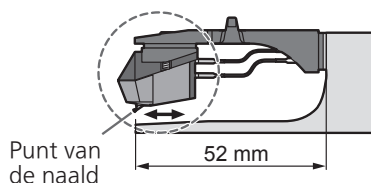

- Het element moet evenwijdig zijn aan de elementhouder gezien vanaf de boven- en zijkant (de illustratie toont het bovenaanzicht).

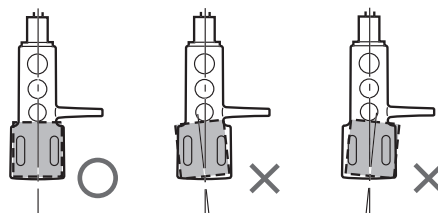

- ③ Draai de schroef voor het element vast.

- Wees voorzichtig dat het element niet van zijn plaats kan wegschuiven.

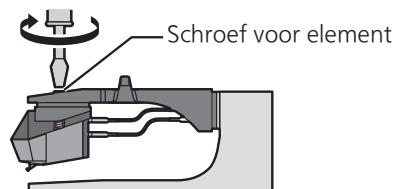

De overstek kan optimaal worden ingesteld.

* Bepaal of u een elementafstandhouder wilt gebruiken, volgens de hoogtetabel van het element op pagina 19.

Ineenzetten van de platenspeler (vervolg)

Sommige onderdelen zijn uit elkaar genomen teneinde beschadiging tijdens de verschepping te voorkomen. Monteer de platenspeler in de hieronder beschreven volgorde.

Aandacht

- Sluit het AC-netsnoer niet aan voordat de montage is voltooid.
- Bij de montage van de draaitafel, voorkom dat vreemd materiaal tussen het hoofdtoestel en de draaitafel komt.
- Raak het bord niet aan en kras het niet.

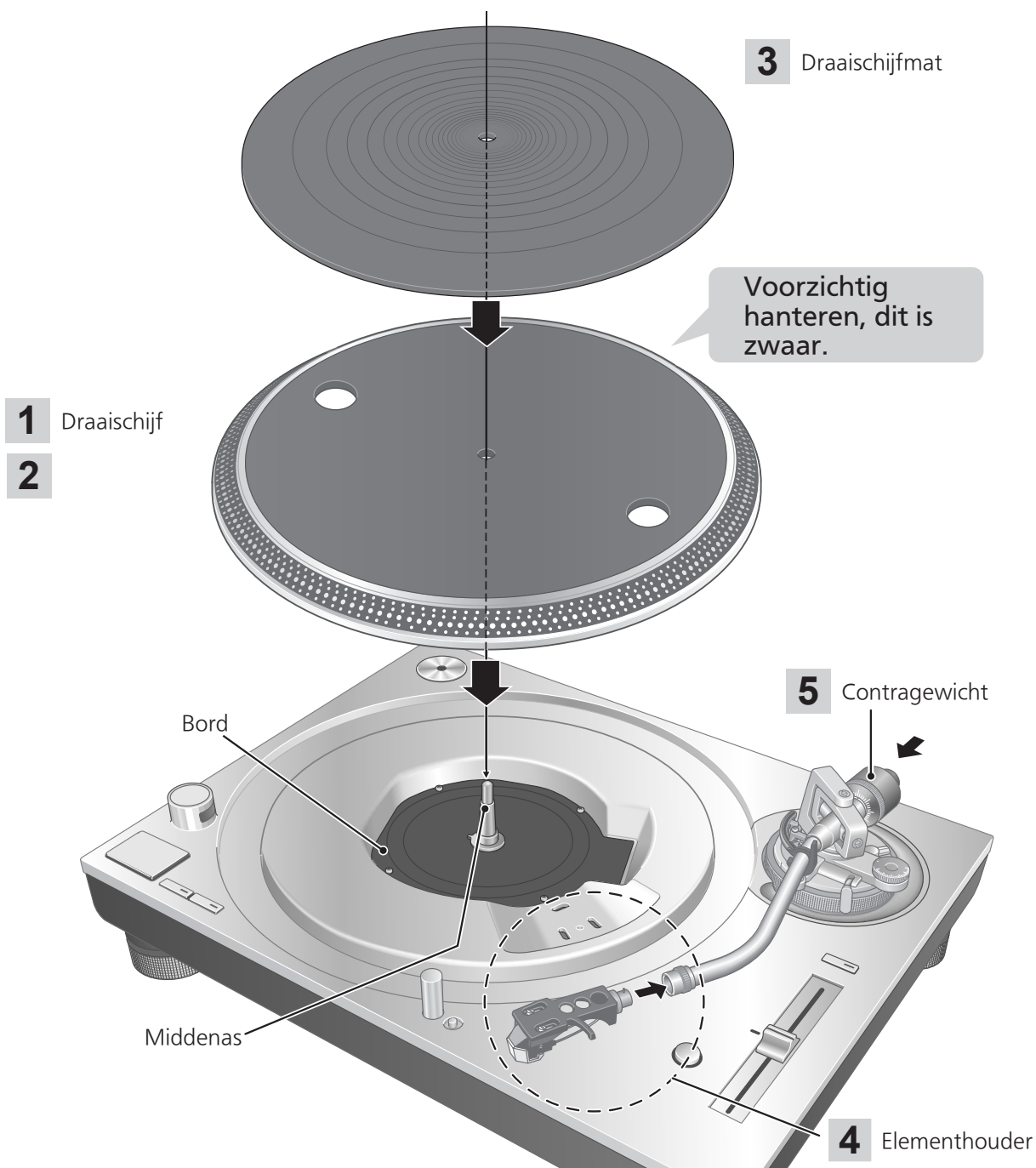

Vóór de montage van de draaitafel

1 Verwijder de magneetklep van de draaitafel.

- Er is een magneet en de klep zit aan de achterkant van de draaitafel. Verwijder de magneetklep voordat u aan het hoofdtoestel vastmaakt.

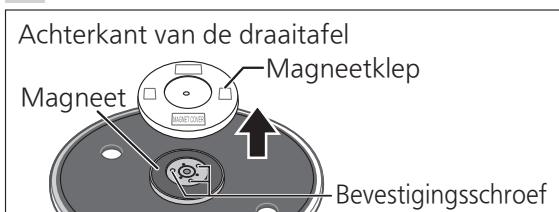

Aandacht

- Houd alle magnetisch-gevoelige objecten, zoals magneetkaarten en horloges, weg van de magneet.
- Voorkom dat de draaischijf het hoofdtoestel raakt of valt. Voorkom dat stof of ijzerpoeder zicht hecht aan de magneet aan de achterkant.
- Raak de bevestigingsschroeven (drie locaties) van de draaischijf niet aan. De functie kan niet worden gegarandeerd als ze in de verkeerde positie staan.

De draaischijf aanbrengen

2 Zet de draaischijf voorzichtig op de middelste spil.

■ De draaischijf verwijderen

- ① Zoals getoond in de afbeelding rechts, zet u uw vingers in de twee gaten van de draaischijf, houdt u de middelste spil omlaag, houdt u de selectieknop omhoog en verwijdert de draaischijf.

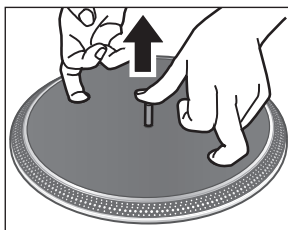

Aandacht

- Wees voorzichtig bij het hanteren van de draaischijf, aangezien deze zwaar is.
- Zorg ervoor dat uw vingers niet vast komen te zitten.
- Verwijder vingerafdrukken of vuil met een zachte doek.

De draaischijfmat aanbrengen

3 Leg de draaischijfmat op de draaischijf.

De elementhouder bevestigen

4 Breng de elementhouder met het element aan in de toonarm. Houd de elementhouder horizontaal en draai de borgmoer vast.

- Wees voorzichtig dat u de punt van de naald niet raakt.

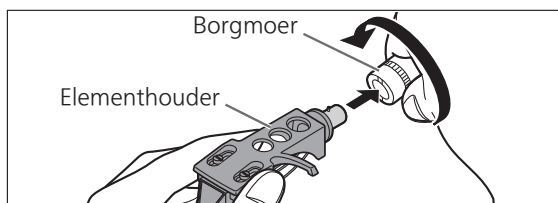

Het contragewicht bevestigen

5 Bevestig het contragewicht op het achterste deel van de toonarm.

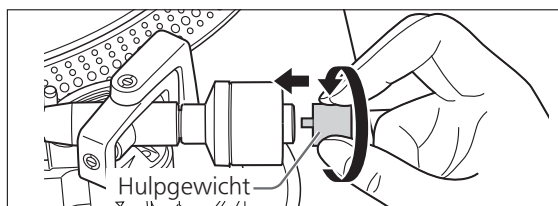
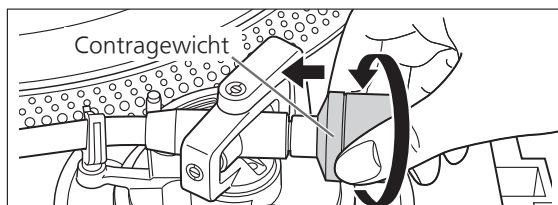

- Bevestig het meegeleverde hulpgewicht aan de achterkant van de toonarm overeenkomstig het gewicht van uw cartridge. Voor aanpasbare element gewichtsbereiken, zie "Gewichtsbereik van element". (⇨27)

Opmerking

- De binnenkant van het tegengewicht is ingeëvet.

Aansluiten en installeren

- Schakel alle apparaten uit en haal het AC-netsnoer uit het stopcontact voordat u aansluitingen maakt.
- Sluit het AC-netsnoer pas weer aan nadat alle aansluitingen zijn voltooid.
- Zorg dat u de PHONO-aardingsdraad aansluit. Anders kan er netbrom optreden.
- Raadpleeg ook de handleiding van het aangesloten toestel.

1 Sluit de PHONO-kabels en PHONO-aardingsdraad aan op de PHONO-ingangsaansluitingen van de aangesloten apparatuur.

- Als de aangesloten versterker geen PHONO-ingangsaansluitingen heeft, zal de kwaliteit van het volume of geluid niet goed zijn.

2 Sluit het AC-netsnoer aan.

- Controleer de wattage van de AC-netuitgang op de aangesloten apparatuur voordat u deze gebruikt voor dit apparaat. (Dit apparaat verbruikt 11 W.)

Aansluiten op een geïntegreerde versterker of componentsysteem

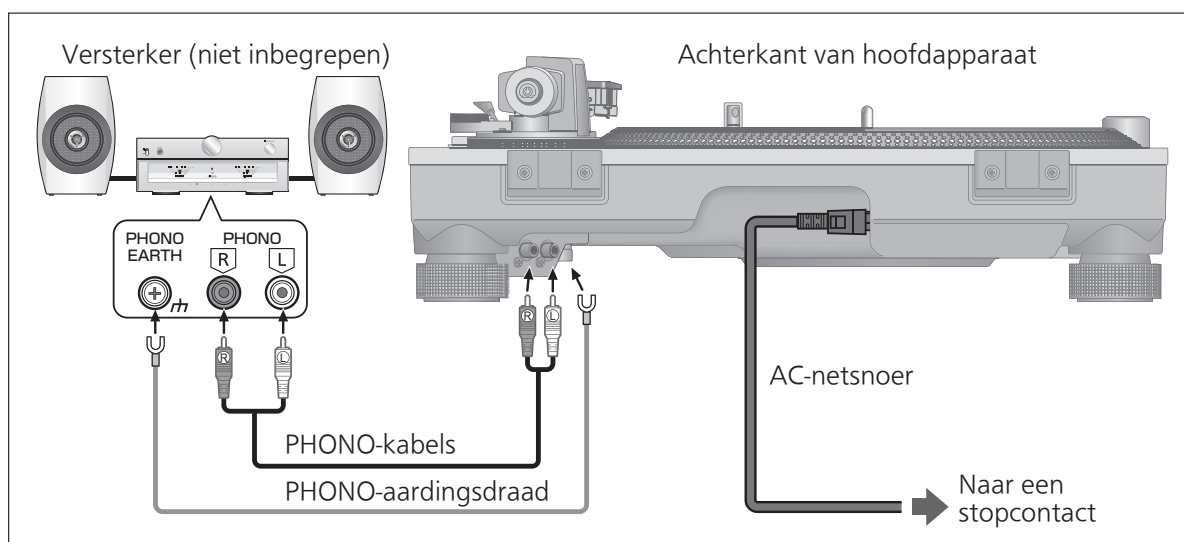

Opmerking

- Zelfs in de stand „UIT“ van de bedieningsschakelaar wordt het apparaat niet volledig afgesloten van de netvoeding. Trek de stekker uit het stopcontact als u het apparaat niet gebruikt gedurende een lange periode. Plaats het apparaat zodanig dat u de stekker gemakkelijk uit het stopcontact kunt halen.

Installeren

Plaats het apparaat op een horizontaal oppervlak dat beschermd is tegen trillingen. Plaats dit apparaat zo ver mogelijk van luidsprekers vandaan.

■ De hoogte aanpassen om het apparaat horizontaal te zetten

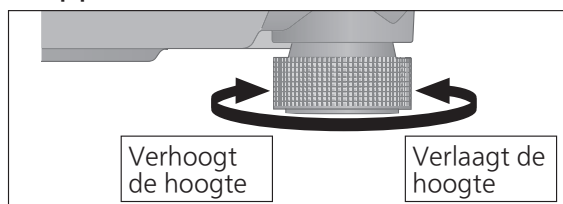

Hef het hoofdtoestel om de isolatoren te draaien en stel de hoogte.

- **Rechtsom:** Verlaagt de hoogte.
- **Linksom:** Verhoogt de hoogte.

Aandacht

- Draai de isolatoren niet te ver. Anders kan dit ervoor zorgen dat ze loskomen of beschadigd raken.

De stofkap aanbrengen

1 Houd de stofkap met beide handen vast en duw het in de bevestigingsgedeelten voor de stofkap (⇒ 11) op de platenspeler.

- Om de stofkap te verwijderen, houdt u de kap open en tilt u hem recht omhoog.

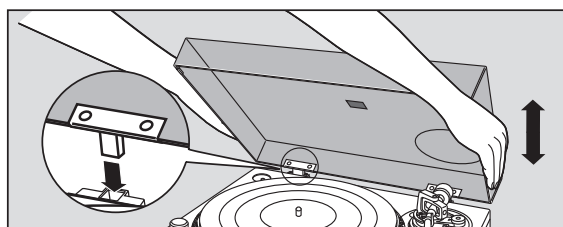

Aandacht

- Zet de toonarm terug op de armsteun en zet deze vast met de armklem voordat u de stofkap aanbrengt of verwijdert.
- Bij het plaatsen van de stofkap, voorkom dat de punten van de scharnieren de hoofdunit raken en beschadigen.

■ Opmerkingen voor installatie

- Voordat u het apparaat verplaatst, verwijdert u alle aangesloten toestellen en schakelt u de stroomtoevoer uit.
- Zorg dat het apparaat niet is blootgesteld aan direct zonlicht, stof, vochtigheid, en warmte van een verwarmingstoestel.
- Dit apparaat kan storing opvangen van een radio die dichtbij is geplaatst. Plaats het apparaat zo ver mogelijk van een radio vandaan.
- Plaats het apparaat niet op een warmtebron.
- Vermijd een plaats met grote temperatuurschommelingen.
- Vermijd een plaats met frequente condensatie.
- Vermijd een onstabiele plaats.
- Plaats geen voorwerp op het apparaat.
- Installeer het apparaat niet in een besloten ruimte zoals een boekenrek.
- Plaats het apparaat op een ruime afstand van muren of andere toestellen om te zorgen voor een effectieve warmtestraling vanaf de binnenkant van het apparaat.
- Zorg dat het materiaal van de installatieplaats stevig genoeg is om het gewicht van dit apparaat te dragen.
- Het apparaat kan worden beschadigd door sigarettenrook of vocht uit een ultrasone luchtbevochtiger.

■ Condensatie

Denk aan een koude fles die u uit een koekast neemt. Als u deze een tijdje in een kamer laat staan, worden er dauwdruppels gevormd op het oppervlak van de fles. Dit fenomeen noemen we „condensatie”.

- Voorwaarden voor condensatie
 - ◇ Snelle temperatuurverandering (veroorzaakt door verplaatsing van een warme plek naar een koude plek of omgekeerd, snel koelen of verwarmen, of directe blootstelling aan gekoelde lucht)
 - ◇ Hoge luchtvochtigheid in een kamer met veel stoom, enz.
 - ◇ Regenseizoenen
- Condensatie kan het apparaat beschadigen. Als condensatie is opgetreden, schakel het apparaat dan uit en laat het staan tot het aangepast is aan de omgevingstemperatuur (ongeveer 2 tot 3 uur).

Afstelling

Horizontale balans

Vorbereiding

- Verwijder als eerste de stofkap.
- Verwijder de naaldbescherming, erop lettend dat u de naald niet beschadigt, en maak vervolgens de armklem los.
- Zet de armliftheboom omlaag.
- Draai de dwarsdrukcompensatieknop naar „0“.

1 Maak de toonarm los uit de armsteun en stel de horizontale balans af door aan het contragewicht te draaien.

Houd de toonarm vast en draai het contragewicht in de richting van de pijl om de balans af te stellen tot de arm ongeveer horizontaal staat.

- Let op dat de punt van de naald de draaischijf of het hoofdapparaat niet raakt.

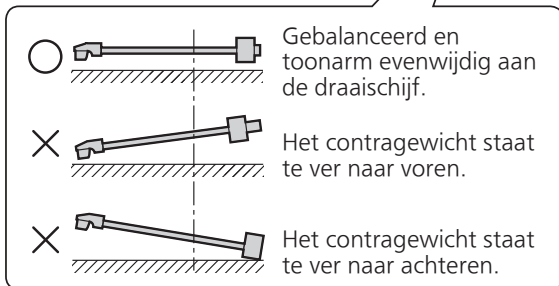
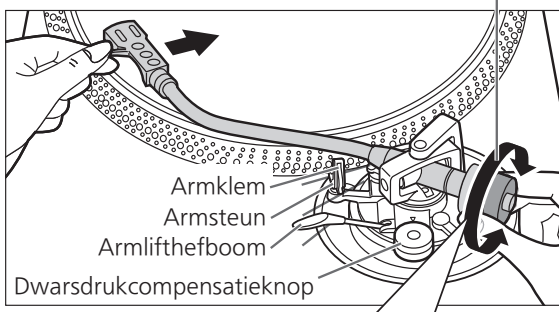

Naalddruk

Vorbereiding

- Verwijder als eerste de stofkap.
- Plaats de toonarm weer op de armsteun en zet deze vast met de armklem.

1 Draai de naalddrukinstelling tot er „0“ staat bij de middellijn op het achterste deel van de toonarm.

- Houd het contragewicht vast terwijl u dit doet.

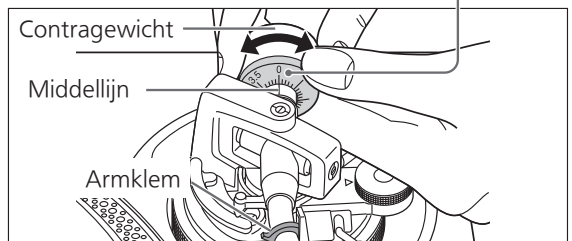

Opmerking

- Raadpleeg de gebruikershandleiding van uw naald voor de juiste naalddruk.

2 Draai aan het contragewicht om de juiste naalddruk voor het element in te stellen.

- De naalddrukinstelling draait samen met het contragewicht.
- Draai tot de middellijn de juiste naalddruk aangeeft.

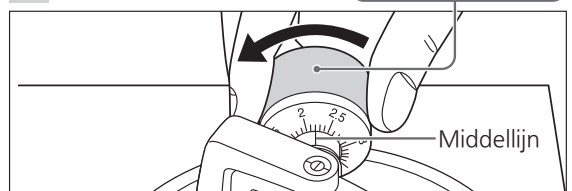

Dwarsdrukcompensatie

1 Draai aan de dwarsdrukcompensatieknop om deze in te stellen op dezelfde waarde als de naalddrukinstelling.

Opmerking

- Voor stylusdruk van 3 g en hoger, pas anti-kraassen controle aan naar „3“.

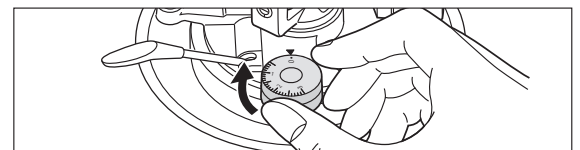

Hoogte van de toonarm

Maak deze afstelling alleen indien dit nodig is omwille van het element dat u gebruikt.

Vorbereiding

- Plaats een plaat op de draaischijf.

1 Zet de armvergrendeling los.

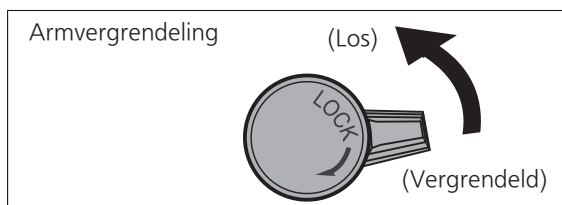

2 Stel de hoogte af met de armhoogte-instelling.

Pas de armhoogte aan tot de toonarm evenwijdig is aan een plaat.

- ① Gebruik de onderstaande tabel als referentie om het juiste standmerkteken te vinden voor de hoogte van uw element.

(Voor meegeleverde elementhouder)

Hoogte van element (H) in millimeter	Hoogte van element (H) in millimeter (meegeleverde afstandhouder gebruikt)	Stand op de instelling
17	14	0
18	15	1
19	16	2
20		3
21		4
22		5
23		6

- ② Draai aan de armhoogte-instelling om het standmerkteken uit te lijnen met de indexstreep. Op de armhoogte-instelling staan aanduidingen van 0 tot 6 mm.

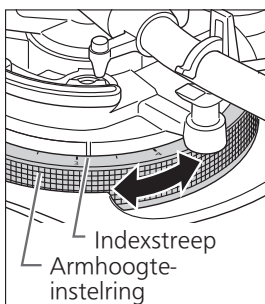

3 Nadat de armhoogte is afgesteld, vergrendelt u de toonarm door aan de armvergrendelingsknop te draaien.

- Zorg ervoor dat u de armvergrendelknop naar het einde draait, zoals in de onderstaande figuur. Mogelijk moet u druk uitoefenen om dit te doen.

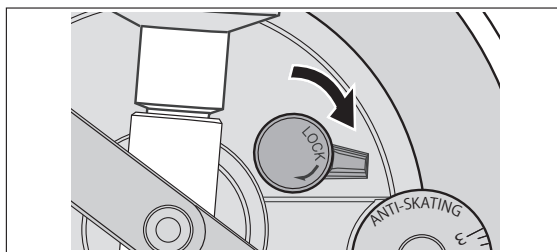

■ Als u de hoogte van het element (H) niet weet of wanneer u de meegeleverde elementhouder niet gebruikt

Verwijder de naaldbescherming, erop lettend dat u de naald niet beschadigt, en maak vervolgens de armklem los.

Laat u de armliftheftboom neer, plaatst u de naald op een plaat en past u de hoogte-instelling aan tot de toonarm en de plaat evenwijdig zijn.

- Als de hoogte van het element (H) te laag is om evenwijdig te zijn, voeg dan een meegeleverde of een in de handel verkrijgbare elementafstandhouder toe.

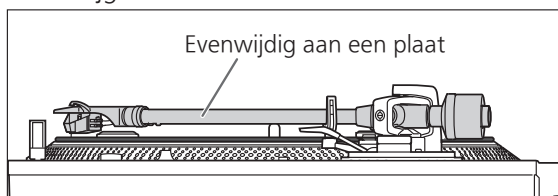

Aandacht

- Wees voorzichtig dat u de punt van de naald niet beschadigt.
- Gebruik het product niet met ontgrendelde armvergrendeling.
- Gebruik voor een fijnere afstelling een waterpas (niet meegeleverd) om de armhoogte aan te passen zodanig dat het element evenwijdig is aan een plaat.

Afstelling (vervolg)

Armlifthoogte

Maak de afstelling volgens uw element indien nodig.

Vorbereiding

- Plaats een plaat op de draaischijf.
- Verwijder de naaldbescherming, erop lettend dat u de naald niet beschadigt, en maak vervolgens de armklem los.
- Breng de armliftheboom omhoog en beweeg de toonarm boven de plaat.

1 Controleer de armlifthoogte (afstand tussen punt van de naald en oppervlak van de plaat).

Als afstelling nodig is, ga dan naar stap 2.

- De armlifthoogte is in de fabriek ingesteld op 8 tot 13 mm.

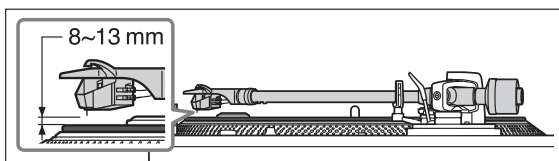

2 Plaats de toonarm weer op de armsteun, klem deze vast met de armklem en draai aan de schroef om de hoogte te verstellen terwijl u de armlift met uw vinger naar beneden duwt.

- De armlift wordt verlaagd wanneer u de schroef naar rechts draait.
- De armlift wordt verhoogd wanneer u de schroef naar links draait.

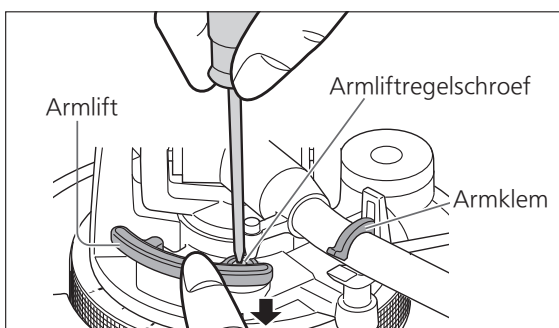

De start-/remsnelheid van de draaischijf afstellen



- Druk lichtjes op het midden van de knop.

Startsnelheid

U kunt kiezen uit drie opties van de tijd die de draaischijf nodig heeft om de constante snelheid te bereiken nadat [START-STOP] is ingedrukt. Druk op de H-knop om de koppel te verhogen (het vermogen dat nodig is om te roteren) en de tijd te verkorten voor het stabiliseren van de rotatie.

(De fabriekinstelling is [3]: hoogste.)

- ① Het bevestigingslampje knippert het opgegeven aantal keren op basis van de huidige instelling wanneer u op de H- of L-torsieknop drukt.

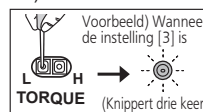

- ② Als u de instelling wilt wijzigen, drukt u op de H- of L-torsieknop terwijl het lampje twee seconden brandt.

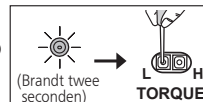

- ③ Na het indrukken van de torsieknop knippert het bevestigingslampje het aangegeven aantal keren om de nieuwe instelling te laten zien, blijft het twee seconden aan en gaat dan uit.

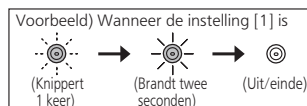

Remsnelheid

U kunt kiezen uit vijf opties van de tijd die de draaischijf nodig heeft om te stoppen nadat [START-STOP] is ingedrukt.

(U kunt het remvermogen veranderen.)

(De fabriekinstelling is [5]: snelste.)

- ① Het bevestigingslampje knippert het opgegeven aantal keren op basis van de huidige instelling wanneer u op de F- of S-remknop drukt.

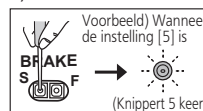

- ② Als u de instelling wilt wijzigen, drukt u op de F- of S-remknop terwijl het lampje twee seconden brandt.

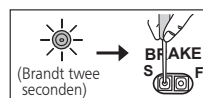

- ③ Na het indrukken van de remknop knippert het bevestigingslampje het aangegeven aantal keren om de nieuwe instelling te laten zien, blijft het twee seconden aan en gaat dan uit.

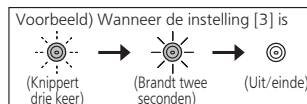

Platen afspelen

Vorbereiding

- ★1 Plaats een plaat (niet inbegrepen) op de draaischijf.
- ★2 Verwijder de naaldbescherming en maak de armklem los.

1 Draai aan [ON/OFF] om het apparaat in te schakelen.
De stroboscooplamp gaat branden.
33-1/3 t/min wordt automatisch geselecteerd en de indicator [33] gaat aan.

2 Druk op [START-STOP].
De draaischijf begint te draaien.

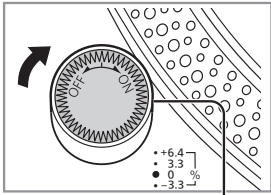

Stroboscooplamp

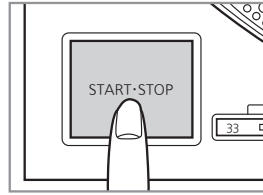
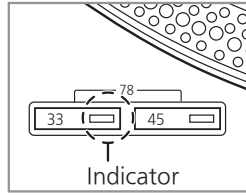

Aandacht

Druk niet op [START-STOP] wanneer de draaischijf verwijderd is.

Als u per ongeluk op [START-STOP] heeft gedrukt

- De indicator van de snelheidskeuzeknop ([33] of [45]) begint te knipperen.

⇒ Als het knippert, draai dan [ON/OFF] om het apparaat uit te schakelen, bevestig de draaischijf en draai dan [ON/OFF] om het apparaat in te schakelen.

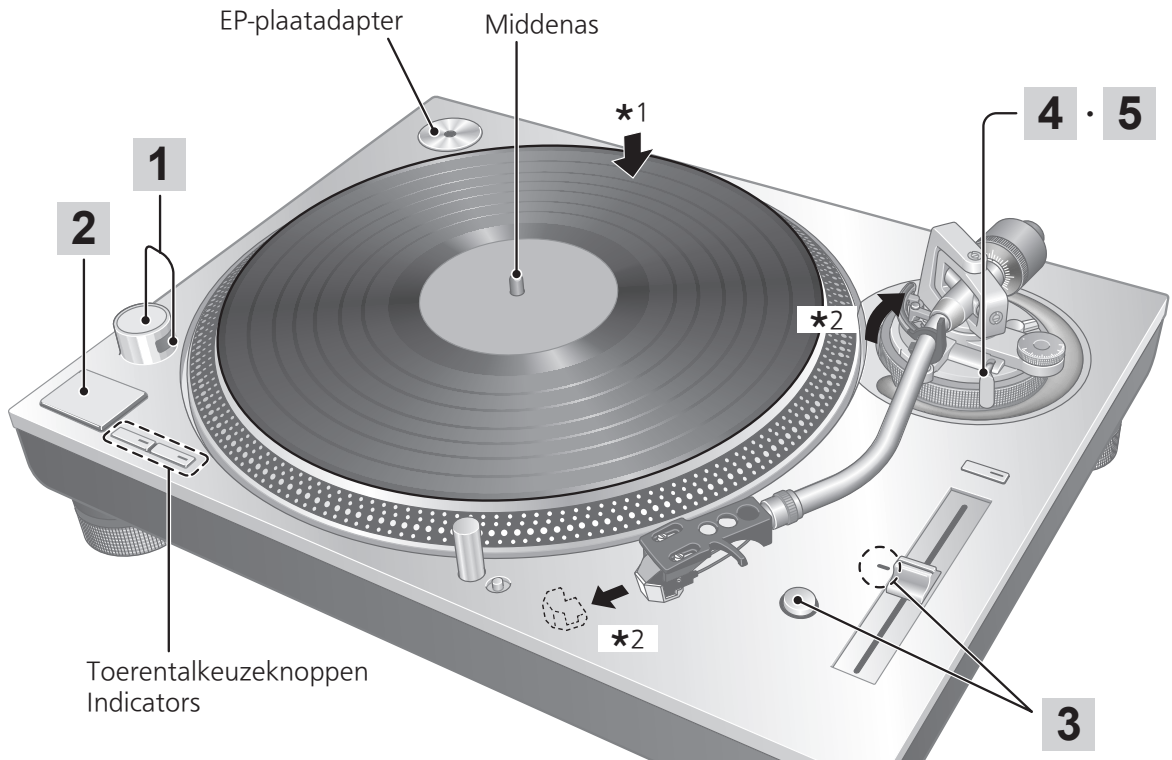

Platen afspelen (vervolg)

3 Druk op [RESET] om het blauwe LED-lampje van de snelheidsregeling te doen branden.

Het apparaat speelt af met een voor ingestelde snelheid (33-1/3, 45 of 78 t/min) ongeacht de stand van [PITCH ADJ].

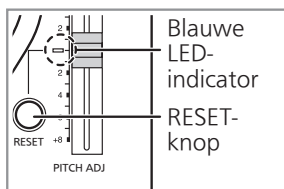

- Fijnafstelling van snelheid (⇒ 23)

4 Breng de armliftheboom omhoog en beweeg de toonarm boven de plaat.

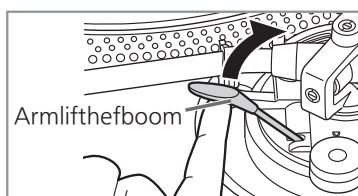

5 Zet de armliftheboom omlaag.

De toonarm gaat langzaam naar beneden.

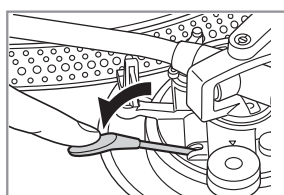

Het afspelen wordt gestart.

■ Om het afspelen tijdelijk te onderbreken

Breng de armliftheboom omhoog.

- De naald wordt nu van de plaat gelicht.
- Om het afspelen opnieuw te starten, zet u de armliftheboom omlaag.

■ Nadat het afspelen is voltooid

- ① Breng de armliftheboom omhoog, plaats de toonarm weer op de armsteun en zet de armliftheboom omlaag.
- ② Druk op [START-STOP]. De draaischijf wordt door de elektronische rem zachtjes tot stilstand gebracht.
- ③ Draai aan [ON/OFF] om het apparaat uit te schakelen.
- ④ Maak de toonarm vast met de armklem.
- ⑤ Breng de naaldbescherming weer aan (om de punt van de naald te beschermen).

■ Om de naald te verlichten

De punt van de naald wordt verlicht tijdens het afspelen.

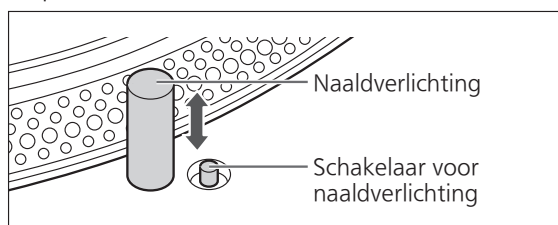

Druk op de schakelaar voor naaldverlichting.

- De naaldverlichting (witte LED) komt omhoog en verlicht de naald.
- Druk de naaldverlichting omlaag om de verlichting uit te schakelen.

Aandacht

Druk stevig op de schakelaar voor naaldverlichting. Als u niet hard genoeg drukt, zal de verlichting aan gaan, maar niet omhoog komen.

■ Om EP-platen af te spelen

- Druk op de toerentalkeuzeknop [45] ([45] gaat branden).
- Plaats de EP-plaatadapter op de middenas.

■ Om SP-platen af te spelen

- Druk tegelijk op de toerentalkeuzeknoppen [33] en [45] (78 t/min: [33] en [45] gaan branden).

■ Bij gebruik van een plaatstabilisator (niet inbegrepen)

- Zie de instructiehandleiding van de plaatstabilisator.
- Maximumgewicht: 1 kg

Snelheidsregeling (fijnafstelling van snelheid)

1 Druk op [RESET] om het blauwe LED-lampje uit te schakelen.

2 Druk op de keuzeknop voor snelheidsbereik om het snelheidsbereik te selecteren.

- [x2]-lampje aan: $\pm 16\%$
- [x2]-lampje uit: $\pm 8\%$

3 Terwijl de draaischijf draait

Verschuif [PITCH ADJ].

- Snelheid kan worden afgesteld tussen ong. -8% en $+8\%$ of ong. -16% en $+16\%$ afhankelijk van uw selectie.
- De cijfers geven de percentages bij benadering aan voor uw afstelling.

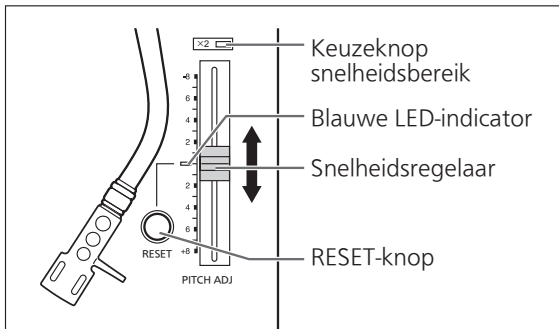

■ Meten van de snelheid

U kunt de snelheid meten aan de hand van de vier rijen stroboscoopspiegels op de buitenrand van de draaischijf.

Stroboscoopspiegels

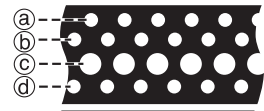

- Ⓐ $+6,4\%$ verandering in snelheid bij stilstand
- Ⓑ $+3,3\%$ verandering in snelheid bij stilstand
- Ⓒ Normaal toerental draaischijf (33-1/3, 45 of 78 t/min) bij stilstand
- Ⓓ $-3,3\%$ verandering in snelheid bij stilstand

Aandacht

De stroboscoopspiegels worden verlicht door de stroboscooplamp (blauwe LED) in synchronisatie met de precieze frequentie van de digitale regeling. Gebruik altijd de blauwe LED om de snelheid te meten.

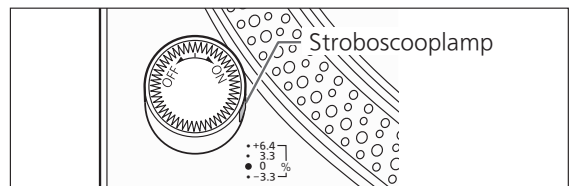

■ Terugkeren naar de vooraf ingestelde snelheid

Druk op [RESET].

De blauwe LED-indicator gaat aan en de snelheid keert onmiddellijk terug naar een vooraf ingestelde waarde ongeacht de stand van [PITCH ADJ]. (33-1/3, 45 of 78 t/min)

- Blauwe LED aan: Vast op de vooraf ingestelde waarde.
- Blauwe LED uit: Kan worden aangepast met behulp van [PITCH ADJ].

Uit-functie stroboscooplamp

Dit apparaat is uitgerust met een functie voor het uitschakelen van de stroboscooplamp bij het afspelen van een plaat met een constante snelheid of na stoppen. De stroboscooplamp uit-functie is volgens fabrieksinstelling „uitgeschakeld”. Dat wil zeggen, de stroboscooplamp brandt altijd terwijl het apparaat ingeschakeld is.

■ De stroboscooplamp uit-functie „inschakelen”/„uitschakelen”

- ① Draai aan [ON/OFF (spanning)] om het apparaat in te schakelen.
- ② Houd, terwijl de draaischijf gestopt is, de keuzeknop snelheidsbereik lang (ca. drie seconden) ingedrukt.
 - De functie schakelt heen en weer tussen „ingeschakeld” en „uitgeschakeld” elke keer dat de toets lang wordt ingedrukt.
- ③ Controleer de stroboscooplamp.
 - „Ingeschakeld”: De stroboscooplamp gaat uit.
 - „Uitgeschakeld”: De stroboscooplamp gaat branden.
 - De instelling kan niet worden gewijzigd terwijl de draaischijf draait.
 - De instelling wordt onthouden. De volgende keer dat de stroom wordt ingeschakeld, is de instelling die actief was toen de stroom het laatst werd uitgeschakeld van toepassing.

■ Werking van de stroboscooplamp uit-functie

- De werking van de stroboscooplamp uit-functie wanneer deze is „ingeschakeld” is als volgt:
 - De stroboscooplamp gaat aan nadat de draaischijf begint te draaien en blijft branden tot de draaischijf een constante snelheid bereikt.
 - De stroboscooplamp gaat uit wanneer de rotatie een tijdje stabiel is nadat een constante snelheid is bereikt.
 - De stroboscooplamp gaat aan als de rotatiesnelheid tijdelijk afwijkt van de constante snelheid vanwege een externe belasting en dergelijke.
 - De stroboscooplamp gaat uit, wanneer de rotatiesnelheid zich stabiliseert.
- Wanneer de stroboscooplamp uit-functie „uitgeschakeld” is, brandt de stroboscooplamp altijd terwijl het apparaat ingeschakeld is.

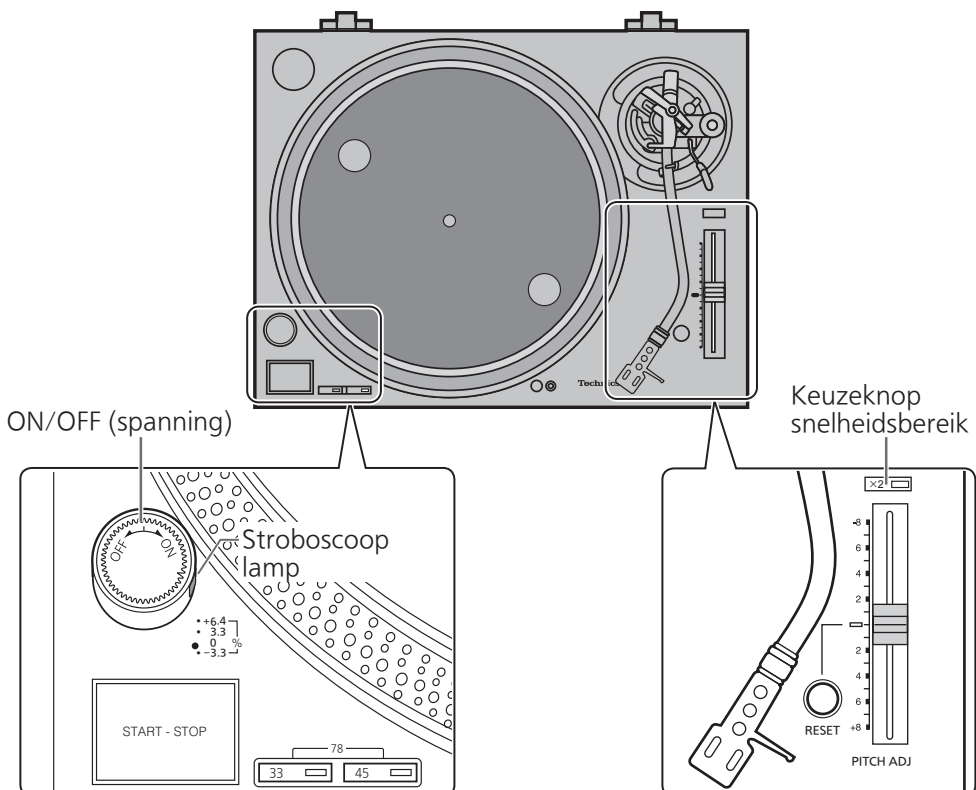

Onderhoud

■ Onderhoud van de onderdelen

Verwijder goed het stof van de naald en de plaat.

- Verwijder de elementhouder met het element en reinig de naald met een zachte borstel. Borstel vanaf de voet naar de punt.
- Gebruik een platenreinigingsmiddel om uw platen schoon te houden.

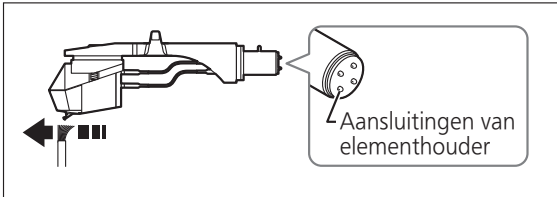

Veeg de aansluitingen van de elementhouder regelmatig schoon. Veeg de aansluitingen van de elementhouder schoon met een zachte doek en breng de elementhouder op de toonarm aan.

Verlaag het volume van de versterker of schakel de versterker uit alvorens de elementhouder aan te brengen of te verwijderen.

Als u de elementhouder beweegt terwijl het volume hoog is ingesteld, kunnen de luidsprekers beschadigd raken.

■ De stofkap en behuizing schoonmaken

Veeg de stofkap en behuizing schoon met een zachte doek.

Raak het bord niet aan tijdens het reinigen. Anders is het mogelijk dat de speler stopt met werken.

Verwijder hevig vuil met een goed uitgewrongen natte doek en veeg schoon met een zachte doek.

- Gebruik geen oplosmiddelen, zoals benzeen, thinner, alcohol, allesreiniger, doekjes met een chemisch preparaat e.d. Deze kunnen de behuizing vervormen of de afwerkingslaag doen loskomen.
- Veeg de stofkap niet schoon terwijl een plaat wordt afgespeeld. Dit kan statische elektriciteit veroorzaken. Door statische elektriciteit kan de toonarm naar de stofkap toe worden getrokken.

■ Vervoer van het apparaat

Gebruik het oorspronkelijke verpakkingsmateriaal om het apparaat weer in te pakken.

Bewaar het verpakkingsmateriaal zonder het kapot te maken nadat u de goederen verwijderd heeft.

Als u dit verpakkingsmateriaal niet meer hebt, doet u het volgende:

- Verwijder de draaischijf en draaischijfmat en pak deze zorgvuldig in.
- Verwijder de elementhouder en het contragewicht van de toonarm en verpak deze zorgvuldig.
- Maak de toonarm vast met de armklem en zet hem met plakband vast.
- Wikkel het hoofdapparaat zorgvuldig in een deken of papier.

Herverpakking

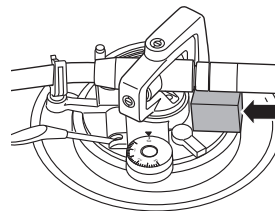
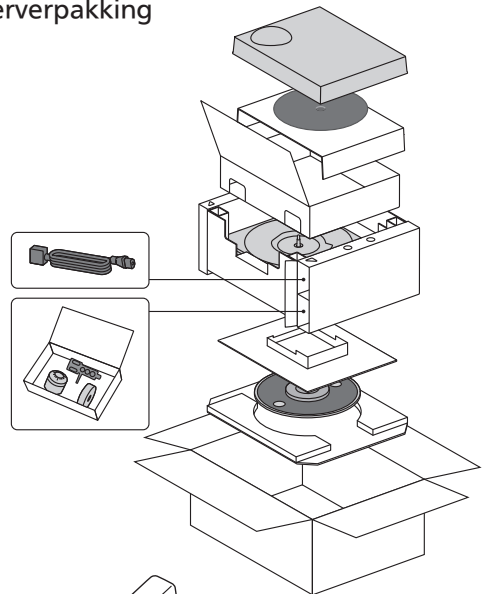

Voor het opnieuw verpakken verwijdert u het balansgewicht en brengt u de toonarmsteun in onder de toonarm.

■ WEEE-symbool

Verwijdering van het product buiten de EU-landen



Dit symbool is alleen geldig in de EU. Neem contact op met een lokaal overheidskantoor of uw dealer om een juiste manier van verwijdering te bevestigen.

Gids voor het verhelpen van storingen

Voer de onderstaande controles uit voordat u contact opneemt voor onderhoud om storingen te verhelpen. Als u twijfelt over sommige controlepunten, of als de aangegeven oplossingen in het overzicht het probleem niet verhelpen, neem dan contact op met uw dealer.

Geen spanning.

- Is de stekker van het AC-netsnoer ingestoken?
→Steek de stekker van het snoer goed in. (⇒ 16)

Er is spanning, maar er is geen geluid. Zwak geluid.

- Zijn de verbindingen naar de PHONO-aansluitingen van de versterker/ontvanger juist gemaakt?
→Sluit de PHONO-kabel op de PHONO-ingangsaansluitingen van de versterker aan. (⇒ 16)

Het geluid van de linker- en rechterkanalen is omgekeerd.

- Zijn de verbindingen van de stereo-aansluitkabel naar de versterker of ontvanger omgekeerd?
→Controleer alle aansluitingen opnieuw. (⇒ 16)
- Zijn de verbindingen van de aansluitingsdraden van de elementhouder op de elementaansluitingen goed gemaakt?
→Controleer alle aansluitingen opnieuw. (⇒ 13)

Brom tijdens het afspelen.

- Zijn er andere toestellen of hun AC-netsnoer dicht bij de stereo-aansluitkabel geplaatst?
→Plaats de toestellen en hun AC-netsnoer verder van dit apparaat vandaan.
- Is de aardingsdraad aangesloten?
→Zorg dat de aardingsdraad juist is aangesloten. (⇒ 16)

De stroboscooplamp of het blauwe lampje knippert.

Voer de volgende bewerking uit wanneer de stroboscooplamp of het blauwe lampje knippert. De symptomen kunnen worden verbeterd.

- ① Zet [ON/OFF] op UIT.
 - ② Trek de netstekker uit het stopcontact, wacht drie seconden en steek de stekker weer in het stopcontact.
 - ③ Zet [ON/OFF] op AAN en druk op [START-STOP] om de draaischijf te doen draaien.
- Als de stroboscooplamp of het blauwe lampje opnieuw knippert, controleer dan welke van beiden knippert en neem contact op met onze servicevertegenwoordiger.

Technische gegevens

Algemeen	
Voeding	220 - 240 V AC, 50/60 Hz
Stroomverbruik	11 W (spanning AAN) 0,3 W (spanning UIT)
Afmetingen (B×H×D)	453 x 173 x 372 mm
Gewicht	Ong. 11,5 kg
Gebruikstemperatuur	0 °C tot 40 °C
Bedrijfsvochtigheid	35 % tot 80 % RH (zonder condensatie)
Platenspelergedeelte	
Type	Platenspeler met directe aandrijving (handmatig)
Aandrijving	Directe aandrijving
Motor	Gelijkstroommotor zonder borstels
Draaischijf	Aluminium gegoten Diameter: 332 mm Gewicht: Ong. 2,5 kg (inclusief een rubberafdekking)
Toerentallen draaischijf	33-1/3, 45 en 78 t/min
Instelbereik van de pitch	±8 % en ±16 %
Aanloopkoppel	2,2 kg-cm
Aanloopkarakteristieken	0,7 sec. van stilstand tot 33-1/3 t/min
Remsysteem	Elektronische rem
Wow en flutter	0,025 % W.R.M.S.

Toonarmgedeelte	
Type	Statisch gebalanceerd
Effectieve lengte	230 mm
Overstek	15 mm
Fouthoek	Binnen 2° 32' (op de buitenste groef van een plaat van 30 cm (12")) Binnen 0° 32' (op de binnenste groef van een plaat van 30 cm (12"))
Offset-hoek	22°
Instelbereik armhoogte	0 - 6 mm
Instelbereik naalddruk	0 - 4 g (directe aflezing)
Gewicht elementhouder	Ong. 7,6 g
Gewichtsbereik van element	(Zonder hulpgewicht) 5,6 tot 12,0 g 3,1 tot 9,5 g (met gebruik van elementafstandhouder) 14,3 tot 20,7 g (inclusief elementhouder) (Met hulpgewicht) 10,0 tot 16,4 g 7,5 tot 13,9 g (met gebruik van elementafstandhouder) 18,7 tot 25,1 g (inclusief elementhouder)
Montage-afmeting element	12,7 mm (1/2") interval
Kabelschoen elementhouder	1,2 mm \varnothing 4-pins kabelschoen

Specificaties onder voorbehoud van wijzigingen zonder voorafgaande kennisgeving.

Introduktion

Tack för valet av denna apparat.

Läs dessa anvisningar instruktionerna noga innan du börjar använda produkten, och spara bruksanvisningen för framtida bruk.

- Angående bruksanvisningens beskrivningar
 - Sidhänvisningar anges som "(⇒ 00)".
 - Bilderna kan skilja sig från din enhet.

Egenskaper

Kärnlös direktdrivningsmotor och en nyutvecklad motorkrets för hög precision, stabil rotation och hög tillförlitlighet

- Användningen av en kärnlös direktdrivningsmotor och högprecisions motorstyrningsteknik reducerar även de minsta vibrationer och ger hög rotationstillförlitlighet med ett bibehållet högt vridmoment.
- Den nyutvecklade $\Delta\Sigma$ - (delta sigma) drivmotorkretstekniken undertrycker även de minsta vibrationer som motorn kan orsaka och reducerar överföringen av vibrationer till nålen på skivan.

Nyutvecklad strömförsörjning med extremt lågt brus undertrycker externt brus

- Vi har infört den nyutvecklade strömförsörjningen med lågt brus, som bygger på Technics gedigna kunskaper i våra Grand Class-förstärkare/digitalspelare, och brusreduceringskretsen från toppmodellen SL-1000R.

Tonarmen med precisionslager ger hög initial-rörelsekänslighet

- Tonarmsröret är gjort av lätt och mycket styvt aluminium, och användningen av den traditionella Technics gimbalupphängningen och högprecisionslager resulterar i hög känslighet för initialrörelsen.

En skivspelare med hög styvhet och förbättrad vibrationsdämpande förmåga

- Förstärkningsribborna på baksidan av den aluminiumgjutna skivtallriken och gummibeläggningen, som undertrycker oönskad resonans, ger extremt hög styvhet och förbättrad vibrationsdämpning.

Vibrationssäkert hölje och isolatorer

- Höljet i två skikt är gjort av en kombination av BMC och en aluminiumgjutning, vilket garanterar hög styvhet, och de speciella silikongummiisolatorerna, som har utmärkt vibrationsdämpningsförmåga och lång tillförlitlighet, reducerar externa vibrationer och undertrycker akustisk återkoppling.

Innehållsförteckning

● Före användning

Säkerhetsåtgärder	06
Tillbehör	09
Delarnas namn	10

Före
användning

● Komma igång

Att sätta ihop skivspelaren	12
● Anslutning till PHONO-terminalerna och nätuttaget	12
● Fästa pickupen	13
● Före montering av skivtallriken	15
● Montering av skivtallriken	15
● Montering av skivtallriksmattan	15
● Fästa pickup-huvudet	15
● Fästa motvikten	15
Anslutningar och installering	16
● Anslutning till en integrerad förstärkare eller ett komponentsystem	16
● Installering	17
● Montering av skyddslocket	17
Justering	18
● Horisontell balans	18
● Nåltryck	18
● Antiskating	18
● Tonarmens höjd	19
● Tonarmlyftens höjd	20
● Justering av skivtallrikens start-/bromshastighet	20

Komma igång

● Uppspelning

Skivspelning	21
Varvtalskontroll (finjustering av varvtalet)	23
Släckning av stroboskopljuset	24

Uppspelning

● Underhåll

Underhåll	25
Felsökningsguide	26
Tekniska data	27

Underhåll

Säkerhetsåtgärder

VARNING

Enhet

- För att minska risken för brand, elstöt eller produktskada,
 - Utsätt inte enheten för regn, fukt, droppar eller stänk.
 - Placera inte några föremål med vätska, till exempel vaser, på enheten.
 - Använd endast rekommenderade tillbehör.
 - Avlägsna inte skyddslock.
 - Försök inte att reparera själv. Kontakta kvalificerade fackmän för service.
 - Låt inte metallföremål falla inuti enheten.
 - Placera inga tunga föremål ovanpå.

Nätsladd

- För att minska risken för brand, elstöt eller produktskada,
 - Kontrollera att spänningen motsvarar den som står tryckt på apparaten.
 - Sätt i elkontakten helt i elnätet.
 - Dra eller böj inte och placera inga tunga föremål på sladden.
 - Hantera inte kontakten med fuktiga händer.
 - Håll i själva kontakten när du ska lossa den ur elnätet.
 - Använd inte stickkontakter eller eluttag som är skadade.
- Strömkontakten är bortkopplingsanordning. Installera enheten så att strömkontakten genast kan kopplas bort från vägguttaget.
- Se till att stickkontaktens jordstift ansluts ordentligt för att undvika elektrisk stöt.
 - En apparat med KLASS I-konstruktion måste anslutas till ett jordat nätuttag.

FÖRSIKTIGHET

Enhet

- Ställ inga föremål med öppen låga, så som ett tänd stearinljus, ovanpå enheten.
- Den här enheten kan ta emot radiostörningar orsakade av mobiltelefoner under användning. Om sådana störningar uppstår, öka avståndet mellan enheten och mobiltelefonen.
- Denna enhet är avsedd för användning på platser med tropiskt klimat.
- Placera inte några föremål på enheten. Enheten blir varm när den är på.

Placering

- Placera den här enheten på en jämn yta.
- För att minska risken för brand, elstöt eller produktskada,
 - Installera eller placera den inte i en bokhylla, inbyggt skåp eller annat begränsat utrymme. Se till att luftcirkulationen är tillräcklig kring enheten.
 - Se till att enhetens ventilationsöppningar inte är förtäppta av tidningar, bordsdukar, gardiner eller liknande föremål.
 - Utsätt inte enheten för direkt solljus, hög temperatur eller fuktighet och alltför mycket vibrationer.
- Se till att platsen för placeringen är tillräckligt stark för att hålla för enhetens vikt (⇒ 27).
- Lyft eller bär inte den här enheten genom att hålla i någon av rattarna. Om du gör det kan den här enheten falla ned vilket kan leda till personskadoreller funktionsfel på enheten.
- Håll IC-kort eller magnetkort, såsom kreditkort, borta från skivspelaren.
 - Annars kan IC-kortet eller magnetkortet bli oanvändbart på grund av magnetisk effekt.

**Avfallshantering av produkter****Endast för Europeiska Unionen och länder med återvinningssystem**

Denna symbol på produkter, förpackningar och/eller medföljande dokument betyder att förbrukade elektriska och elektroniska produkter inte får blandas med vanliga hushållssopor.

För att gamla produkter ska hanteras och återvinnas på rätt sätt ska dom lämnas till passande uppsamlingsställe i enlighet med nationella bestämmelser.







Genom att ta göra det korrekt hjälper du till att spara värdefulla resurser och förhindrar eventuella negativa effekter på människors hälsa och på miljön.

För mer information om insamling och återvinning kontakta din kommun.

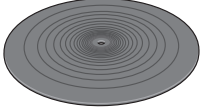
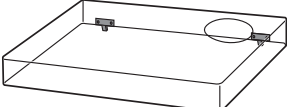
Olämplig avfallshantering kan beläggas med böter i enlighet med nationella bestämmelser.

Tillbehör

För att förebygga skador under transporten är en del av utrustningen isärtagen. Kontrollera och identifiera de medföljande tillbehören.

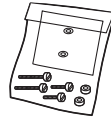
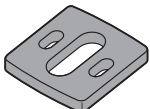
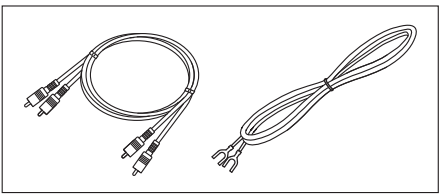
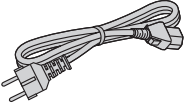
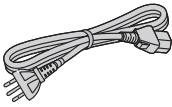
<p>Skivtallrik (1 st.) (TTV0176)</p> 	<p>Skivtallriksmatta (1 st.) (TTQ0033)</p> 	<p>Skyddslock (1 st.) (TTFA0457)</p> 
<p>Adapter för EP-skivor (1 st.) SL-1200GR2: (TBMX5422) SL-1210GR2: (TBMX5421)</p> 	<p>Motvikt (1 st.) SL-1200GR2: (TYL0752) SL-1210GR2: (TYL0295)</p> 	<p>Extra motvikt (1 st.) (TKKH51441)</p> 
<p>Pickup-huvud (1 st.) (TEKL005-1)</p> 	<p>Överhängsmätare (1 st.) (RMR2210-W)</p> 	<p>Skrufsats för pickup (1 set) (TTV0202)</p> <ul style="list-style-type: none"> ● Muttrar (2 st.) ● Skruvar, korta (2 st.) ● Skruvar, långa (2 st.) ● Brickor (2 st.) <p>(Levereras i en påse)</p> 
<p>Pickup-distans (1 st.) (TYL0753)</p> 	<p>PHONO-kablarna (1 st.) PHONO-jordledningen (1 st.) (TTQ0039)</p> 	
<p>Nätsladd (1 st.) (TTQ0015)</p> 	<p>Nätsladd (1 st.) (TTQ0030)</p> 	

- Tillbehörens modellnummer är per juli 2023. De kan ändras utan föregående meddelande.
- Behåll förpackningsmaterial efter att du har tagit ut varorna. Du kommer att behöva dem när du transporterar produkten över längre sträckor.
- Följ lokala föreskrifter när du kasserar produkten.
- Använd inte någon annan nätsladd, PHONO-kabel och PHONO-jordledning än den som medföljer.
- Förvara pickupen, motvikten, muttrar, skruvar, brickor och pickup-distansen utom räckhåll för barn för att förhindra att delarna sväljs.
- Illustrationer och figurer i denna bruksanvisning är av silverhuvuddelen.

Delarnas namn

Siffror som (⇒ 00) är sidhänvisningar.

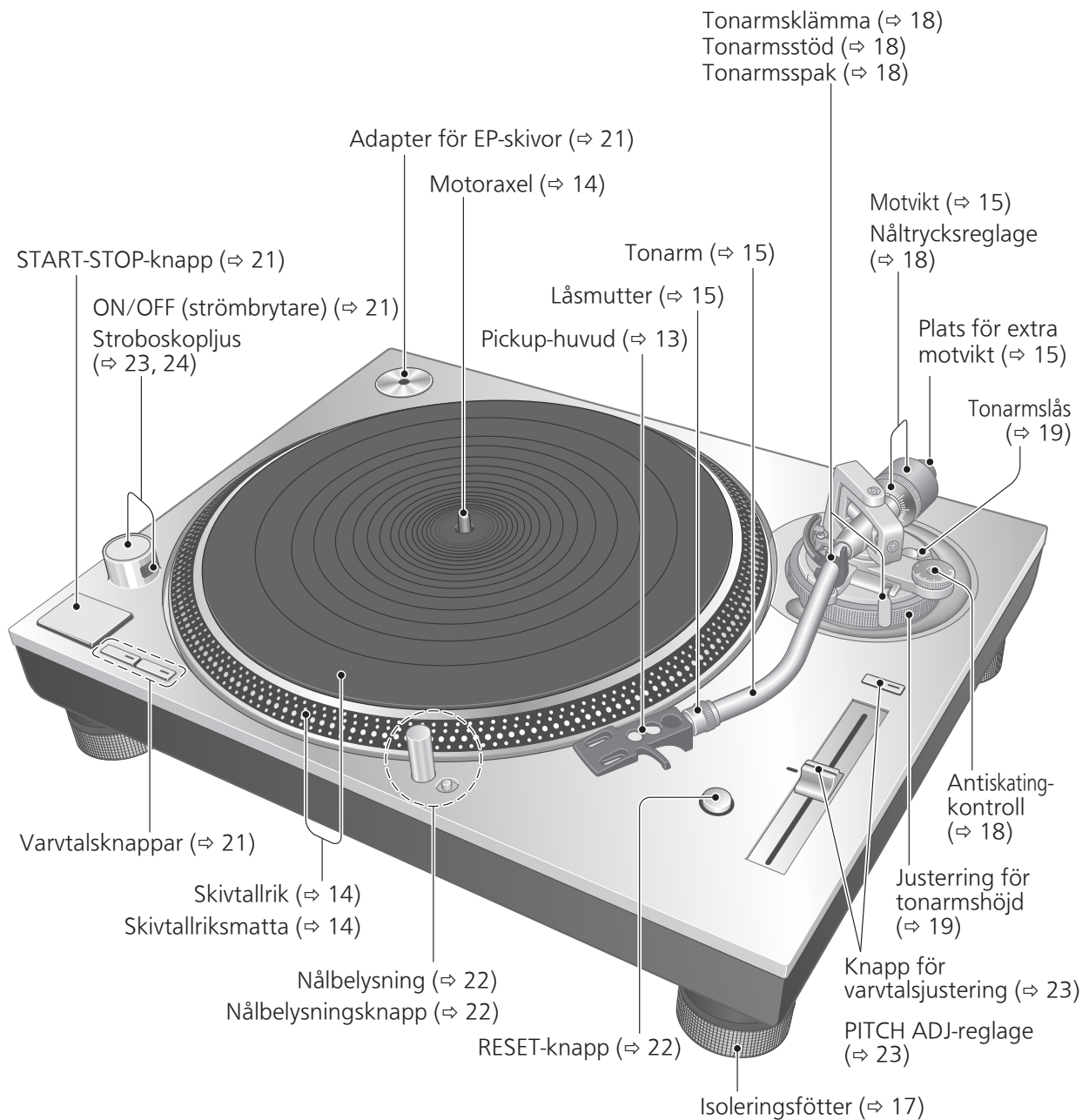

Baksidan

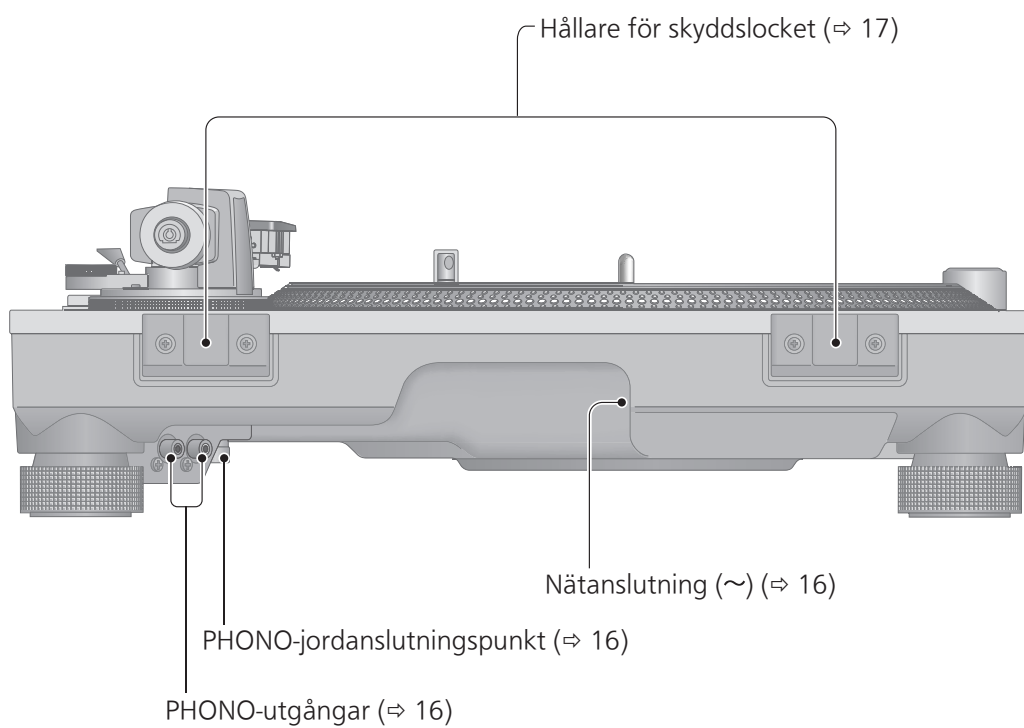

Att sätta ihop skivspelaren

Anslutning till PHONO-terminalerna och nätuttaget

Anslut till PHONO-terminalerna och nätuttaget innan du monterar eller installerar spelaren.

Observera

Var noga med att inte välta spelaren.

1 Ta ut spelaren från förpackningen, och placera spelaren på den hopvikta förpackningslådan så att du kan genomföra anslutningarna till PHONO-terminalerna och nätuttaget på baksidan.

① Ta ut skivan i lådans botten.

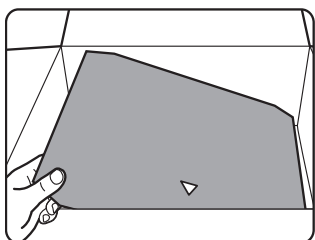

② Vik skivan längs vecken på baksidan.

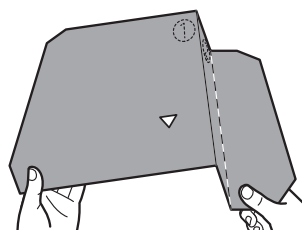
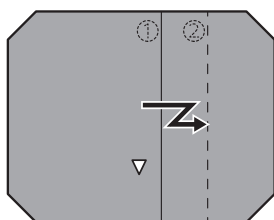

③ Placera den hopvikta skivan i papplådan.

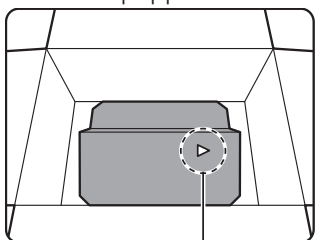

Pilmärket ▷ ska peka mot papplådans kortsida.

④ Vik in den främre fliken i lådan.

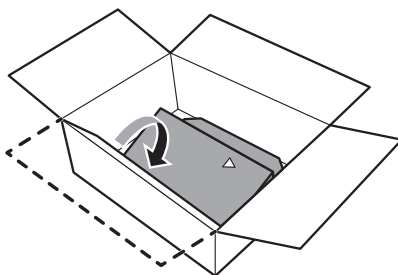

⑤ Placera spelaren i lådan.

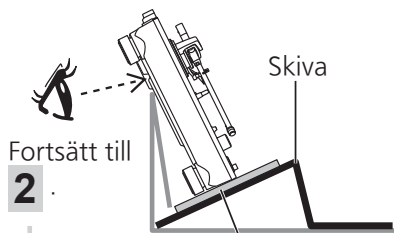

För att undvika att skada spelaren bör du skydda den med en mjuk filt eller annat skyddande material.

2 Anslut den medföljande PHONO-kabeln, PHONO-jordkabeln och nätkabeln.

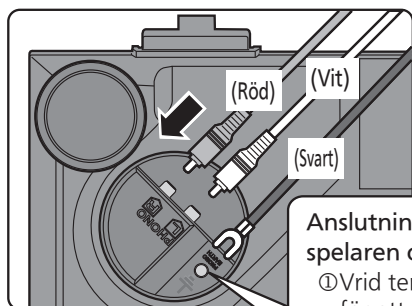

Anslutning av PHONO-jordkabeln till spelaren och förstärkaren.

① Vrid terminalen åt vänster för att lossa.

② Sätt i jordklacken och dra åt terminalen ordentligt.

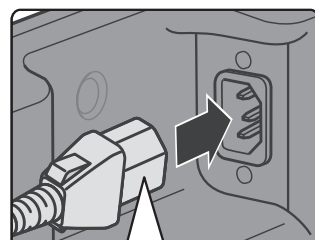
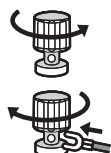

Anslut nätsladden till en punkt strax före det runda hålet.



Fästa pickupen

1 Skruva fast en pickup (säljs separat) preliminärt.

Följ pickupens anvisningar för att korrekt koppla den till pickup-huvudet och dra åt skruvarna lätt.

- Om fästskruvarna är inkluderade i patronen, använd dem.
- När du spelar SP-skivor, använd en pickup för SP-skivor.
- Använd en liten, kommersiellt tillgänglig minusskruvmejsel (4 mm).
- Var försiktig så att nålspetsen inte vidrörs.

(Ledning)	(Kontakt)	(Ledning)	(Kontakt)
Röd	→ R+ (Röd)	Vit	→ L+ (Vit)
Grön	→ R- (Grön)	Blå	→ L- (Blå)

Utan pickup-distans

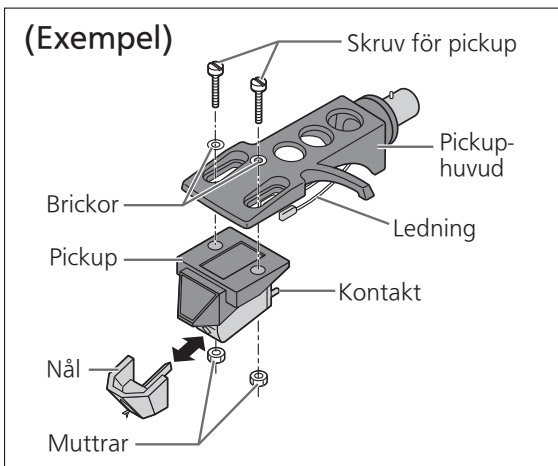

Med pickup-distans

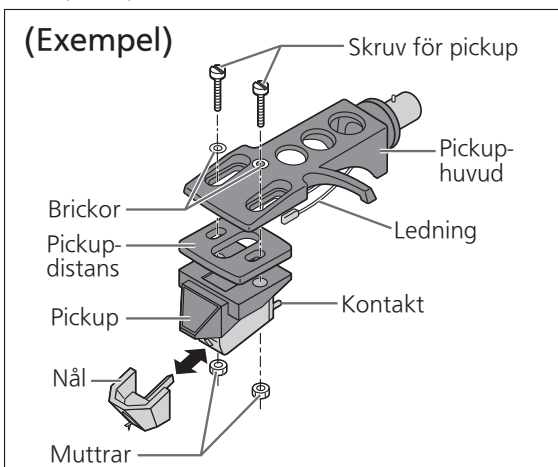

* Följ anvisningarna i pickuphöjdtabellen på sidan 19 om du vill använda en pickup-distans.

2 Justera överhänget.

Använd den medföljande överhängsmätaren.

① Sätt överhängsmätaren på pickup-huvudet.

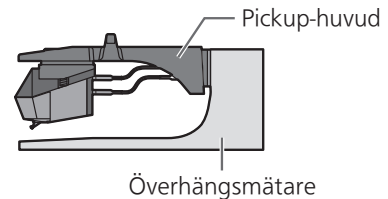

② Flytta pickupen och rikta in nålspetsen mot mätarens ände.

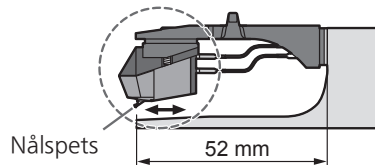

- Pickupen måste vara parallell med pickup-huvudet sett uppifrån och från sidan (bilden är ovanifrån).

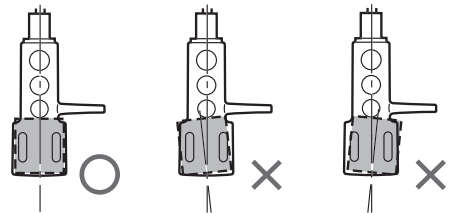

③ Dra åt pickupens skruv.

- Se till att pickupen inte kan glida ur.

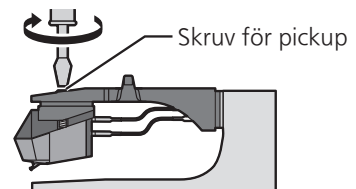

Överhänget kan justeras optimalt.

Att sätta ihop skivspelaren (fortsättning)

För att förebygga skador under transporten är en del av utrustningen isärtagen. Sätt ihop skivspelaren i följande ordning.

Observera

- Anslut inte nätsladden förrän installationen är klar.
- Vid montering av skivspelaren ska du förhindra främmande material från att komma in mellan huvudenheten och skivtallriken.
- Rör inte eller repa plattan.

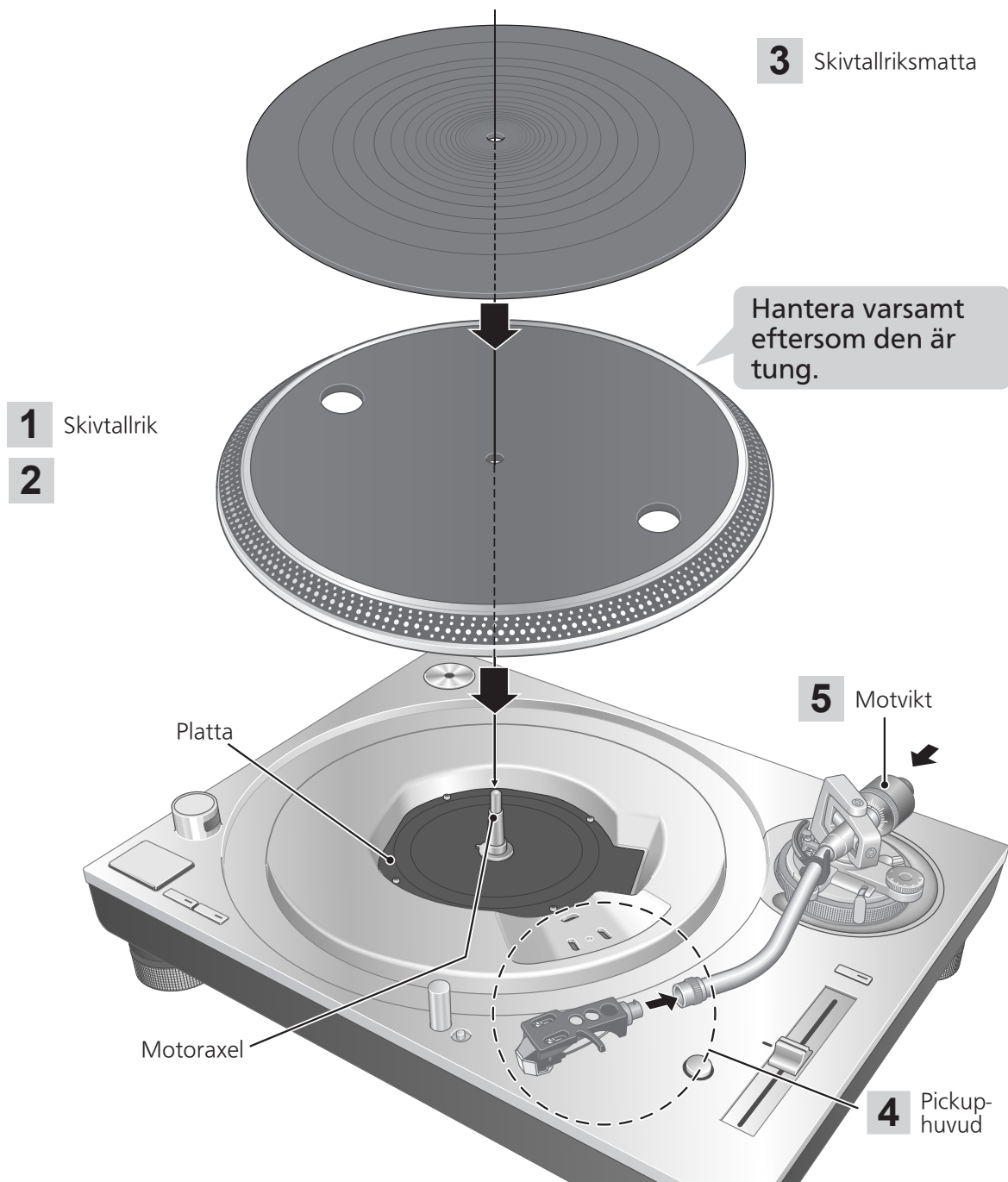

Före montering av skivtallriken

1 Ta bort magnethöljet från skivtallriken.

- Det finns en magnet och dess hölje på baksidan av skivtallriken. Ta bort magnethöljet innan du monterar den till huvudenheten.

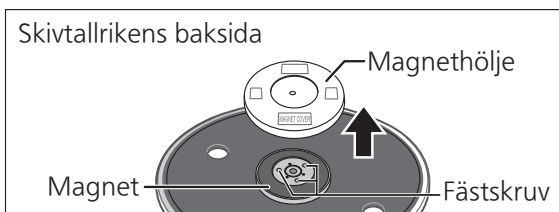

Observera

- Håll magnetiskt känsliga föremål, såsom ett magnetkort och klockor, borta från magneten.
- Förhindra skivtallriken från att träffa huvudenheten eller falla av. Förhindra att damm eller järnpulver fastnar på magneten på baksidan.
- Rör inte fästskruvarna (tre ställen) på skivtallriken. Klassificeringsprestandan kan inte garanteras om de är ur position.

Montering av skivtallriken

2 Placera skivtallriken sakta på mittspindeln.

■ Demontering av skivtallriken

- ① Placera dina fingrar i de två hålen på skivtallriken, håll mittspindeln nedåt och ta bort skivtallriken uppåt, såsom visas på bilden.

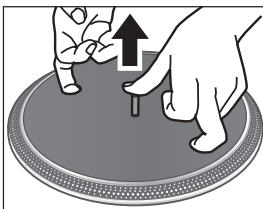

Observera

- Var försiktig när du hanterar skivtallriken, eftersom den är tung.
- Var försiktig så att dina fingrar inte fastnar.
- Torka bort fingeravtryck och smuts med en mjuk trasa.

Montering av skivtallriksmattan

3 Lägga skivtallriksmattan på skivtallriken.

Fästa pickup-huvudet

4 Fäst pickup-huvudet med pick-upen på tonarmen. Håll pickup-huvudet horisontellt och dra åt låsmuttern.

- Var försiktig så att nålspetsen inte vidrörs.

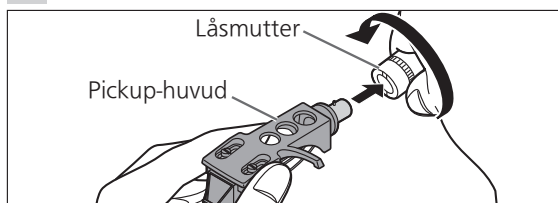

Fästa motvikten

5 Fäst motvikten på tonarmens bakre ända.

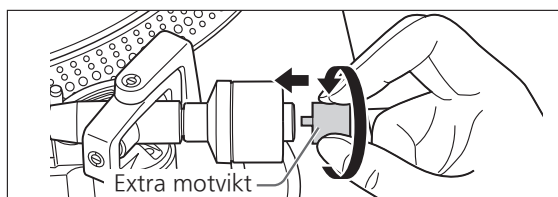
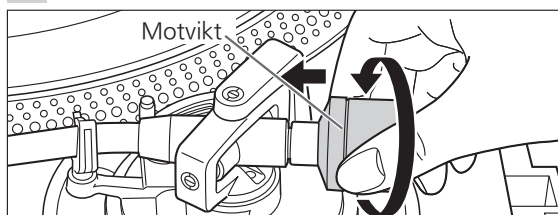

- Fäst den medföljande extra motvikten på baksidan av tonarmen enligt vikten hos patronen. För justerbara pick-up-viktsintervall, se "Lämplig pick-up-vikt". (⇨27)

Observera

- Insidan av motvikten är smord.

Anslutningar och installering

- Stäng av alla enheter och koppla loss nätsladden från nätuttaget innan du utför några anslutningar.
- Anslut nätsladden endast efter att alla andra anslutningar är färdiga.
- Var noga med att ansluta PHONO-jordledningen. Annars kan brumljud förekomma.
- Se även bruksanvisningen för den anslutna enheten.

1 Anslut PHONO-kabeln och PHONO-jordledningen till PHONO-ingångsterminalerna på den anslutna utrustningen.

- Du får inte tillräcklig volym och ljudkvalitet om den anslutna förstärkaren saknar PHONO-ingångsterminaler.

2 Anslut nätsladden.

- Bekräfta nätutgångens wattförsörjning på den anslutna utrustningen innan du ansluter den här enheten till utrustningens nätutgång. (Denna enhets wattförbrukning är 11 W.)

Anslutning till en integrerad förstärkare eller ett komponentsystem

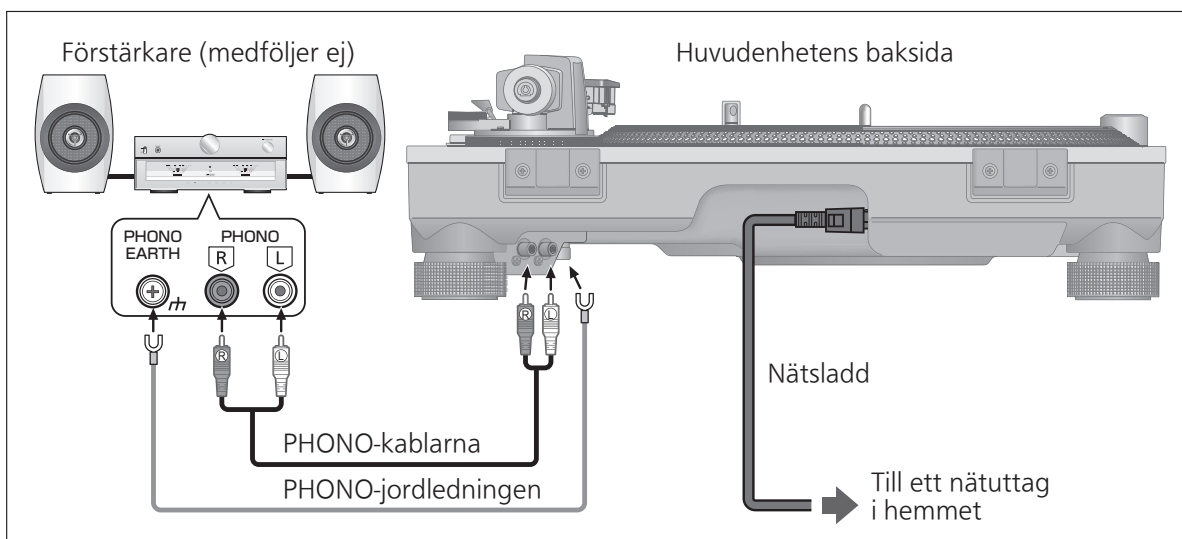

Observera

- Strömbrytaren separerar inte hela enheten från elnätet, även om den är i "OFF"-läge. Dra ut stickkontakten från eluttaget om du inte ska använda apparaten under en längre tid. Placera enheten så att stickkontakten lätt kan dras ut.

Installering

Installera enheten på en horisontell yta som är skyddad mot vibrationer.

Håll den här enheten på så stort avstånd som möjligt från högtalarna.

Justera höjden för att göra enheten vågrät

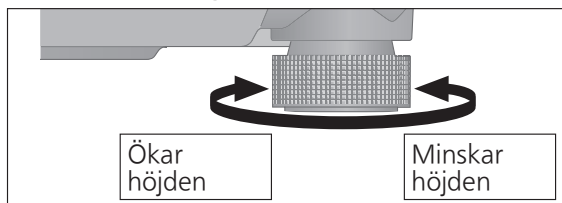

Höj huvudenheten för att vända isolatorerna och för att justera höjden.

- **Medurs:** Minskar höjden.
- **Moturs:** Ökar höjden.

Observera

- Vrid inte isoleringsfötterna för långt. Det kan skada dem eller göra att de lossnar.

Montering av skyddslocket

1 Håll skyddslocket med båda händerna och sätt in det i skivspelarens hållare för skyddslocket (⇒ 11).

- För att ta av skyddslocket, håll det öppet och lyft det rakt upp.

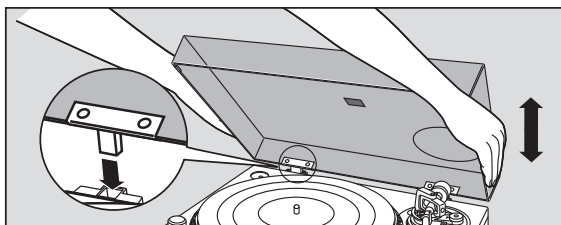

Observera

- Återför tonarmen till tonarmstödet och säkra den med tonarmsklämman innan du sätter på eller tar av skyddslocket.
- När du sätter in dammskyddet, förhindra spetsen av gångjärnen från att träffa och skada huvudenheten.

Installeringsanvisningar

- Innan du flyttar enheten, koppla loss alla anslutna enheter och stäng av strömmen.
- Se till att enheten inte utsätts för direkt solljus, damm, fuktighet eller värme från någon uppvärmningsanordning.
- Det kan hända att enheten plockar upp interferens från en radio om det finns någon i närheten. Håll enheten på så stort avstånd som möjligt från radioapparater.
- Installera inte enheten på en värmekälla.
- Undvik platser med stora temperaturvariationer.
- Undvik platser med ofta förekommande kondens.
- Undvik instabila platser.
- Placera inte några föremål på enheten.
- Installera inte enheten i ett trångt utrymme såsom en bokhylla.
- Installera enheten på en plats på tillräckligt avstånd från väggar och andra saker för att säkerställa effektiv värmeavledning från enheten.
- Se till att materialet på installationsplatsen är tillräckligt starkt för att motstå enhetens vikt.
- Observera att enheten kan skadas av cigarettök eller fukt från en ultraljudsluftfuktare.

Kondensation

Tänk på vad som händer när man tar ut en kall flaska från ett kylskåp. Om du lämnar den i ett rum en stund bildas det kondensdroppar på flaskytan. Detta fenomen kallas "kondensation".

- Förhållanden som orsakar kondensation
 - ◇ Snabba temperaturförändringar (orsakade av flyttning från en varm plats till en kall plats eller vice versa, snabb nedkyllning eller uppvärmning eller direkt exponering för nedkyld luft)
 - ◇ Hög luftfuktighet i ett rum med mycket ånga etc.
 - ◇ Regnperiod
- Kondensation kan skada enheten. Om kondensation har inträffat, stäng av enheten och låt den stå tills den anpassar sig till omgivningens temperatur (ca 2 till 3 timmar).

Justering

Horisontell balans

Förberedelse

- Börja med att avlägsna skyddslock.
- Tag bort nålskyddet, var försiktig så att nålen inte skadas, och frigör sedan tonarmsklämman.
- Sänk tonarmsspaken.
- Vrid antiskating-kontrollen till "0".

1 Frigör tonarmen från tonarmsstödet och justera horisontell balans genom att vrida motvikten.

Håll tonarmen och vrid motvikten i pilens riktning för att justera balansen tills armen är ungefär horisontell.

- Var försiktig så att inte nålspetsen kommer i beröring med skivspelaren eller huvudenheten.

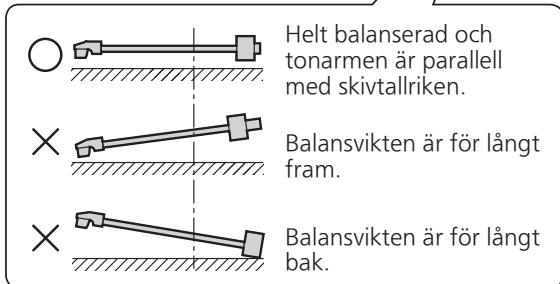
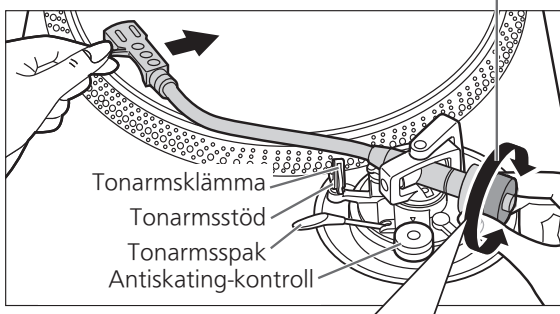
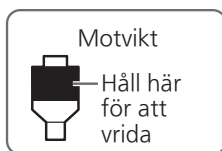

Nåltryck

Förberedelse

- Börja med att avlägsna skyddslock.
- Återför tonarmen till tonarmsstödet och säkra den med tonarmsklämman.

1 Vrid nåltrycksreglaget tills "0" pekar mot centrumlinjen på tonarmens bakre ända.

- Håll motvikten stilla medan du gör detta.

Nåltrycksreglage



Håll här för att vrida

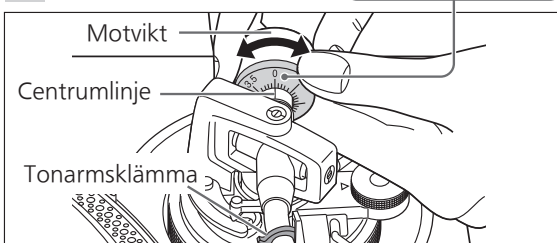

Observera

- Se nålens bruksanvisning för lämpligt nåltryck.

2 Vrid motvikten för att justera till lämpligt nåltryck för pickupen.

- Nåltrycksreglaget vrids tillsammans med motvikten.
- Vrid tills centrumlinjen pekar på lämpligt nåltryck.

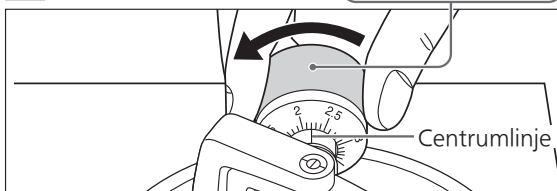
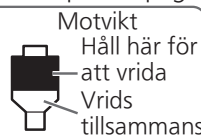

Antiskating

1 Vrid antiskating-kontrollen för att justera den till samma värde som nåltrycksreglaget.

Observera

- För nåltryck på 3 g och mer, justera antiskating-kontrollen till "3".

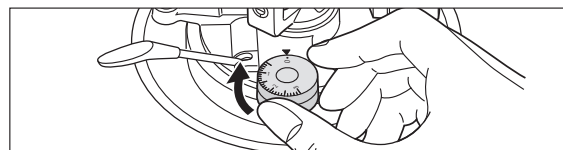

Tonarmens höjd

Utför endast denna justering om den pickup du använder gör det nödvändigt.

Förberedelse

- Lägg en skiva på skivtallriken.

1 Frigör tonarmslåset.

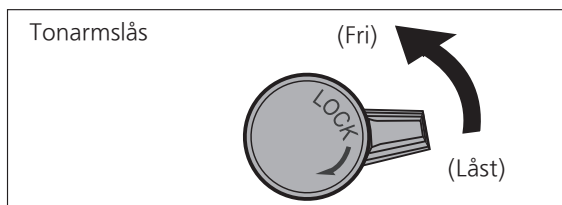

2 Justera höjden med justeringen för tonarmshöjd.

Justera tonarmens höjd tills tonarmen är parallell med en skiva.

- ① Använd tabellen nedan som referens för att hitta rätt höjdläge för pickupens höjd.

(För medföljande pickup-huvud)

Pickuphöjd (H) i millimeter	Pickuphöjd (H) i millimeter (Användning med medföljande pickup-distans)	Höjdkontrollens läge
17	14	0
18	15	1
19	16	2
20		3
21		4
22		5
23		6

- ② Vrid på justeringen för tonarmshöjd för att rikta in positionsmärket med indexlinjen. 0 till 6 mm är markerade på justeringen för tonarmshöjd.

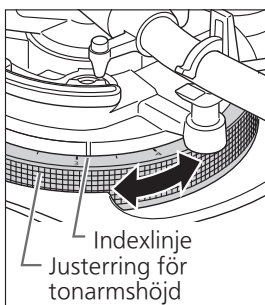

3 När justering av tonarmens höjd är klar, lås tonarmen genom att vrida tonarmens låsvred.

- Var noga med att vrida armens låsknapp till slutet såsom visas i figuren nedan. Du kan behöva använda en del kraft för att göra detta.

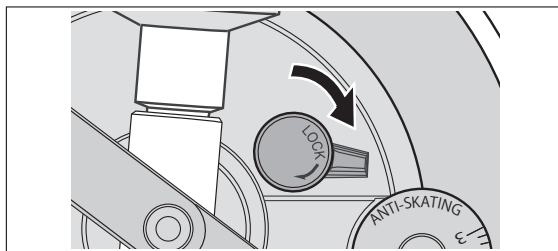

■ Om du inte känner till pickupens höjd (H) eller när du inte använder det medföljande pickup-huvudet

Tag bort nålskyddet, var försiktig så att nålen inte skadas, och frigör sedan tonarmsklämman. Sänk tonarmsspaken, kan du låta nålen vila på en skiva och justera höjdkontrollen tills tonarmen och skivan är parallella.

- Om pickupens höjd (H) är för låg för att hålla delarna parallella med varandra, ska du använda den medföljande pickup-distansen eller en separat distans som säljs i handeln.

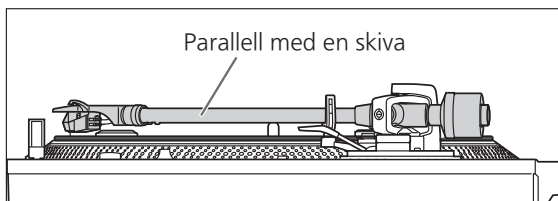

Observera

- Var försiktig så att nålspetsen inte skadas.
- Använd inte produkten med armlåset frigjort.
- För finjustering, använd ett vattenpass (medföljer ej) för att justera tonarmens höjd så att pickupen blir parallell med en skiva.

Justering (fortsättning)

Tonarmlyftens höjd

Justera eventuellt höjden enligt den pickup du använder.

Förberedelse

- Lägg en skiva på skivtallriken.
- Tag bort nålskyddet, var försiktig så att nålen inte skadas, och frigör sedan tonarmsklämman.
- Lyft tonarmsspaken och flytta tonarmen över skivan.

1 Kontrollera tonarmens lyfthöjd (avståndet mellan nålspetsen och skivytan).

Om justering behövs, gå till steg 2.

2.

- Tonarmens lyfthöjd är fabriksjusterad till 8 till 13 mm.

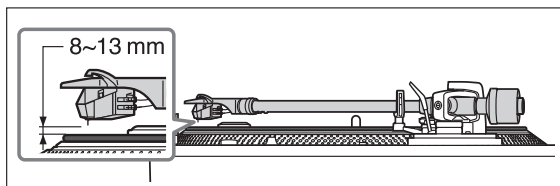

2 Vänd tonarmen till armstödet, kläm fast den med armens klämma och vrid skruven för att justera höjden samtidigt som du trycker på arm-lyftet med fingret.

- Genom att vrida skruven medurs sänks armlyften.
- Genom att vrida skruven moturs höjs armlyften.

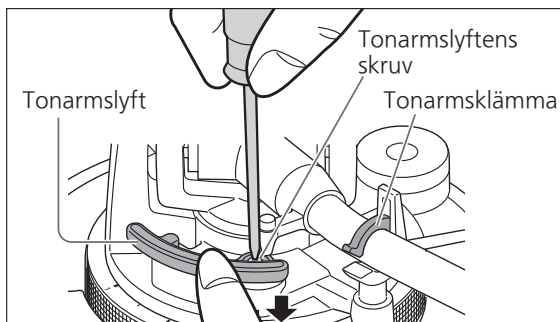

Justering av skivtallrikens start-/bromshastighet



- Tryck lätt på mitten av knappen.

Starthastighet

Du kan välja mellan tre alternativ för tiden det tar för skivtallriken att nå konstant hastighet efter att [START-STOP] har tryckts in.

Tryck på H-knappen för att öka vridmomentet (den effekt som krävs för att rotera) och förkorta tiden för att stabilisera rotationen.

(Fabriksinställningen är [3]: högsta.)

- ① Bekräftelseknappen blinkar det angivna antalet gånger i enlighet med den aktuella inställningen när du trycker på H- eller L-vridmomentknappen.

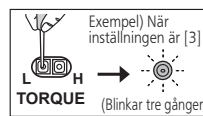

- ② För att ändra inställningen trycker du på H- eller L-vridmomentknappen när lampan lyser två sekunder.

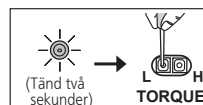

- ③ Efter att du tryckt på vridmomentknappen, blinkar bekräftelselampan det angivna antalet gånger som visar den nya inställningen, förblir tänd under två sekunder och slocknar sedan.

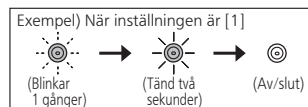

Bromshastighet

Du kan välja mellan fem alternativ för tiden det tar för skivspelaren att stoppa efter att [START-STOP] har tryckts in. (Du kan ändra bromseffekten.)

(Fabriksinställningen är [5]: snabbaste.)

- ① Bekräftelseknappen blinkar det angivna antalet gånger i enlighet med den aktuella inställningen när du trycker på F- eller S-bromsningknappen.

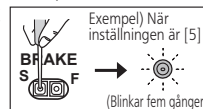

- ② För att ändra inställningen trycker du på F- eller S-bromsningknappen när lampan lyser två sekunder.

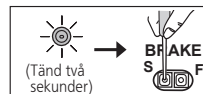

- ③ Efter att du tryckt på bromsningknappen, blinkar bekräftelselampan det angivna antalet gånger som visar den nya inställningen, förblir tänd under två sekunder och slocknar sedan.

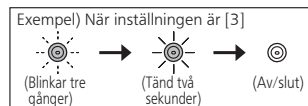

Skivspelning

Förberedelse

- ★1 Lägg en skiva (medföljer ej) på skivtallriken.
- ★2 Ta bort nålskyddet och frigör tonarmsklämman.

1 Vrid på [ON/OFF] för att slå på enheten.
Stroboskopljuset tänds. 33-1/3 v/min väljs automatiskt och indikatorn [33] tänds.

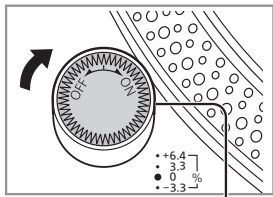

Stroboskopljus

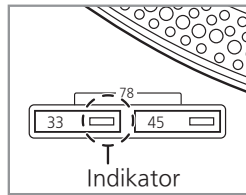

2 Tryck på [START-STOP].
Skivtallriken börjar snurra.

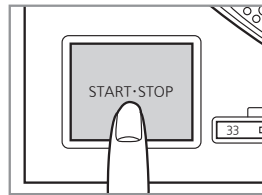

Observera

Tryck inte på [START-STOP] när skivtallriken har tagits bort.

Om du av misstag har tryckt på [START-STOP]

- Indikatorn för hastighetsvalknapp ([33] eller [45]) börjar blinka.

⇒ Om den blinkar, vrid på [ON/OFF] för att stänga av enheten, passa in skivtallriken och vrid sedan på [ON/OFF] för att slå på enheten.

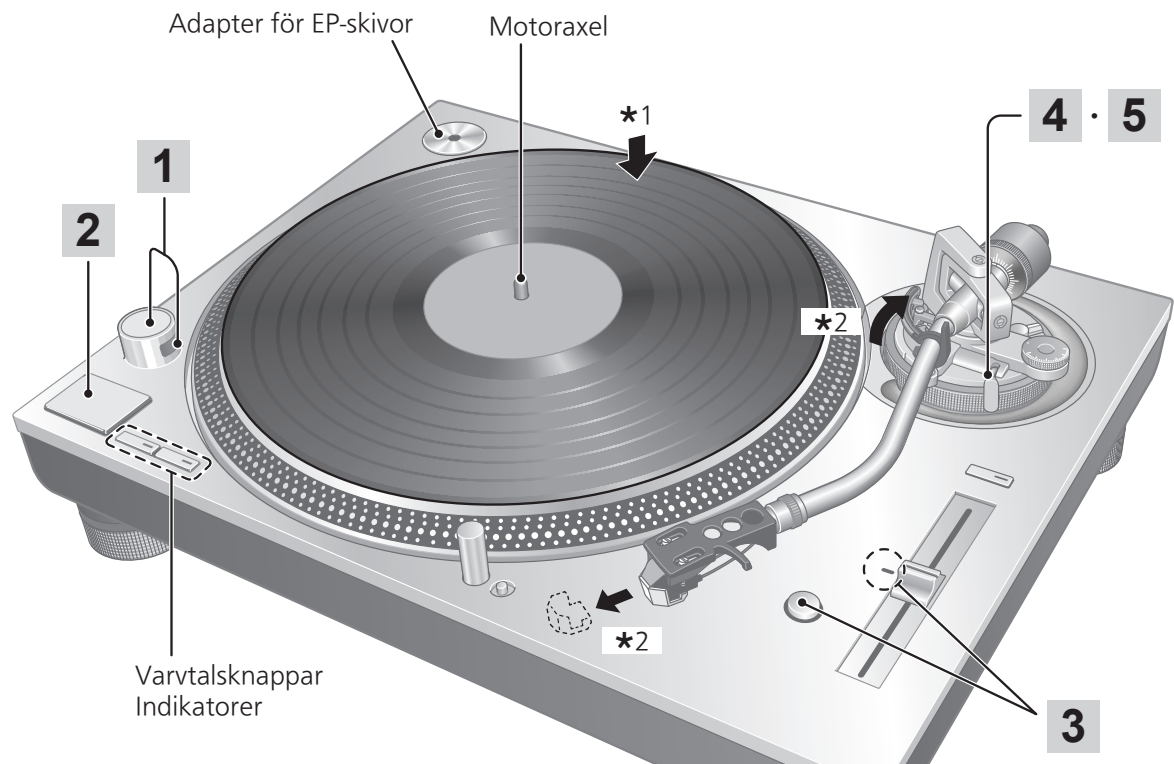

Skivspelning (fortsättning)

3 Tryck på [RESET] för att tända den blå LED-lampan för varvtalskontroll.

Enheten spelar på ett fast varvtal (33-1/3, 45 eller 78 v/min) oberoende av [PITCH ADJ]-reglagetets inställning.

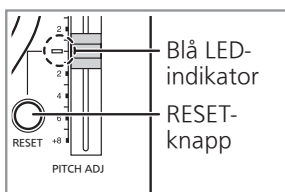

- Finjustering av varvtalet (⇒ 23)

4 Lyft tonarmsspaken och flytta tonarmen över skivan.

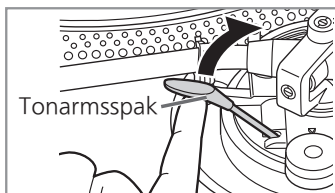

5 Sänk tonarmsspaken långsamt.

Tonarmen sänks långsamt ner.

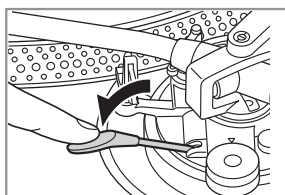

Avspelningen startar.

■ För att tillfälligt avbryta avspelningen

Lyft upp tonarmsspaken.

- Nålen lyfts upp från skivan.
- För att börja spela igen, sänk tonarmsspaken.

■ När avspelningen är slut

- ① Lyft tonarmsspaken, för tillbaka tonarmen till tonarmsstödet och sänk tonarmsspaken.
- ② Tryck på [START-STOP].
Den elektroniska bromsen stannar försiktigt skivtallriken.
- ③ Vrid på [ON/OFF] för att stänga av enheten.
- ④ Kläm fast tonarmen med tonarmsklämman.
- ⑤ Sätt tillbaka nålskyddet (för att skydda nålspetsen).

■ För att belysa nålen

Nålspetsen är belyst under avspelning.

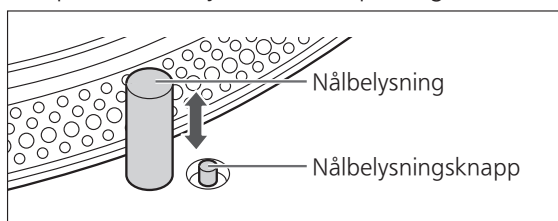

Tryck på nålbelysningsknappen.

- Nålbelysningslampan (vit LED) kommer upp och belyser nålen.
- Tryck ned nålbelysningslampan för att stänga av ljuset.

Observera

Tryck ordentligt på nålbelysningsknappen. Om du trycker på knappen med ett lätt tryck kan det hända att ljuset tänds, men att nålbelysningslampan inte kommer upp.

■ När du spelar EP-skivor

- Tryck på varvtalsknappen [45] ([45] tänds).
- Placera adaptorn för EP-skivor över motoraxeln.

■ När du spelar SP-skivor

- Tryck samtidigt på varvtalsknapparna [33] och [45] (78 v/min: [33] och [45] tänds).

■ Om du använder en skivstabilisator (medföljer ej)

- Se bruksanvisningen för skivstabilisator.
- Maximal vikt: 1 kg

Varvtalskontroll (finjustering av varvtalet)

1 Tryck på [RESET] för att släcka det blå LED-ljuset.

2 Tryck på knappen för varvtalsjustering för att välja ett varvtalsområde.

- [$\times 2$] tänd: $\pm 16\%$
- [$\times 2$] släckt: $\pm 8\%$

3 Medan skivtallriken roterar

Skjut [PITCH ADJ]-reglaget i endera riktning.

- Varvtalet kan justeras mellan ca. -8% och $+8\%$ eller ca. -16% och $+16\%$ beroende på ditt val.
- Siffrorna representerar ungefärliga procenttal för varvtalsjusteringen.

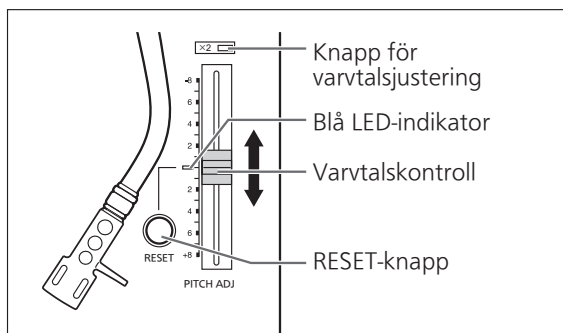

■ För att mäta varvtalet

De fyra raderna med stroboskopspeglar runt skivtallrikens kant kan vara till hjälp när du ska mäta varvtalet.

Stroboskopspeglar

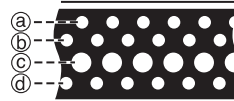

- Ⓐ $+6,4\%$ ändring av varvtalet när ljuset är stillastående
- Ⓑ $+3,3\%$ ändring av varvtalet när ljuset är stillastående
- Ⓒ Normalt varvtal ($33\frac{1}{3}$, 45 eller 78 v/min) när ljuset är stillastående
- Ⓓ $-3,3\%$ ändring av varvtalet när ljuset är stillastående

Observera

Stroboskopspeglarna belyses av stroboskopljuset (blå LED) och synkroniserar med den digitalstyrningens exakta frekvens. Använd alltid den blå LED för att mäta varvtalet.

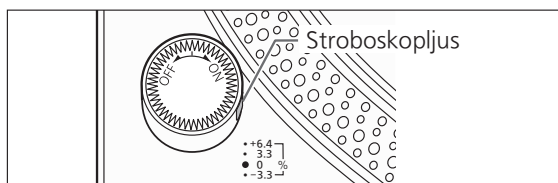

■ För att återställa varvtalet till det förinställda värdet

Tryck på [RESET].

De blå LED-indikatorlamporna och varvtalet återgår omedelbart till det fasta varvtalet oavsett vilken justering som har utförts med [PITCH ADJ]-reglaget. ($33\frac{1}{3}$, 45 eller 78 v/min)

- Blå lysdiod på: Fäst till det förinställda värdet.
- Blå lysdiod av: Kan justeras med [PITCH ADJ].

Släckning av stroboskopljuset

Denna enhet är utrustad med en funktion för att stänga av stroboskopljus medan en skiva spelas på en konstant hastighet eller stoppas. Stroboskopljusets avstängningsfunktion är "Inaktiverad" av fabriksinställningen. Det vill säga, stroboskopljuset kommer alltid att vara tänd medan enheten är påslagen.

■ "Aktivera"/"Inaktivera" stroboskopljuset avstängningsfunktion

- ① Vrid [ON/OFF (strömbrytare)] för att slå på enheten.
- ② När skivtallriken är stoppad trycker du in knappen för varvtalsjustering länge (cirka tre sekunder).
 - Funktionen växlar mellan "Aktiverad" och "Inaktiverad" varje gång du trycker länge på knappen.
- ③ Kontrollera stroboskopljuset.
 - "Aktiverad": Stroboskopljuset stängs av.
 - "Inaktiverad": Stroboskopljuset slås på.
 - Inställningen kan inte ändras medan skivtallriken roterar.
 - Inställningen sparas. Nästa gång strömmen slås på, används inställningen som var aktiv när strömmen senast stängdes av.

■ Användning av stroboskopljusets avstängningsfunktion

- Användningen av stroboskopljusets avstängningsfunktion när den är "Aktiverad" är som följer:
 - Stroboskopljuset efter att skivtallriken börjar rotera och förblir tänd tills skivtallriken når konstant hastighet.
 - Stroboskopljuset stängs av när rotationen är stabil ett tag efter att ha nått konstant hastighet.
 - Stroboskopljuset slås på om rotationshastigheten tillfälligt avviker från konstant hastighet på grund av en extern belastning och liknande.
 - Stroboskopljuset stängs av när rotationshastigheten stabiliseras.
- När stroboskopljusets avstängningsfunktion är "Avaktiverad", lyser stroboskopljuset alltid när enheten är påslagen.

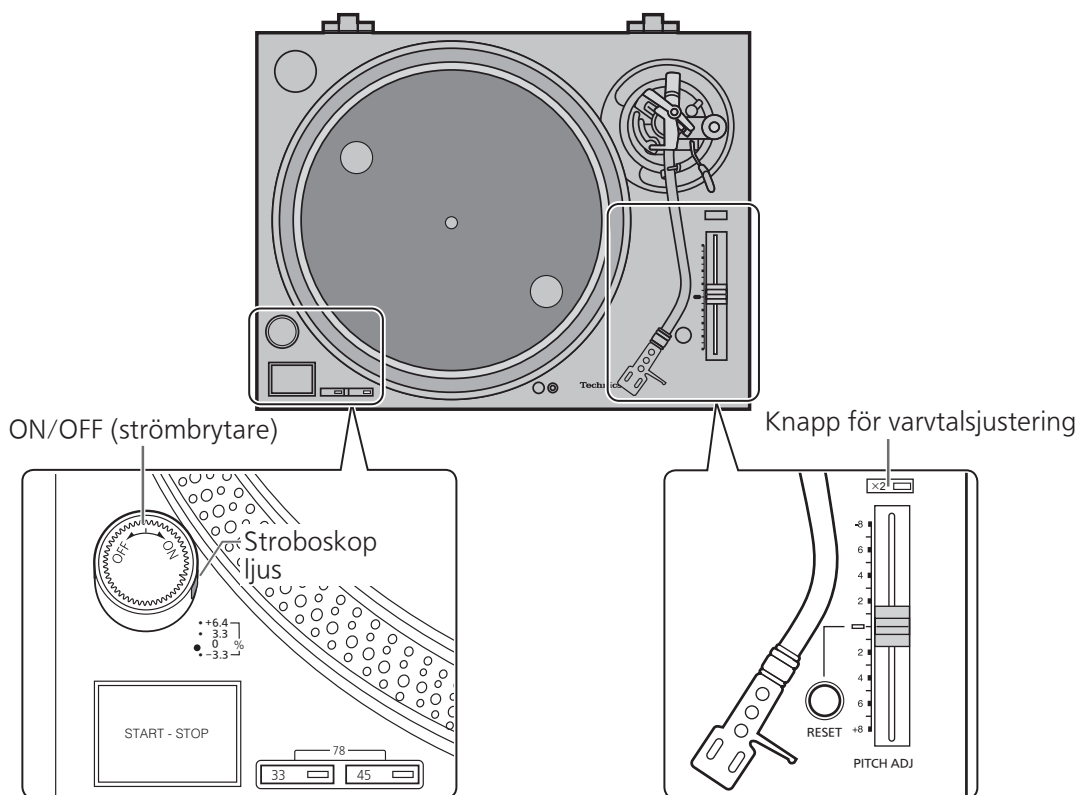

Underhåll

■ Vård av delarna

Torka noggrant bort damm från nålen och skivan.

- Ta av pickup-huvudet med fastsatt pickup och rengör nålen med en mjuk borste. Borsta bakifrån till nålspetsen.
- Använd en skivrengörare för att hålla dina skivor rena.

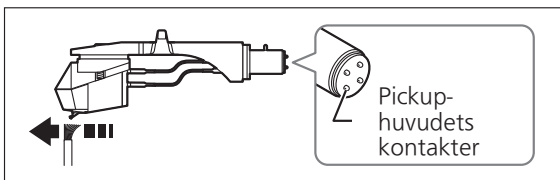

Torka av pickup-huvudets kontakter då och då.

Torka av pickup-huvudets kontakter med en mjuk trasa och montera pickup-huvudet på tonarmen.

Sänk förstärkarvolymen eller stäng av förstärkaren innan pickup-huvudet sätts på eller tas bort.

Om pickup-huvudet flyttas medan volymen är uppskruvad kan högtalarna skadas.

■ Rengöra skyddslocket och höljet

Torka av skyddslocket och höljet med en mjuk trasa.

Vidrör inte plattan under rengöring. Annars kan spelaren gå sönder.

Om delarna är mycket smutsiga kan du vrida ur en våt trasa ordentligt och torka bort smutsen. Torka sedan efter med en mjuk trasa.

- Använd inte lösningsmedel, inklusive bensin, thinner, alkohol, köksrengöringsmedel, kemiska torkdukar etc. Det kan orsaka att höljet deformeras eller att beläggningen lossnar.
- Torka inte av skyddslocket medan en skiva spelas. Det kan orsaka att det bildas statisk elektricitet. Den statiska elektriciteten kan göra att tonarmen attraheras mot skyddslocket.

■ Flytta enheten

Återförpacka enheten i det förpackningsmaterial den levererades i. Behåll förpackningsmaterialet utan att riva sönder det efter att du har tagit ut de olika delarna.

Gör följande om du inte längre har kvar förpackningen:

- Ta bort skivtallriken och skivtallriksmattan och förpacka dem noggrant.
- Ta av pickup-huvudet och motvikten från tonarmen och linda in dem försiktigt.
- Säkra tonarmen med tonarmsklämman och tejpa fast den.
- Förpacka noggrant huvudenheten i en filt eller i papper.

Ompaketering

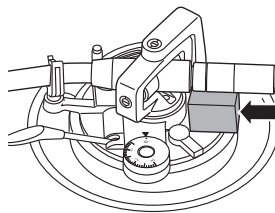
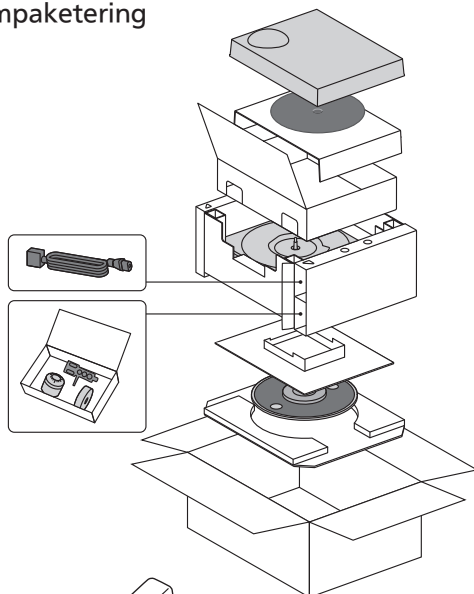

Innan ompaketering ska du ta bort balansvikten och sätta in tonarmstödet under tonarmen.

■ WEEE-symbol

Kassering av produkten utanför EU-länderna



Den här symbolen gäller endast inom EU.

Kontakta din kommun eller din återförsäljare för att ta reda på korrekt sätt för kassering av enheten.

Felsökningsguide

Felsökning – Utför följande kontroller innan du begär service. Kontakta din återförsäljare om du är osäker över kontrollpunkterna eller om de angivna åtgärderna inte löser problemet.

Ingen ström.

- Är nätsladden ansluten?
→Anslut nätsladden ordentligt. (⇒ 16)

Det finns ström men inget ljud.

Ljudet är svagt.

- Är anslutningarna till förstärkarens/mottagarens PHONO-terminaler korrekta?
→Anslut PHONO-kabeln till förstärkarens PHONO-ingångsterminaler. (⇒ 16)

Ljudet från vänster och höger kanaler är omvänt.

- Är anslutningarna av stereoanslutningskabeln till förstärkaren eller mottagaren omvända?
→Dubbelkontrollera alla anslutningar. (⇒ 16)
- Har pickup-huvudets ledningar anslutits korrekt till pickupens kontakter?
→Dubbelkontrollera alla anslutningar. (⇒ 13)

Det hörs ett brummande ljud under skivspelning.

- Finns det andra apparater eller nätsladdar i närheten av stereoanslutningskabeln?
→Flytta de andra apparaterna och deras nätsladdar lägre bort från den här enheten.
- Är jordledningen ansluten?
→Se till att jordledningen är korrekt ansluten. (⇒ 16)

Stroboljuset eller den blå indikatorn blinkar.

Utför följande operation när stroboljuset eller den blå indikatorn blinkar. Symptomet kan förbättras.

- ① Vrid [ON/OFF] till OFF.
 - ② Dra ut stickkontakten, vänta i tre sekunder, och sätt sedan i kontakten igen.
 - ③ Vrid [ON/OFF] till ON och tryck på [START-STOP] så att skivtallriken börjar rotera.
- Om stroboljuset eller den blå indikatorn blinkar igen, kontrollera vilken som blinkar och kontakta vår servicetekniker.

Tekniska data

Allmänt	
Strömförsörjning	220 - 240 V växelström, 50/60 Hz
Strömförbrukning	11 W (påslagen) 0,3 W (avstängd)
Mått (B×H×D)	453 x 173 x 372 mm
Vikt	Ca 11,5 kg
Drifttemperatur	0 °C till 40 °C
Luftfuktighet	35 % till 80 % RH (utan kondens)
Skivspelardelen	
Typ	Direkt driven skivtallrik (manuellt)
Drivning	Direkt drivning
Motor	Borstlös likströmsmotor
Skivtallrik	Aluminium gjutet Diameter: 332 mm Vikt: Ca. 2,5 kg (inklusive en gummiunderlägg)
Skivtallrikens varvtal	33-1/3, 45 och 78 v/ min
Varvtalskontrollområde	±8 % och ±16 %
Vridmoment, start	2,2 kg-cm
Startkaraktär	0,7 s. från stillastående till 33-1/3 v/min
Bromssystem	Elektronisk broms
Svaj	0,025 % W.R.M.S.

Tonarmsdelen	
Typ	Statiskt balanserad typ
Effektiv längd	230 mm
Överhäng	15 mm
Spårningsfelsvinkel	Inom 2° 32' (vid ytterspåret på en 30 cm (12") skiva) Inom 0° 32' (vid innerspåret på en 30 cm (12") skiva)
Förskjutningsvinkel	22°
Justeringsområde för tonarmshöjden	0 - 6 mm
Justeringsområde för nåltryck	0 - 4 g (direktavläsning)
Pickup-huvudets vikt	Ca. 7,6 g
Lämplig pickup-vikt	(Utan extra motvikt) 5,6 - 12,0 g 3,1 - 9,5 g (med pickup-distans) 14,3 - 20,7 g (inklusive pickup- huvud) (Med extra motvikt) 10,0 - 16,4 g 7,5 - 13,9 g (med pickup-distans) 18,7 - 25,1 g (inklusive pickup- huvud)
Pickupens monteringsmått	12,7 mm (1/2") område
Pickup-huvudets kontakt	1,2 mm \varnothing 4-stiftigt uttag

Tekniska data kan ändras utan föregående meddelande.

Johdanto

Kiitos tämän tuotteen ostamisesta.

Lue nämä ohjeet huolellisesti ennen tuotteen käyttöä ja säilytä tämä opas myöhempää tarvetta varten.

- Tietoa näissä käyttöohjeissa esiintyvistä kuvauksista
 - Sivut, joihin viitataan, ilmaistaan muodossa "(⇒ 00)".
 - Esitetyt kuvat saattavat poiketa laitteestasi.

Ominaisuudet

Ytimetön suoravetomoottori ja uudelleen kehitetty moottorin ohjauspiiri takaavat erittäin tarkan ja tasaisen pyörimisen sekä korkean luotettavuuden

- Ytimettömän suoravetomoottorin ja erittäin tarkan moottoriohjaustekniikan ansiosta pienet värähtelyt vähenevät ja pyörittäminen on erittäin luotettavaa samalla kun momentti säilyy suurena.
- Juuri kehitetyn $\Delta\Sigma$ (delta sigma) -vetomoottorin ohjauspiirin tekniikka vaimentaa moottorista aiheutuvan vähäisen värähtelyn kokonaan ja vähentää entisestään neulan kärkeen kohdistuvaa värähtelyä äänilevyn päällä.

Vastikään suunniteltu matalakohinainen virtalähde vaimentaa ulkoista kohinaa

- Panasonic on ottanut käyttöön hiljattain suunnitellun vähäkohinaisen kytkentävirtalähteen, jossa hyödynnetään Technics Grand Class -vahvistimien / digitaalisten soittimien tietotaitoa ja huippuluokan SL-1000R-mallin kohinanpoistopiiriä.

Äänivarsi, jossa on erittäin tarkat laakerit, saa aikaan huomattavan alkuliikeherkkyyden

- Äänivarren putki on kevyttä, erittäin jäykkää alumiinia. Käyttämällä Technicsin perinteistä kardaaniiripustusta ja tarkkuuslaakereita saavutetaan korkea alkuliikeherkkyys.

Tukevarakenteinen ja tärinänvaimennukseltaan parannettu levysoitin

- Alumiinista valetun lautasen takaosan vahvikeruoteet ja kumipinnoite vaimentavat tarpeettoman resonanssin, vahvistavat rakennetta ja parantavat tärinänvaimennusta.

Tärinätön kotelo ja eristimet

- Tukeva rakenne saadaan aikaan kaksikerroksisella BMC:n ja valualumiinin yhdistelmällä, ja erikoisvalmisteiset ja kestävät piikumieristimet vaimentavat erinomaisesti tärinää, vähentävät ulkoisia tärinöitä sekä vaimentavat ujellusta.

Sisällysluettelo

● Ennen käyttöä

Turvallisuusvaroitimet	06
Lisälaitteet	09
Osien nimet	10

Ennen
käyttöä

● Alkuun pääseminen

Soittimen kokoaminen	12
● PHONO-liitäntöjen ja vaihtovirran kytkeminen.....	12
● Äänirasian kiinnittäminen	13
● Ennen levylautasen asentamista	15
● Levylautasen asennus	15
● Levysoittimen maton asennus.....	15
● Rasiakelkan kiinnittäminen	15
● Vastapainon kiinnittäminen	15
Liitännät ja asennus.....	16
● Liittäminen integroituun vahvistimeen tai osajärjestelmään	16
● Asennus	17
● Asenna pölysuojus.....	17
Säätäminen.....	18
● Vaakatasapaino.....	18
● Neulanpaine.....	18
● Luistovastustus.....	18
● Äänivarren korkeus	19
● Varsinostimen korkeus	20
● Levylautasen käynnistys-/jarrutusnopeuden säätäminen ..	20

Alkuun
pääseminen

● Toistamien

Äänilevyjen soittaminen	21
Pitch-säätö (hienosäätö pitchiin)	23
Välkkyvän valon sammutustoiminto	24

Toistamien

● Huolto

Huolto	25
Vianmääritysopas.....	26
Tekniset tiedot	27

Huolto

Turvallisuusvarotoimet

VAROITUS

Laite

- Tulipalo-, sähköisku- tai vahinkovaaran välttämiseksi,
 - Älä anna tämän laitteen altistua sateelle, kosteudelle, pisaroille tai roiskeille.
 - Älä laita laitteen päälle mitään nesteitä sisältäviä esineitä kuten maljakot.
 - Käytä ainoastaan suositeltuja varusteita.
 - Älä poista suojuksia.
 - Älä korjaa tätä laitetta itse. Anna huoltopalvelut tehtäväksi pätevälle henkilöstölle.
 - Älä anna metalliesineiden pudota laitteen sisälle.
 - Älä laita painavia esineitä laitteen päälle.

Verkkokaapeli

- Tulipalo-, sähköisku- tai vahinkovaaran välttämiseksi,
 - Varmista, että virtalähteen jännite vastaa laitteeseen merkittyä jännitettä.
 - Työnnä verkkovirtapistoke kunnollisesti pistorasiaan.
 - Älä vedä tai taivuta kaapelia tai aseta sen päälle painavia esineitä.
 - Älä käsittele pistoketta märillä käsillä.
 - Pidä kiinni verkkovirtapistokkeen rungosta, kun irrotat pistokkeen.
 - Älä käytä vahingoittunutta verkkovirtapistoketta tai pistorasiaa.
- Pistoketta käytetään virrankatkaisulaitteena. Asenna yksikkö siten, että pistoke voidaan irrottaa nopeasti pistorasiasta.
- Varmista, että pistokkeen maadoituspiikki on kytketty tiukasti sähköiskujen ehkäisemiseksi.
 - LUOKAN I rakenteella varustetut laitteet on kytkettävä pistorasiaan, jossa on suojaava maadoitus.

VAARA

Laite

- Älä laita avotulisia esineitä kuten kynttilöitä laitteen päälle.
- Laite saattaa kärsiä radiotaajuisista häiriöistä, jotka aiheutuvat matkapuhelimista käytön aikana. Jos kyseisiä häiriöitä tapahtuu, lisää matkapuhelimen ja tuotteen välistä etäisyyttä.
- Tämä laite on tarkoitettu käytettäväksi trooppisissa ilmastoissa.
- Älä laita mitään esineitä laitteen päälle. Laite kuumenee ollessaan päällä.

Sijoitus

- Sijoita laite tasaiselle pinnalle.
- Tulipalo-, sähköisku- tai vahinkovaaran välttämiseksi,
 - Älä asenna tai sijoita tätä laitetta kirjahyllyyn, suljettuun kaappiin tai muuhun rajalliseen tilaan. Varmista laitteen riittävä tuuletus.
 - Älä tuki laitteen tuuletusaukkoja lehdillä, pöytäliinalla, verhoilla tai vastaavilla esineillä.
 - Älä anna tämän laitteen altistua suoralle auringonvalolle, korkeille lämpötiloille, runsaalle kosteudelle tai liialliselle tärinälle.
- Varmista, että sijoituspaikka on riittävän tukeva kestääkseen laitteen painon (⇒ 27).
- Älä nosta tai kannaa tätä laitetta pitämällä kiinni sen nupeista. Niin tekemällä voidaan aiheuttaa tämän laitteen kaatumisen sekä henkilövahinkoja tai tämän laitteen toimintahäiriö.
- Pidä piirikortit ja magneettikortit, kuten luottokortit, etäällä levysoitimesta.
 - Muussa tapauksessa laitteen magneettikenttä voi vahingoittaa piiri- tai magneettikortteja.

**Vanhan laitteen hävittäminen****Ainoastaan Euroopan yhteisölle ja maille kierrätysjärjestelmien kanssa**

Tämä tuotteessa, pakkauksessa ja/tai sen mukana toimitettavissa asiakirjoissa oleva tunnus tarkoittaa sitä, että käytettyjä sähkö- ja elektroniikkalaitteita ei saa laittaa tavallisen kotitalousjätteen sekaan.

Vanhojen tuotteiden kunnollista käsittelyä, uudelleenkäyttöä ja kierrätystä varten ole hyvä ja toimita nämä tuotteet asianmukaiseen keräyspisteeseen kansallisen lainsäädännön mukaisesti.

Niiden moitteeton hävittäminen auttaa säästämään arvokkaita resursseja ja ehkäisee ihmisten terveyteen sekä ympäristöön vaikuttavia haittavaikutuksia.





Jos haluat lisätietoja keräämisestä ja kierrätyksestä, ota yhteyttä paikallisiin viranomaisiin.

Tämän romun virheellinen hävittäminen voi johtaa rangaistustuomioon kansallisen lainsäädännön mukaisesti.

Lisälaitteet

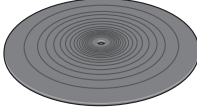
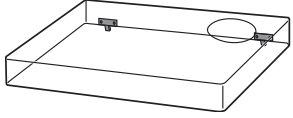
Jotta laite ei vahingoittuisi kuljetuksen aikana, joitakin varusteita on purettu. Tarkista ja tunnista toimitetut lisävarusteet.

Ennen
käyttöä

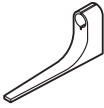
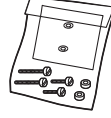
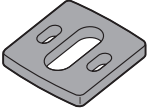
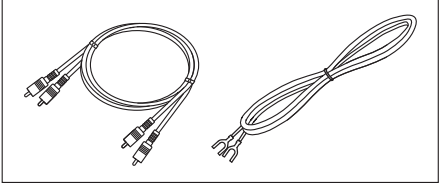
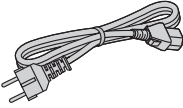
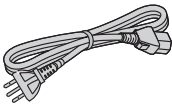
<p>Levylautanen (1 kpl) (TTV0176)</p> 	<p>Levysoittimen matto (1 kpl) (TTQ0033)</p> 	<p>Pölysuojus (1 kpl) (TTFA0457)</p> 
<p>EP-levysovitin (1 kpl) SL-1200GR2: (TBMX5422) SL-1210GR2: (TBMX5421)</p> 	<p>Vastapaino (1 kpl) SL-1200GR2: (TYL0752) SL-1210GR2: (TYL0295)</p> 	<p>Lisäpaino (1 kpl) (TKKH51441)</p> 
<p>Rasiakelkka (1 kpl) (TEKL005-1)</p> 	<p>Ylitysmittari (1 kpl) (RMR2210-W)</p> 	<p>Ruuvisarja äänirasiaa varten (1 sarja) (TTV0202)</p> <ul style="list-style-type: none"> ● Mutterit (2 kpl) ● Lyhyet ruuvit (2 kpl) ● Pitkät ruuvit (2 kpl) ● Aluslevyt (2 kpl) <p>(Toimitetaan pussissa)</p> 
<p>Äänirasiavälike (1 kpl) (TYL0753)</p> 	<p>PHONO-kaapeli (1 kpl) PHONO-maadoitusjohtoa (1 kpl) (TTQ0039)</p> 	
<p>Verkkovirtajohto (1 kpl) (TTQ0015)</p> 	<p>Verkkovirtajohto (1 kpl) (TTQ0030)</p> 	

- Lisävarusteiden mallinumerot tulevat käyttöön heinäkuussa 2023. Tietoja voidaan muuttaa ilman erillistä ilmoitusta.
- Säilytä pakkausmateriaalit myöhempää käyttöä varten. Näin levysoitinta voidaan siirtää pitkiäkin matkoja.
- Noudata paikallisia määräyksiä, kun hävität tuotteen.
- Älä käytä muuta kuin mukana toimitettua verkkovirtajohtoa, PHONO-kaapelia ja PHONO-maadoitusjohtoa.
- Estä nieleminen pitämällä äänirasia, lisäpaino, mutterit, ruuvit, aluslevyt ja äänirasiavälike lasten ulottumattomissa.
- Oppaan piirrokset ja numerot viittaavat hopeanvärisen runko-osaan.

Osien nimet

Numerot, kuten (⇒ 00), osoittavat viitattaviin sivuihin.

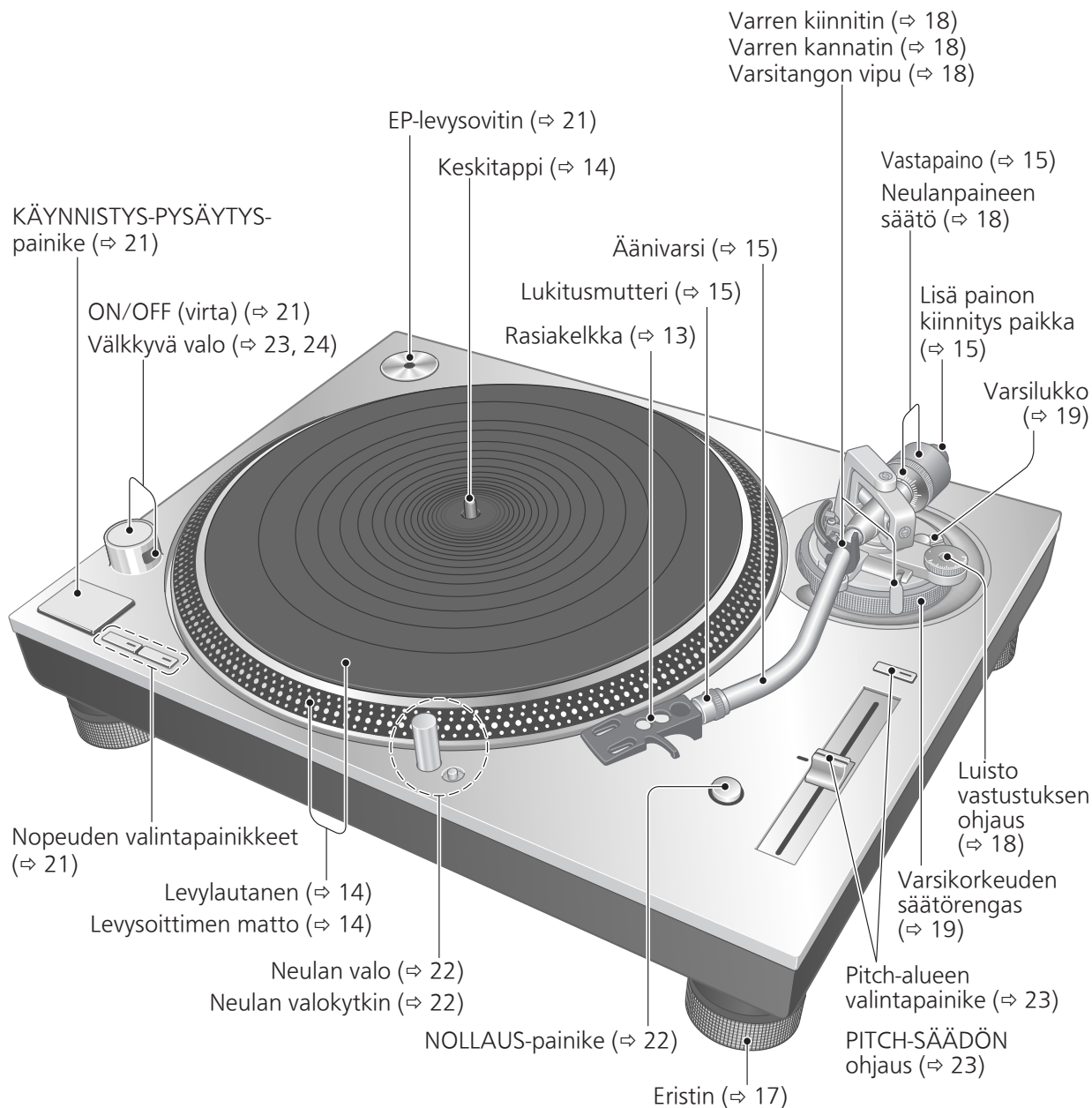

Takaisin

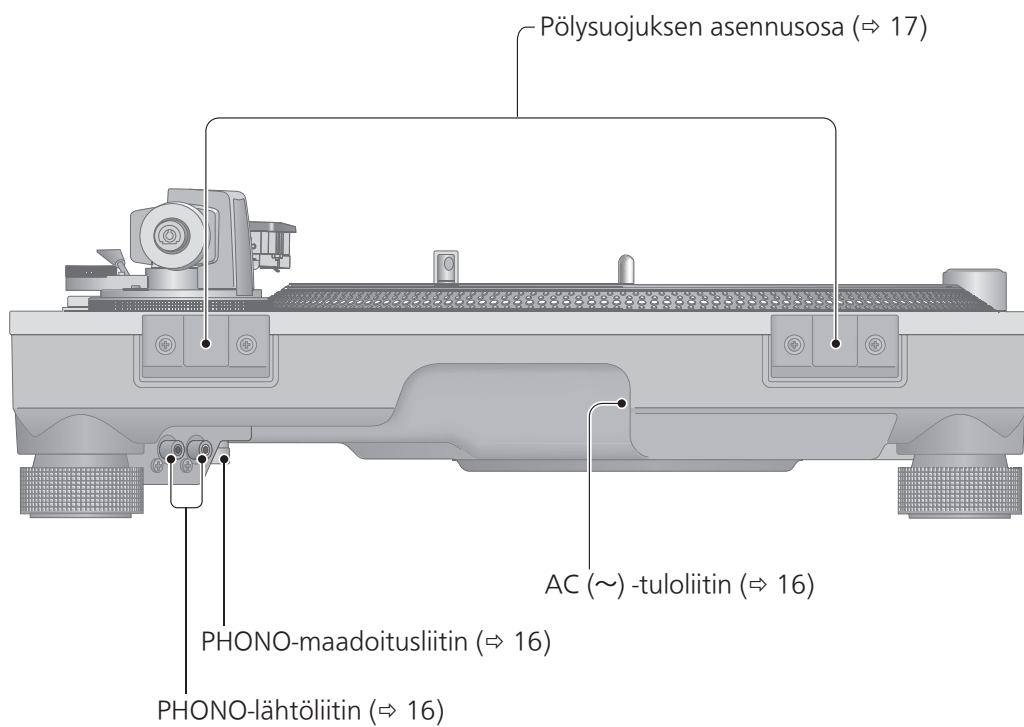

Soittimen kokoaminen

PHONO-liitäntöjen ja vaihtovirran kytkeminen

Kytke PHONO-liitännät ja vaihtovirta ennen soittimen kokoamista ja asentamista.

Huomio

Varo, ettet kaada soitinta.

1 Ota soitin ulos pakkauksesta ja aseta soitin koottuun pahvilaatikkoon niin, että voit tehdä selkäpuolen kytkennät PHONO-liittämiin ja AC IN -liittimeen.

① Irrota pohjan pehmuste.

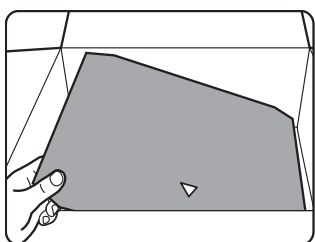

② Taita pehmuste selkäpuolen taitoksia pitkin.

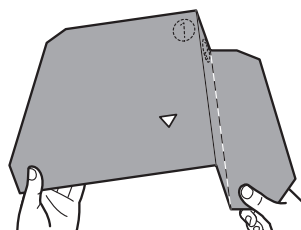
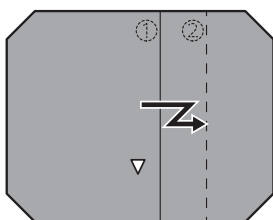

③ Aseta pehmuste pahvilaatikkoon.

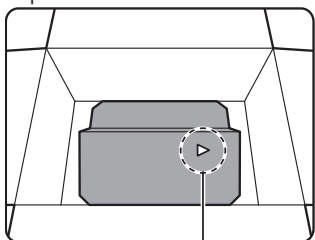

Suuntaa ▷ :n kärki pahvilaatikon lyhyttä sivua kohti.

④ Käännä etuläppä sisään.

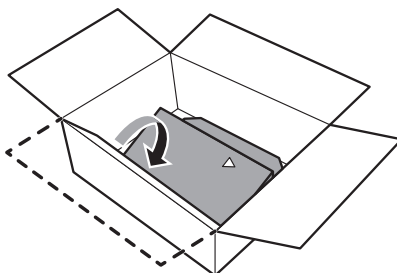

⑤ Aseta soitin laatikkoon.

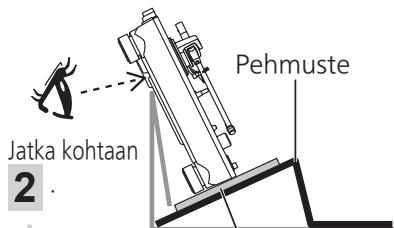

Jotta soitin ei vahingoitu, peitä soittimen kontaktialue pehmeällä liinalla tai kääri soitin suojakankaaseen.

2 Kytke mukana toimitettu PHONO-kaapeli, PHONO-maajohto ja virtajohto.

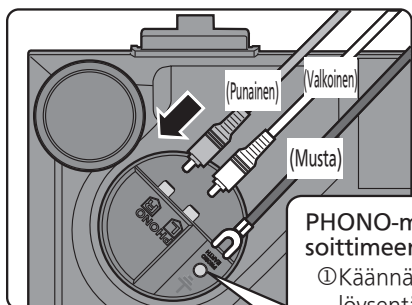

PHONO-maajohdon liittäminen soittimeen ja vahvistimeen.

- ① Käännä liitäntää vasemmalle löysentääksesi sitä.
- ② Aseta maakorvake ja kiristä liitäntä kunnolla.

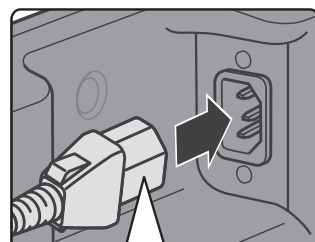
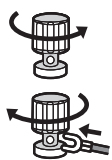

Työnnä verkkovirtajohto pyöreää reikää edeltävään rajaan asti.



Äänirasian kiinnittäminen

1 Kiinnitä äänirasia (kaupasta ostettu) alustavasti.

Noudata äänirasian ohjeita kiinnittääksesi rasian oikein rasiakelkkaan ja kiristä sitten ruuvit kevyesti.

- Jos äänirasiaan sisältyy kiinnitysruuveja, käytä niitä.
- Toistettaessa SP-levyjä käytä SP-levyille soveltuvaa äänirasiaa.
- Käytä kaupallisesti saatavilla olevaa pientä talttapääruuvimeisseliä (4 mm).
- Varo koskettamasta neulan kärkeä.

(Johdin)	(Liitin)	(Johdin)	(Liitin)
Punainen → R+ (Punainen)	Valkoinen → L+ (Valkoinen)	Valkoinen → L+ (Valkoinen)	Sininen → L- (Sininen)
Vihreä → R- (Vihreä)			

Äänirasiavälike käyttämätön

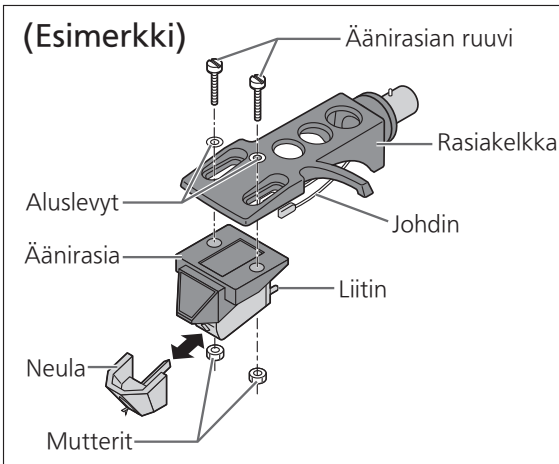

Äänirasiavälike käytetty

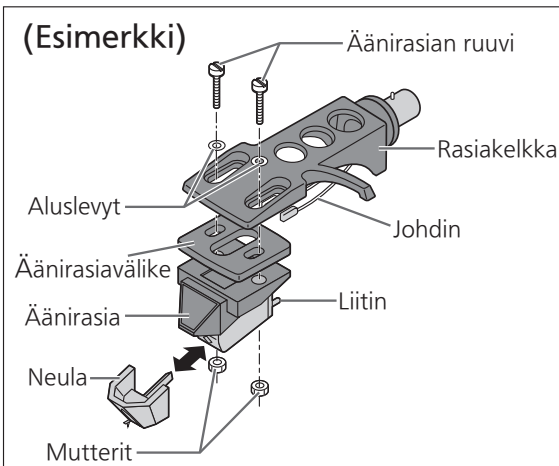

* Päätä käytetäänkö äänirasiavälikettä sivun 19 äänirasian korkeustaulukon mukaisesti.

2 Säädä ylitys.

Käytä mukana toimitettua ylitysmittaria.

① Asenna ylitysmittari rasiakelkkaan.

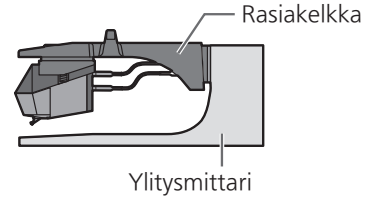

② Siirrä äänirasia linjaan mittarin pään kanssa neulan kärjen ollessa ylöspäin.

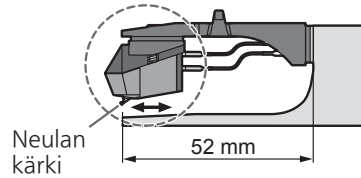

- Äänirasian tulisi olla yhdensuuntaisesti rasiakelkassa ylhäältä ja sivulta katsottuna (kuva on ylhäältä päin).

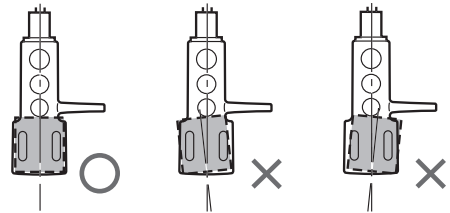

③ Kiristä äänirasian ruuvi.

- Varo, ettei äänirasia luista pois paikaltaan.

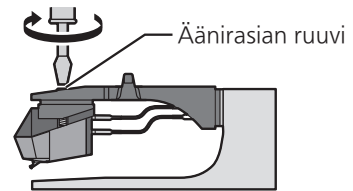

Ylitys voidaan säätää optimaalisesti.

Soittimen kokoaminen (jatkuu)

Jotta laite ei vahingoittuisi kuljetuksen aikana, joitakin varusteita on purettu. Kokoa soitin seuraavassa järjestyksessä.

Huomio

- Älä kytke verkkovirtajohtoa, ennen kuin asennus on valmis.
- Levysoittimen asentamisen yhteydessä estä vieraiden materiaalien pääsy rungon ja levylautasen väliin.
- Älä kosketa tai naarmuta soittimen yläpintaa.

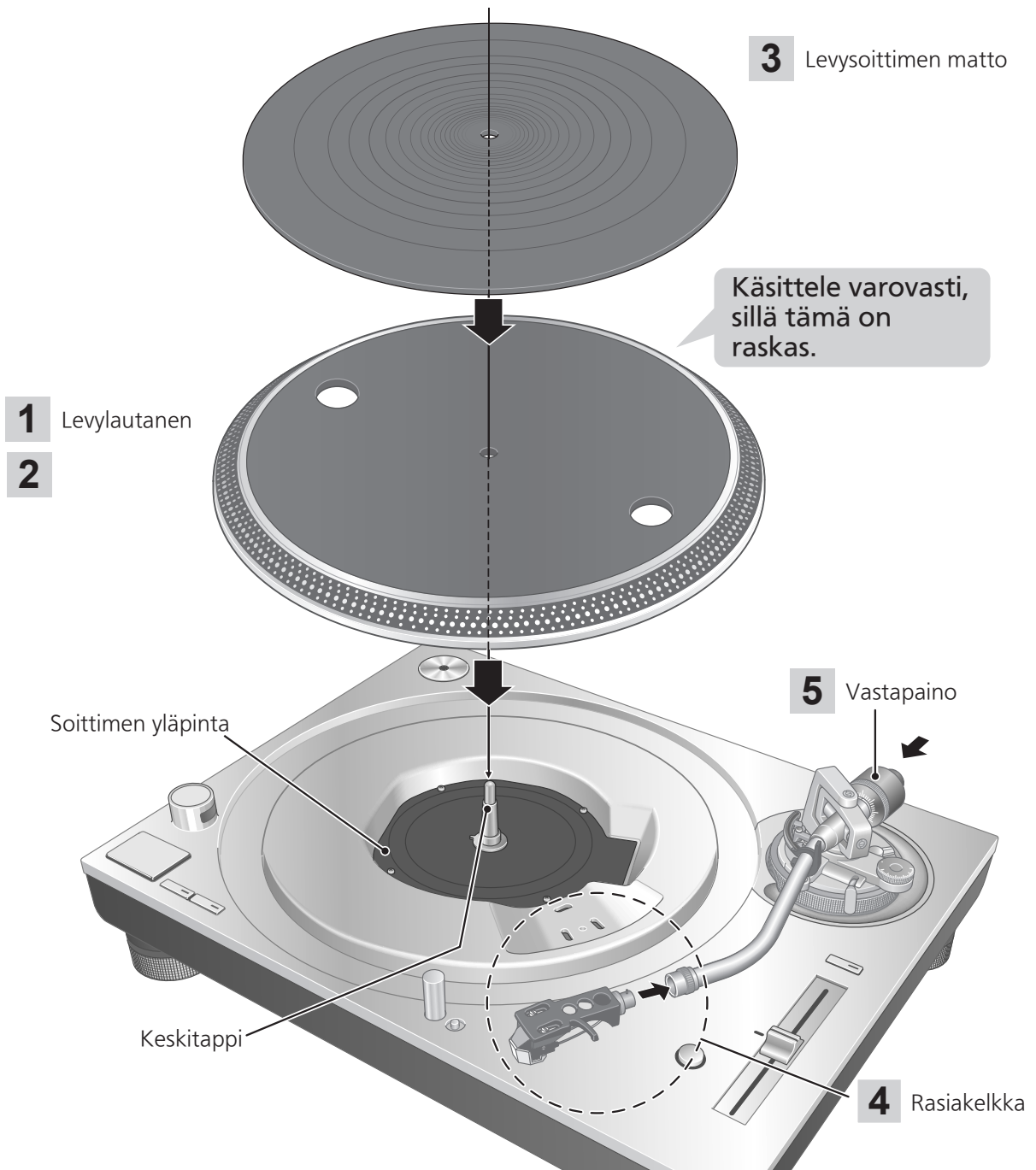

Ennen levylautasen asentamista

1 Irrota levysoittimen magneetin suojus.

- Levysoittimen takaosassa on magneetti ja sen suojus. Irrota magneetin suojus ennen runkoon asentamista.

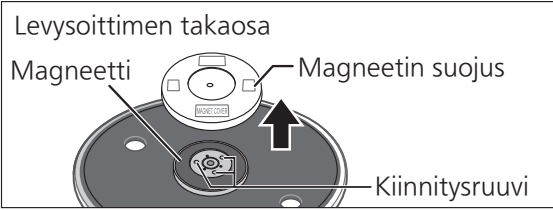

Huomio

- Pidä kaikki magneettisesti herkäät esineet, kuten magneetikortti ja kello, etäällä magneetista.
- Älä anna levylautasen iskeytyä runkoa vasten tai pudota. Suojaa takaosan magneetti pölyltä ja rautajauheelta.
- Älä koske levylautasen kiinnitysruuveihin (kolmessa paikassa). Ilmoitettuja arvoja ei voida taata, mikäli ruuvien asentoa on muutettu.

Levylautasen asennus

2 Aseta levylautanen hitaasti keskustappiin.

■ Levylautasen irrottaminen

- ① Laita sormet oikealla olevan kuvan mukaisesti levylautasen kahteen reikään, pidä keskustappi alhaalla ja vedä levylautanen ylös.

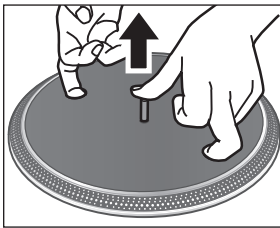

Huomio

- Ole varovainen, kun käsittelet levysoitinta, sillä se on raskas.
- Varo sormien jäämistä puristuksiin.
- Pyyhi sormenjäljet tai lika pehmeällä liinalla.

Levysoittimen maton asennus

3 Aseta levysoittimen matto levylautaseen.

Rasiakelkan kiinnittäminen

4 Asenna rasiakelkka äänivarteen äänirasian kanssa. Pidä rasiakelkka vaaka-asennossa ja kiristä lukitusmutteri.

- Varo koskettamasta neulan kärkeä.

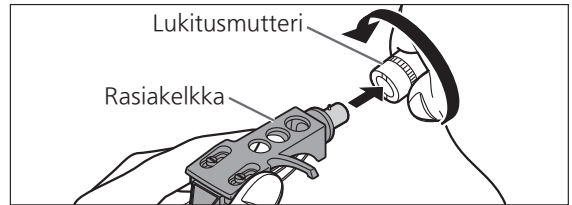

Vastapainon kiinnittäminen

5 Kiinnitä vastapaino äänivarren takaosaan.

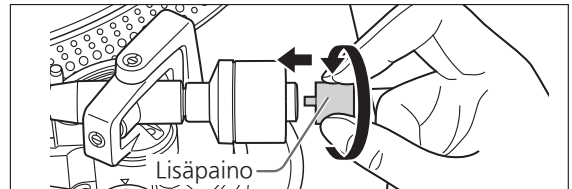
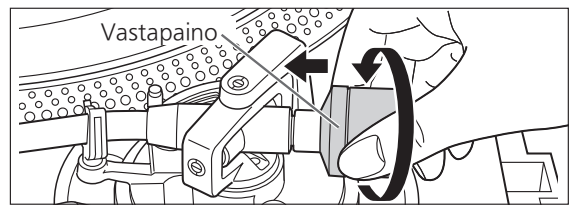

- Kiinnitä mukana tullut lisäpaino äänivarren taakse äänirasian painon mukaan. Katso "Soveltuvan äänirasian paino" (⇨27) saadaksesi tietoja säädettävän äänirasian painoista.

Huomaa

- Vastapainon sisäpuoli on voideltu.

Liitännät ja asennus

- Sammuta kaikki laitteet ja irrota verkkovirtajohto pistorasiasta ennen kuin teet mitään liitäntöjä.
- Kytke verkkovirtajohto vasta kun kaikki muut liitännät on tehty.
- Muista kytkeä PHONO-maadoitusjohto. Muuten sähköverkon kohinaa voi esiintyä.
- Katso myös kytkettävän laitteen käyttöohjeita.

1 Kytke PHONO-johto ja PHONO-maadoitusjohto käytettävän laitteen PHONO-liittimiin.

- Riittävä äänenvoimakkuus ja -laatu saavutetaan vain, jos käytettävässä vahvistimessa on PHONO-tuloliittimet.

2 Kytke verkkovirtajohto.

- Varmista pistorasian wattiluku liitetystä laitteesta ennen sen käyttämistä tässä laitteessa.
(Tämä laite kuluttaa 11 W.)

Liittäminen integroituun vahvistimeen tai osajärjestelmään

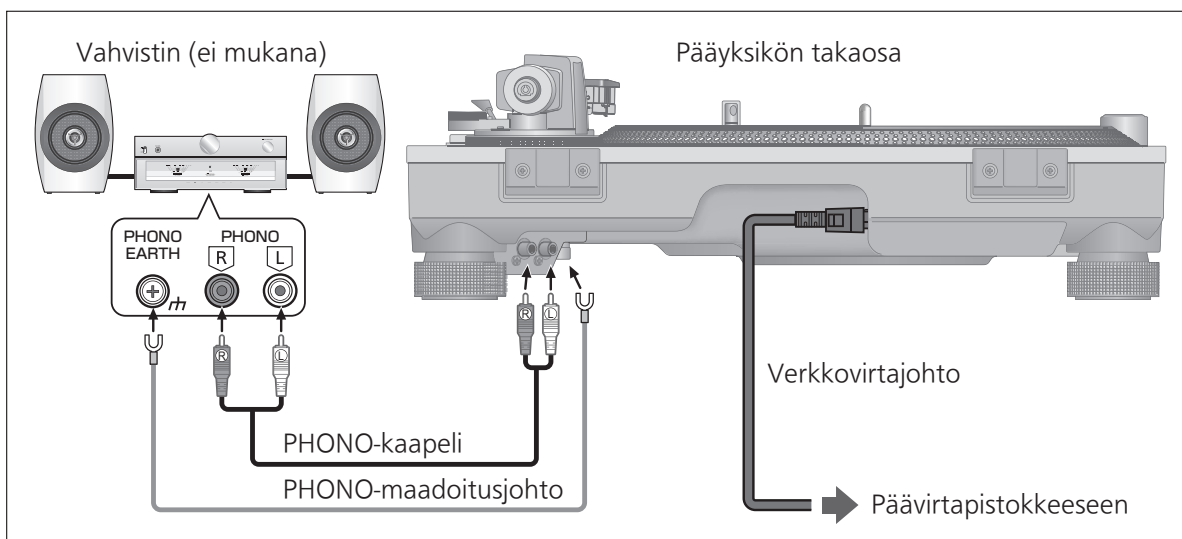

Huomaa

- Käyttökytkin ei irrota koko laitetta sähköverkosta, vaikka se olisi "OFF"-asennossa. Poista pistoke pääpistorasiasta, ellet aio käyttää laitetta pitkään aikaan. Sijoita laite niin, että pistoke voidaan helposti poistaa.

Asennus

Asenna laite vaakasuoralle pinnalle, joka on suojattu tärinältä.

Pidä laite mahdollisimman kaukana kaiuttimista.

■ Korkeuden säätäminen laitteen saamiseksi vaakatasoon

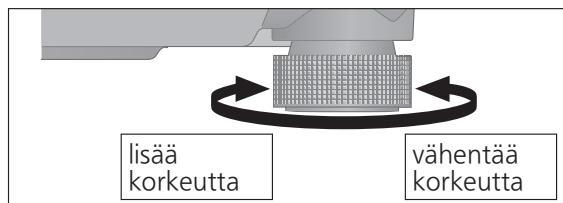

Nosta pääyksikköä kääntääksesi eristeitä ja säätääksesi korkeutta.

- **Myötäpäivään:** vähentää korkeutta.
- **Vastapäivään:** lisää korkeutta.

Huomio

- Älä käännä eristimiä liian pitkälle. Tällöin ne saattavat lähteä irti tai vahingoittua.

Asenna pölysuojus

1 Pidä pölysuojusta molemmiin käsin ja aseta se soittimen pölysuojuksen asetusosiin (⇔ 11).

- Poistaaksesi pölysuojuksen pidä se auki ja nosta sitä suoraan ylöspäin.

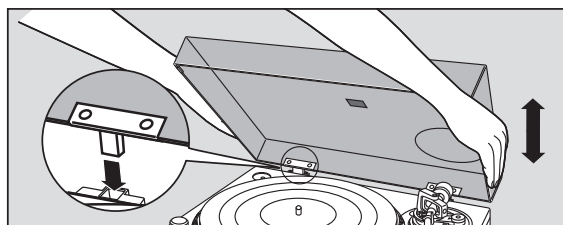

Huomio

- Aseta äänivarsi takaisin varren kannattimeen ja asenna se varren kiinnittimeen ennen kuin kiinnität tai irrotat pölysuojuksen.
- Pölysuojusta asetettaessa älä anna saranoiden kärkien koskettaa ja vahingoittaa soittimen runkoa.

■ Huomautuksia asennuksesta

- Ennen kuin siirrät laitetta, irrota kaikki liitetyt laitteet ja katkaise virransyöttö.
- Varmista, ettei laite altistu suoralle auringonvalolle, pölylle, kosteudelle eikä lämmityslaitteen lämmölle.
- Tämä laite saattaa saada häiriötä radiosta, jos sellainen on lähellä. Pidä laite mahdollisimman kaukana radiosta.
- Älä asenna laitetta lämmönlähteen päälle.
- Vältä paikkoja, joissa on suuria lämpötilan vaihteluita.
- Vältä paikkaa, jossa esiintyy usein kondensaatiota.
- Vältä epävakaita paikkoja.
- Älä laita esinettä laitteen päälle.
- Älä asenna laitetta rajattuun tilaan, kuten kirjahyllyyn.
- Asenna laite seinistä tai muista laitteista hyvin etäällä olevaan paikkaan varmistaaksesi tehokkaan lämpösäteilyn laitteen sisältä.
- Varmista, että asennuspaikan materiaali on riittävän vahvaa kestämään laitteen painoa.
- Huomaa, että laite saattaa vahingoittaa tupakansavusta tai ultraääni-ilmankestuttimen kosteudesta.

■ Kondensaatio

Ajattele kylmän pullon pois ottamista jääkaapista. Jos jätät sen huoneeseen joksikin aikaa, kastepisaroina muodostuu pullon pinnalle. Tätä ilmiötä kutsutaan "kondensoitumiseksi".

- Kondensaatiota aiheuttavia olosuhteita
 - ◇ Nopea lämpötilan muutos (jonka aiheuttaa siirtymisen lämpimästä paikasta kylmään paikkaan tai päinvastoin, nopea jäähdytys tai lämmitys tai suora altistuminen jäähdytylle ilmalle)
 - ◇ Korkea ilmankosteus huoneessa, jossa on paljon höyryä jne.
 - ◇ Sadekausi
- Kondensaatio voi vahingoittaa laitetta. Jos sitä on tapahtunut, sammuta laite ja anna sen olla, kunnes se mukautuu ympäristön lämpötilaan (noin 2–3 tuntia).

Säätäminen

Vaakatasapaino

Valmistelu

- Poista ensin pölysuojus.
- Poista neulan suojus varoen vahingoittamasta neulaa ja vapauta varren kiinnitin.
- Laske varsitangon vipu.
- Käännä luistovastustuksen ohjaus kohtaan "0".

1 Vapauta äänivarsi varren kannattimesta ja säädä vaakatasapainoa kääntämällä vastapainoa.

Pidä äänivarresta kiinni ja käännä vastapainoa nuolen suuntaan säätääksesi tasapainoa, kunnes varsi on suunnilleen vaakasuorassa.

- Huolehdi, ettei neulan kärki kosketa levylautasta tai pääyksikköä.

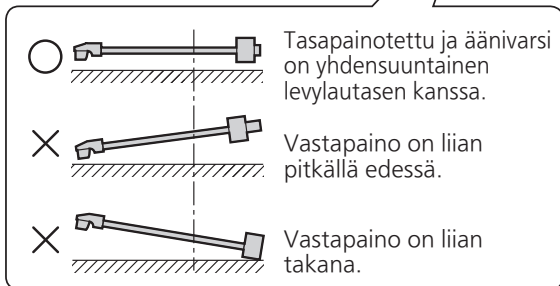
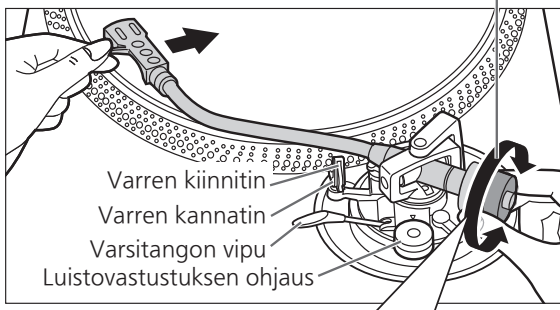

Neulanpaine

Valmistelu

- Poista ensin pölysuojus.
- Aseta äänivarsi takaisin varren kannattimeen ja asenna se varren kiinnittimeen.

1 Käännä neulanpaineen säätöä, kunnes "0" tulee äänivarren takaosan keskilinjaan.

- Pidä vastapainoa paikallaan tätä tehdessäsi.

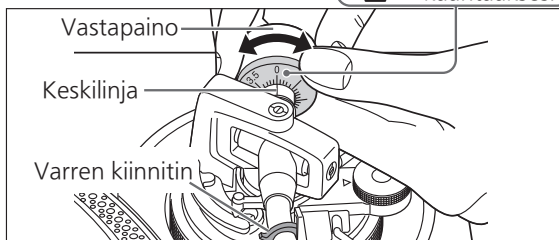

Huomaa

- Katso neulasi käyttöoppaasta sopiva neulanpaine.

2 Käännä vastapainoa säätääksesi sopivan neulanpaineen äänirasialle.

- Neulanpaineen säätö kääntyy yhdessä vastapainon kanssa.
- Käännä, kunnes keskilinja osoittaa sopivaan neulanpaineeseen.

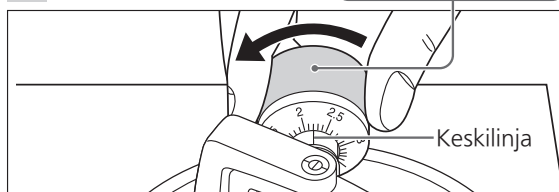
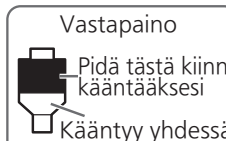

Luistovastustus

1 Käännä luistovastustuksen ohjausta säätääksesi sen samaan arvoon kuin neulanpaineen säädön kanssa.

Huomaa

- Säädä sivuttaisvedon poistin kohtaan "3", kun neulanpaine on 3 g tai sen yli.

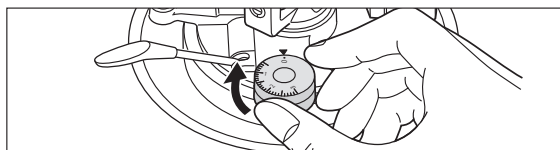

Äänivarren korkeus

Tee tämä säätö vain, jos käyttämäsi äänirasia tekee sen tarpeelliseksi.

Valmistelu

- Laita äänilevy levylautaselle.

1 Vapauta varsilukko.

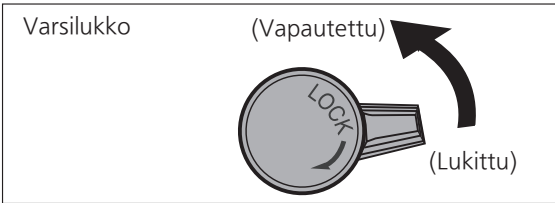

2 Säädä korkeutta varsiakorkeuden säätörengalla.

Säädä varren korkeutta, kunnes äänivarsi on yhdensuuntainen äänilevyn kanssa.

- ① Käytä alla olevaa kaaviota viitteenä löytääksesi sopivan paikkamerkin äänirasian korkeudelle.

(Mukana toimitettua rasiakelkkaa varten)

Äänirasian korkeus (H) millimetreinä	Äänirasian korkeus (H) millimetreinä (Mukana toimitettu välike käytetty)	Korkeus säätökohtaan
17	14	0
18	15	1
19	16	2
20		3
21		4
22		5
23		6

- ② Käännä varsiakorkeuden säätörengasta kohdistaaaksesi paikkamerkin indeksiviivaan. 0–6 mm on merkitty varsiakorkeuden säätörengaaseen.



3 Kun varren korkeussäätö on valmis, lukitse äänivarsi kääntämällä varren lukitusnuppia.

- Käännä varren lukitusnappi ääriasentoon alla olevan kuvan mukaisesti. Tämä saattaa edellyttää hienoista voimankäyttöä.

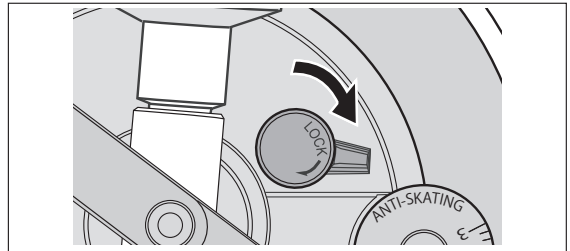

■ Kun äänirasian korkeutta ei tiedetä (H) tai kun mukana toimitettua rasiakelkkaa et käytetä

Poista neulan suojus varoen vahingoittamasta neulaa ja vapauta varren kiinnitin.

Laske varsitangon vipu, aseta neula äänilevylle ja säädä korkeussäätöä, kunnes äänivarsi ja äänilevy ovat yhdensuuntaisesti.

- Jos äänirasian korkeus (H) ei riitä yhdensuuntaistamiseen, käytetään mukana toimitettua tai erikseen ostettua äänirasiaväliketä.

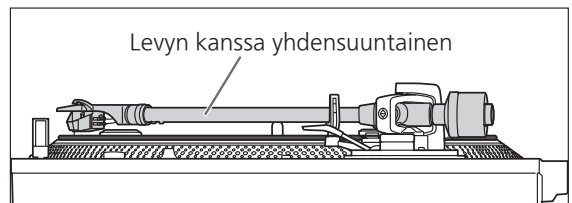

Huomio

- Varo vahingoittamasta neulan kärkeä.
- Älä käytä tuotetta, kun varren lukitus on vapautettu.
- Hienosäädä varren korkeus käyttämällä vesivaakaa (ei kuulu toimitukseen) siten, että äänirasia on yhdensuuntainen levyn kanssa.

Säätäminen (jatkuu)

Varsinostimen korkeus

Tee säätö tarvittaessa äänirasiasi mukaan.

Valmistelu

- Laita äänilevy levylautaselle.
- Poista neulan suojus varoen vahingoittamasta neulaa ja vapauta varren kiinnitin.
- Nosta varsitangon vipua ja siirrä äänivarsi äänilevyn ylle.

1 Tarkista varsinostimen korkeus (neulan kärjen ja äänilevyn pinnan välinen etäisyys).

Jos säätöä tarvitaan, siirry vaiheeseen 2.

- Varsinostimen korkeus on säädetty tehtaalla 8–13 mm:iin.

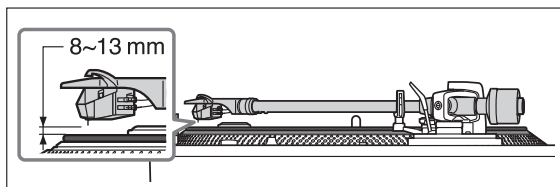

2 Aseta äänivarsi takaisin varren kannattimeen, kiinnitä se varren kiinnittimeen ja samalla kun pidät äänivarren nostinta alhaalla sormellasi, kierrä ruuvia korkeuden säätämiseksi.

- Ruuvien kiertäminen myötäpäivään laskee varsinostinta.
- Ruuvien kiertäminen vastapäivään nostaa varsinostinta.

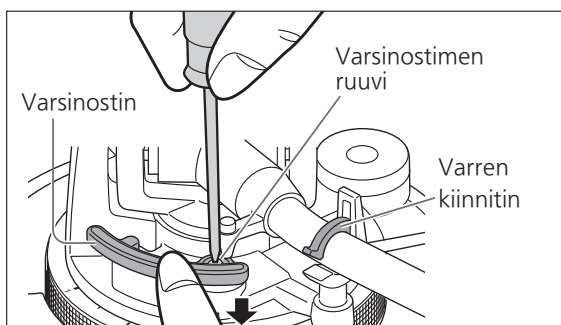

Levylautasen käynnistys-/jarrutusnopeuden säätäminen

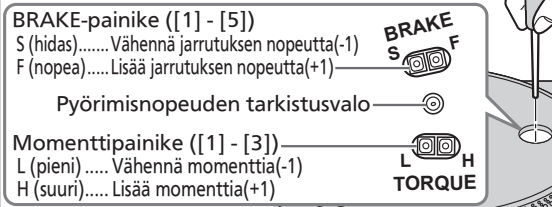

- Paina kevyesti painikkeen keskustaa.

Käynnistysnopeus

Valitse levysoittimen vakionopeuden saavuttamisaika kolmesta vaihtoehdosta [START-STOP]-painikkeen painamisen jälkeen.

Lisää momenttia (pyörittämiseen tarvittavaa voimaa) ja lyhennä pyörimisen vakauttamiseen tarvittavaa aikaa painamalla H-painiketta.

(Tehtasasetus on [3]: korkein.)

- 1 Pyörimisnopeuden tarkistusvalo vilkkuu määrätyn kertamäärän valitun asetuksen mukaan painettaessa H- tai L-momenttipainiketta.

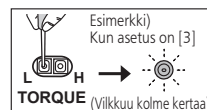

- 2 Valon ollessa päällä kaksi sekuntia vaihda asetusta painamalla H- tai L-momenttipainiketta.

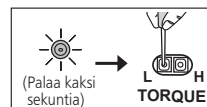

- 3 Momenttipainikkeen painamisen jälkeen pyörimisnopeuden tarkistusvalo vilkkuu määrätyn kertamäärän, joka ilmoittaa uuden asetuksen, palaa tasaisesti kaksi sekuntia ja sitten sammuu.



Jarrutusnopeus

Valitse levylautasen pysähtymisaika viidestä vaihtoehdosta [START-STOP]-painikkeen painamisen jälkeen. (Voit muuttaa jarrutustehoa.)

(Tehtasasetus on [5]: nopein.)

- 1 F- tai S-jarrupainiketta painettaessa pyörimisnopeuden tarkistusvalo vilkkuu määrätyn kertamäärän valitun asetuksen mukaan.

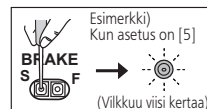

- 2 Valon ollessa päällä kaksi sekuntia vaihda asetusta painamalla F- tai S-jarrupainiketta.

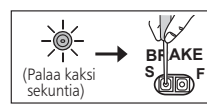

- 3 Jarrupainikkeen painamisen jälkeen pyörimisnopeuden tarkistusvalo vilkkuu määrätyn kertamäärän, joka ilmoittaa uuden asetuksen, palaa tasaisesti kaksi sekuntia ja sitten sammuu.

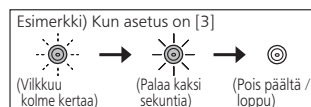

Äänilevyjen soittaminen

Valmistelu

- ★1 Aseta levy (ei kuulu toimitukseen) levylautaselle.
- ★2 Poista neulan suojus ja vapauta varren kiinnitin.

1 Kierrä [ON/OFF]-nuppia kytkeäksesi laitteen päälle.

Välkkyvä valo syttyy. 33-1/3 kierr./min valitaan automaattisesti ja ilmaisain [33] syttyy.

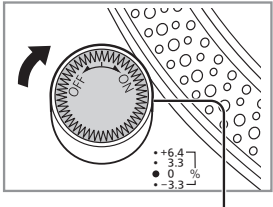

Välkkyvä valo

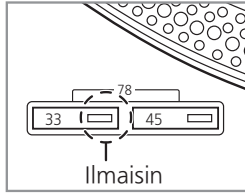

2 Paina [START-STOP]-painiketta.

Levylautanen alkaa pyöriä.

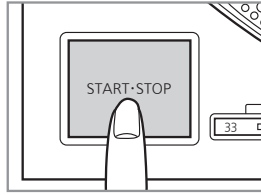

Huomio

Älä paina [START-STOP]-painiketta levylautasen irrottamisen aikana.

Jos [START-STOP]-painiketta on painettu epähuomiossa

- Nopeudenvaihtopainikkeen ([33] tai [45]) merkkivalo alkaa vilkkua.

⇒Valon vilkkuessa sammuta laite kiertämällä [ON/OFF]-nuppia, asenna levylautanen ja käynnistä laite kiertämällä [ON/OFF]-nuppia.

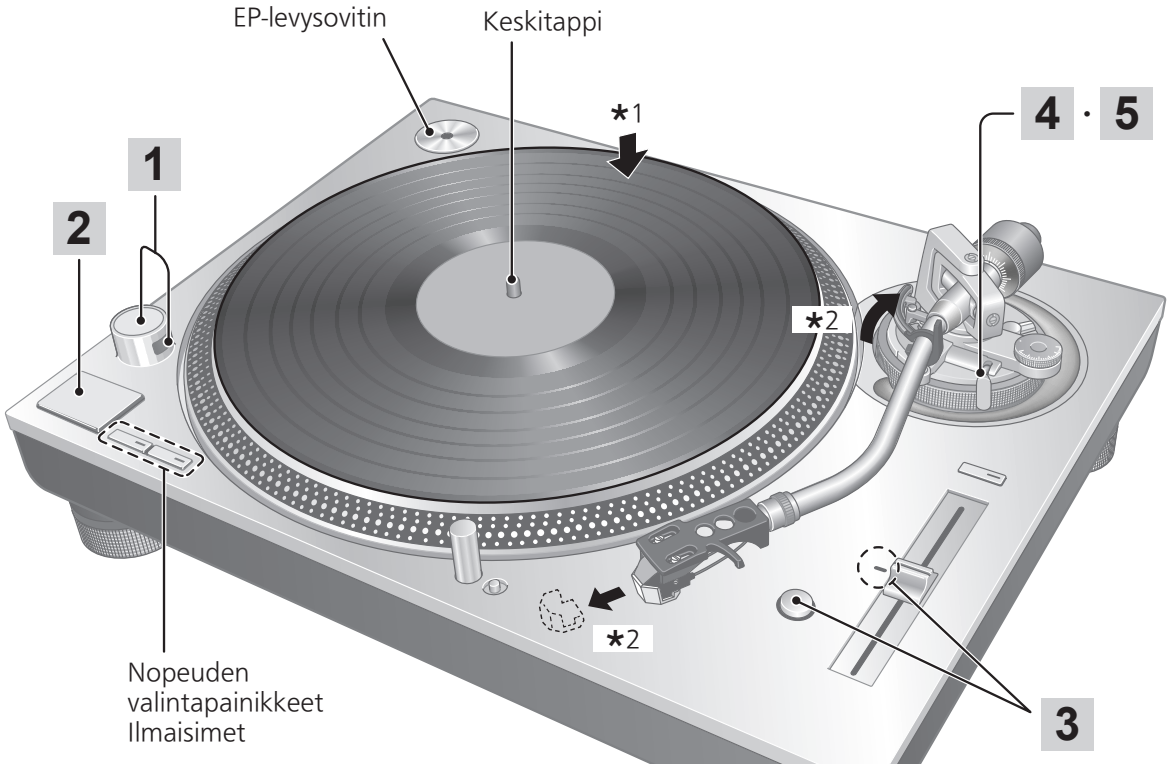

Äänilevyjen soittaminen (jatkuu)

3 Paina [RESET]-painiketta sytyttääksesi pitch-säädön sinisen LED-lampun.

Laitte toistaa ennalta asetetun pitchin mukaan (33-1/3, 45 tai 78 kierr./min) riippumatta [PITCH ADJ] -asennosta.

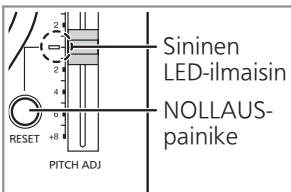

- Hienosäätö pitchiin (⇒ 23)

4 Nosta varsitangon vipua ja siirrä äänivarsi äänilevyn ylle.

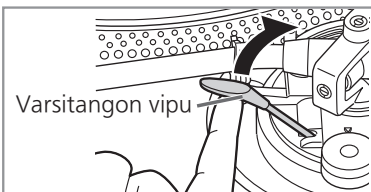

5 Laske varsitangon vipua hitaasti.

Äänivarsi liikkuu hitaasti alas.

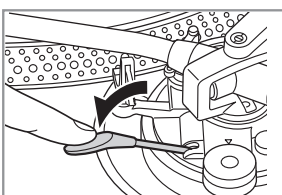

■ Toiston pysäyttäminen väliaikaisesti

Nosta varsitangon vipua.

- Neula nousee äänilevyltä.
- Toisto aloitetaan uudelleen laskemalla varsitangon vipua.

■ Kun toisto päättyy

- ① Nosta varsitangon vipua, aseta äänivarsi takaisin kannattimeensa ja laske varsitangon vipua.
- ② Paina [START-STOP]-painiketta. Elektroninen jarru pysäyttää levylautasen kevyesti.
- ③ Käännä [ON/OFF]-nuppia kytkeäksesi laitteen päälle.
- ④ Kiinnitä äänivarsi varren kiinnittimellä.
- ⑤ Laita neulan suojuksen takaisin (suojaamaan neulan kärkeä).

■ Neulan valaiseminen

Neulan kärki on valaistu toiston aikana.

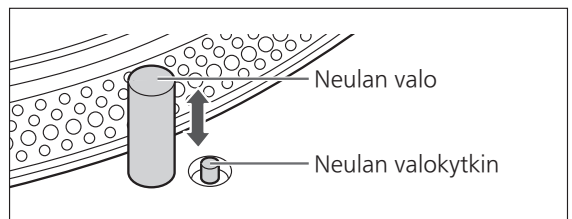

Paina neulan valokytkintä.

- Neulan valo (valkoinen LED) kirkastuu ja valaisee neulaa.
- Paina neulan valoa alas sammuttaaksesi valon.

Huomio

Paina neulan valokytkintä lujasti. Jos kytkintä painetaan kevyesti, valo voi syttyä, mutta ei kirkastu.

■ Toistettaessa EP-levyjä

- Paina nopeuden valintapainiketta [45] ([45] sytty).
- Asenna EP-levysovitin keskitäpin ylle.

■ Toistettaessa SP-levyjä

- Paina nopeuden valintapainikkeita [33] ja [45] samanaikaisesti (78 kierr./min: [33] ja [45] syttyvät).

■ Käytettäessä äänilevyn vakainta (ei mukana)

- Katso levynvakaimen käyttöoppaasta.
- Enimmäispaino: 1 kg

Pitch-säätö (hienosäätö pitchiin)

1 Paina [RESET]-painiketta sammuttaaksesi sinisen LED-valon.

2 Paina pitch-alueen valintapainiketta valitaksesi pitch-alueen.

- [×2] valo päällä: ±16 %
- [×2] valo pois päältä: ±8 %

3 Kun levylautanen pyörii

Liu'uta [PITCH ADJ] -nuppia.

- Pitch voidaan säätää n. -8 % ja +8 % tai n. -16 % ja +16 % välille valintasi mukaan.
- Luvut edustavat omien säätöjesi likimääräisiä prosenttiosuuksia.

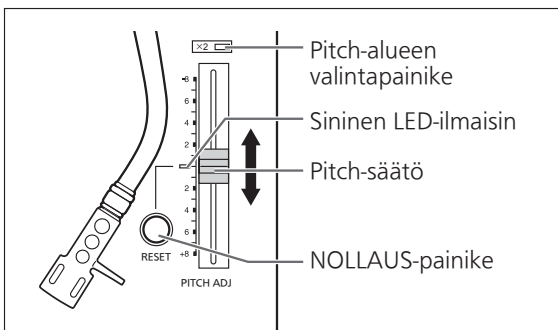

■ Pitchin mittaaminen

Neljä välkkyvien peilien riviä levylautasen reunoilla voivat auttaa sinua mittaamaan pitchiä.

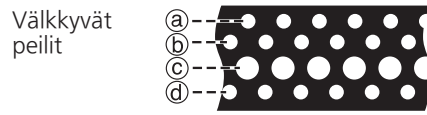

- Ⓐ +6,4 % pitchin muutos, kun laite on paikallaan
- Ⓑ +3,3 % pitchin muutos, kun laite on paikallaan
- Ⓒ Normaali levylautasen nopeus (33-1/3, 45 tai 78 kierr./min), kun laite on paikallaan
- Ⓓ -3,3 % pitchin muutos, kun laite on paikallaan

Huomio

Välkkyvät peilit valaistaan välkkyvällä valolla (sininen LED), joka synkronoi digitaalisen ohjauksen tarkan taajuuden kanssa. Käytä aina sinistä LED-valoa pitchin mittaamisessa.

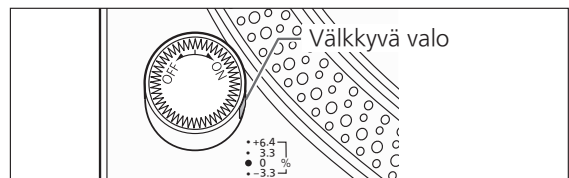

■ Pitchin nollaaminen esiasetettuun arvoon

Paina [RESET].

Sininen LED-ilmaisim syttyy ja pitch palaa välittömästi esiasetettuun arvoon riippumatta [PITCH ADJ] -asennosta.
(33-1/3, 45 tai 78 kierr./min)

- Sininen LED palaa: Esiasetusta ei voi muuttaa.
- Sininen LED pois: Säädettävissä [PITCH ADJ] -toiminnolla.

Välkkyvän valon sammutustoiminto

Tässä laitteessa on toiminto, jolla välkkyvän valon voi sammuttaa äänilevyn pyöriessä vakionopeudella tai ollessa pysähtyneenä. Tehdasasetusten mukaan välkkyvän valon sammutustoiminto on "poissa käytöstä". Toisin sanoen välkkyvä valo syttyy aina, kun laitteeseen kytketään virta.

■ Välkkyvän valon sammutustoiminnon "käyttöönotto" / "käytöstä poisto"

- ① Kytke laitteeseen virta kääntämällä [ON/OFF (virta)] -nuppia.
- ② Kun levylautanen on pysähtynyt, paina pitch-alueen valintapainiketta pitkään (noin kolme sekuntia).
 - Toiminto vaihtelee tilojen "käytössä" ja "poissa käytössä" välillä aina, kun painiketta painetaan pitkään.
- ③ Tarkista välkkyvä valo.
 - "Käytössä": välkkyvä valo sammuu.
 - "Poissa käytöstä": välkkyvä valo syttyy.
 - Asetusta ei voi muuttaa levylautasen pyöriessä.
 - Laite muistaa asetuksen. Seuraavalla kerralla, kun virta kytketään päälle, käytetään asetusta, joka oli käytössä, kun virta viimeksi katkaistiin.

■ Välkkyvän valon sammutustoiminnon toiminta

- Kun välkkyvän valon sammutustoiminto on "käytössä", se toimii seuraavalla tavalla:
 - Välkkyvä valo syttyy sen jälkeen kun levylautanen alkaa pyöriä ja pysyy päällä, kunnes levylautanen saavuttaa vakionopeuden.
 - Välkkyvä valo sammuu, kun pyörintä on pysynyt jonkin aikaa vakaana vakionopeuden saavuttamisen jälkeen.
 - Välkkyvä valo syttyy, jos pyörimisnopeus poikkeaa väliaikaisesti vakionopeudesta ulkoisen kuormituksen ja vastaavan vuoksi.
 - Välkkyvä valo sammuu, kun pyörimisnopeus vakiintuu.
- Kun välkkyvän valon sammutustoiminto on "poissa käytöstä", välkkyvä valo palaa aina laitteen ollessa päällä.

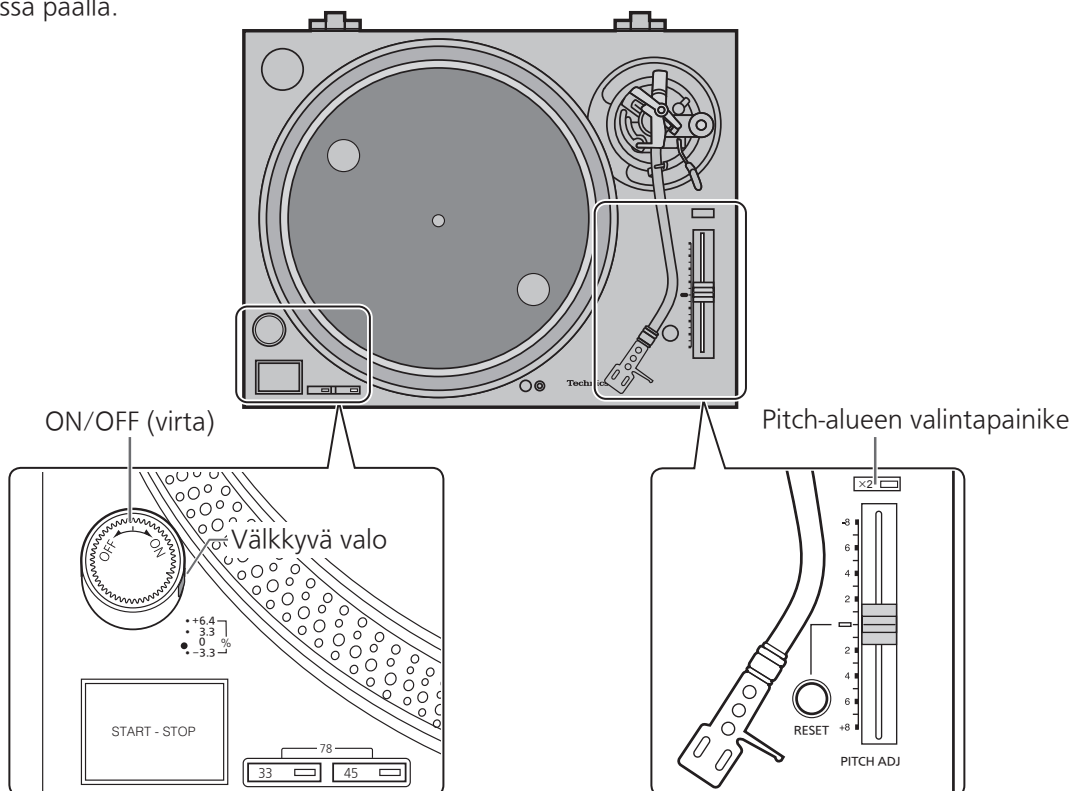

Huolto

■ Osien hoito

Puhdista pöly neulasta ja äänilevyltä perusteellisesti.

- Ota rasiakelkka pois äänirasian kanssa ja puhdista neula pehmeällä harjalla. Harjaa se pohjasta kärkeen.
- Käytä äänilevyn puhdistajaa pitääksesi levysi puhtaana.

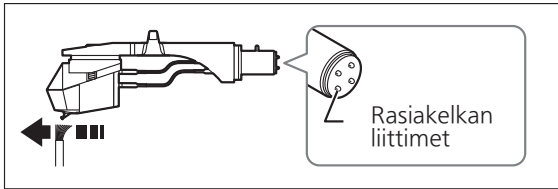

Pyyhi rasiakelkan liittimet silloin tällöin.

Pyyhi rasiakelkan liittimet pehmeällä liinalla ja asenna rasiakelkka äänivarteen.

Laske vahvistimen äänenvoimakkuutta tai sammuta vahvistin ennen rasiakelkan asentamista tai irrottamista.

Kaiuttimesi voivat vahingoittua, jos rasiakelkkaa liikutetaan äänenvoimakkuuden ollessa päällä.

■ Pölysuojuksen ja kotelon puhdistaminen

Pyyhi pölysuojus ja kotelo pehmeällä liinalla. Älä koske puhdistamisen aikana soittimen yläpintaan. Muussa tapauksessa soitin voi vikaantua.

Kun likaa on runsaasti, väännä märkää liinaa voimakkaasti pyyhkiäksesi lian ja sen jälkeen pyyhi pehmeällä liinalla.

- Älä käytä liuottimia, kuten bensiiniä, tinneriä, alkoholia, keittiöpesuainetta, kemiallista pyyhintä jne. Tämä saattaa muuttaa ulkokuoren muotoa tai irrottaa pinnoitetta.
- Älä pyyhi pölysuojusta soittaessasi levyä. Tämä voi aiheuttaa staattista sähköä. Staattinen sähkö voi saada pölysuojuksen vetämään äänivartta puoleensa.

■ Laitteen siirtäminen

Pakkaa laite uudelleen pakkaukseen, jossa se tuli.

Säilytä pakkausmateriaalit rikkomatta niitä palasiksi sisällön poistamisen jälkeen.

Jos sinulla ei enää ole pakkausta, toimi seuraavasti:

- Ota levylautanen ja levysoittimen matto pois ja kääri ne huolellisesti.
- Irrota rasiakelkka ja vastapaino äänivarresta ja kääri ne huolellisesti.
- Kiinnitä äänivarsi varren kiinnittimeen ja teippaa se paikoilleen.
- Kääri pääyksikkö huolellisesti peittoon tai paperiin.

Pakkaaminen uudelleen

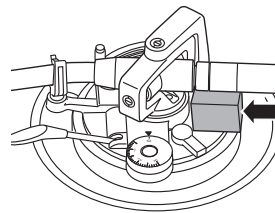
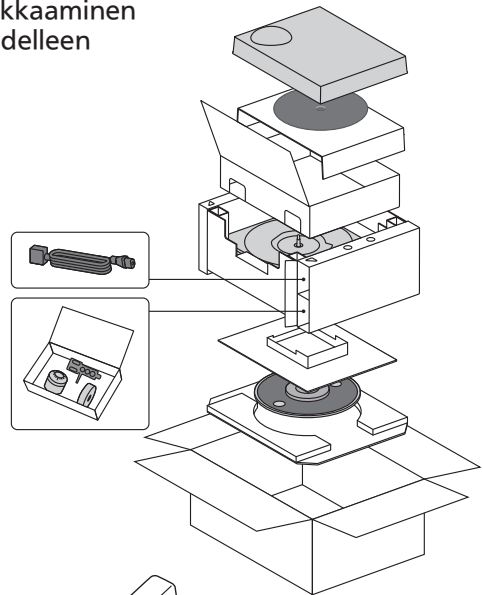

Irrota vastapaino ja aseta äänivarren tuki äänivarren alle ennen pakkaamista uudelleen.

■ WEEE-symboli

Tuotteen hävittäminen EU-maiden ulkopuolella



Tämä symboli on voimassa vain EU:ssa.

Ota yhteyttä valtion virastoon tai jälleenmyyjään varmistaaksesi oikean hävittämistavan.

Vianmääritysopas

Vianmääritys ennen huoltopyyntöä, tee alla olevat tarkastukset. Jos olet epävarma joistakin tarkastuskohdista tai jos kaaviossa osoitetut korjaustoimenpiteet eivät ratkaise ongelmaa, ota yhteyttä jälleenmyyjäsi.

Ei virtaa.

- Onko verkkovirtajohto kytketty pistorasiaan?
→Kytke johto kunnolla pistorasiaan. (⇒ 16)

On virtaa, muttei ääntä. Ääni on heikko.

- Ovatko liitännät vahvistimeen / vastaanottimen PHONO-liittimiin kunnossa?
→Kytke PHONO-johto vahvistimen PHONO-tuloliittimiin. (⇒ 16)

Vasen ja oikea ääni ovat vaihtuneet päinvastaisiksi.

- Ovatko stereoyhteyden kaapeliliitännät vahvistimeen tai vastaanottimeen päinvastoin?
→Tarkista kahteen kertaan kaikki liitännät. (⇒ 16)
- Ovatko rasiakelkkaliitäntöjen johtimet äänirasian liittimiin kunnossa?
→Tarkista kahteen kertaan kaikki liitännät. (⇒ 13)

Toiston aikana kuuluu kohinaa.

- Onko stereoliitäntäkaapelin lähellä muita laitteita tai niiden verkkovirtajohtoja?
→Pidä laitteet ja niiden verkkovirtajohdot erillään tästä laitteesta.
- Onko maadoitusjohto kytketty?
→Varmista, että maadoitusjohto on kytketty oikein. (⇒ 16)

Strobovalo tai sininen merkkivalo vilkkuu.

Suurita seuraava toimenpide, kun strobovalo tai sininen merkkivalo vilkkuu. Tämä ongelma voidaan hoitaa.

- ① Käännä [ON/OFF]-nuppi OFF-asentoon.
 - ② Vedä pistoke pois, odota kolme sekuntia ja aseta pistoke takaisin.
 - ③ Käännä [ON/OFF]-nuppi ON-asentoon ja paina [START-STOP]-painiketta pyörittääksesi levylautasta.
- Jos strobovalo tai sininen merkkivalo vilkkuu uudelleen, tarkista mikä valoista vilkkuu ja ota yhteyttä huoltoon.

Tekniset tiedot

Yleinen	
Virtalähde	220 - 240 VAC, 50/60 Hz
Virrankulutus	11 W (virta PÄÄLLÄ) 0,3 W (virta POIS PÄÄLTÄ)
Mitat (L×K×S)	453 x 173 x 372 mm
Paino	Noin 11,5 kg
Käyttölämpötila	0 – 40 °C
Ilmankosteus	35 % – 80 % RH (ilman tiivistymistä)
Levylautasen osuus	
Tyyppi	Suoravetoinen levysoitinjärjestelmä (manuaalinen)
Ohjausmenetelmä	Suoraveto
Moottori	Harjaton tasavirtamoottori
Levylautanen	Alumiinipainevalukotelo Halkaisija: 332 mm Paino: Noin 2,5 kg (kumilevy mukaan lukien)
Levylautasen nopeudet	33-1/3, 45 ja 78 kierr./min
Korkeuden (pitch) säätöalue	±8 % ja ±16 %
Käynnistysvääntömomentti	2,2 kg-cm
Heräämisominaisuudet	0,7 s pysähdyksestä 33-1/3 kierr./min
Jarrutusjärjestelmä	Elektroninen jarru
Huojunta ja värinä	0,025 % W.R.M.S.

Äänivarren osuus	
Tyyppi	Staattisesti tasapainotettu tyyppi
Hyötypituus	230 mm
Ylitys	15 mm
Virhekulman seuranta	Arvojen 2° 32' (30 cm:n äänilevyn ulommalla uralla (12-tuumainen)) sisällä Arvojen 0° 32' (30 cm:n äänilevyn sisemmällä uralla (12-tuumainen)) sisällä
Poikkeamakulma	22°
Varsikorkeuden säätöalue	0 - 6 mm
Neulanpaineen säätöalue	0–4 g (suora lukema)
Rasiakelkan paino	Noin 7,6 kg
Soveltuvan äänirasian paino	(Ilman lisäpainoa) 5,6–12,0 g 3,1–9,5 g (äänirasiavälikkeellä) 14,3–20,7 g (rasiakelkka mukaan lukien) (Lisäpainolla) 10,0–16,4 g 7,5–13,9 g (äänirasiavälikkeellä) 18,7–25,1 g (rasiakelkka mukaan lukien)
Äänirasian kiinnitysmitta	12,7 mm:n (1/2 tuuman) väli
Rasiakelkan kaapelikenkä	1,2 mm ϕ 4-nastainen kaapelikenkä

Tekniset tiedot voivat muuttua ilman erillistä ilmoitusta.

Wprowadzenie

Dziękujemy za zakupienie tego produktu.

Przed użyciem tego produktu należy dokładnie zapoznać się z niniejszą instrukcją i zachować ją do wykorzystania w przyszłości.

- O opisach zamieszczonych w tej instrukcji obsługi
 - Przywoływane strony oznaczone są „(⇒ 00)”.
 - Ilustracje mogą przedstawiać urządzenie różniące się wyglądem od urządzenia zakupionego.

Funkcje

Bezrdzeniowy silnik do napędu bezpośredniego (tzw. direct drive) i nowo opracowany obwód napędowy silnika pozwalają uzyskiwać wysoką precyzję, stabilność obrotów i wysoką niezawodność

- Zastosowanie bezrdzeniowego silnika napędu bezpośredniego oraz wysoce precyzyjnej technologii sterowania silnikiem redukuje występowanie drobnych drgań oraz pozwala uzyskać wysoką niezawodność podczas obrotów przy jednoczesnym utrzymaniu wysokiego momentu obrotowego.
- Nowo opracowana technologia obwodu napędowego silnika $\Delta\Sigma$ (delta sigma) ogranicza drobne drgania generowane przez silnik i jeszcze bardziej redukuje przenoszenie drgań na końcówkę igły na płycie.

Nowo opracowany niskoszumowy zasilacz pozwala ograniczać szumy zewnętrzne

- Zastosowaliśmy nowo opracowany niskoszumowy zasilacz impulsowy, wykorzystujący wiedzę i doświadczenie zdobyte w produkcji wzmacniaczy/cyfrowych odtwarzaczy Grand Class marki Technics oraz obwód usuwania szumów z modelu SL-1000R z najwyższej półki.

Ramię tonowe osadzone na wysokoprecyzyjnych łożyskach osiąga wysoką czułość przy ruchu początkowym

- Rurka ramienia tonowego wykonana z lekkiego, bardzo sztywnego aluminium oraz zastosowanie tradycyjnej dla firmy Technics konstrukcji zawieszenia kardanowego i łożysk o wysokiej dokładności pozwala osiągnąć wysoką czułość ruchu początkowego.

Gramofon o wysokiej sztywności i z ulepszoną zdolnością tłumienia wibracji

- Żebrowanie wzmacniające na odwrotnej stronie odlewanej z aluminium talerza obrotowego i gumowe elementy zamontowane w celu ograniczania niepożądanego rezonansu zapewniają wysoką sztywność i lepszą zdolność tłumienia drgań.

Odporna na wibracje obudowa i wibroizolatory

- Dwuwarstwowa obudowa wykonana z połączenia BMC i odlewu aluminiowego zapewnia dużą sztywność, a specjalne gumowe wibroizolatory z silikonowego kauczuku, zapewniające doskonałą zdolność tłumienia drgań i długoterminową niezawodność, pozwalają na ograniczenie zewnętrznych wibracji i wyciszenie odgłosu wycia.

Spis treści

● Przed użyciem

Zalecenia dotyczące bezpieczeństwa	06
Akcesoria	09
Nazwa części	10

Przed
użyciem

● Pierwsze kroki

Montaż gramofonu	12
● Podłączanie do gniazd PHONO i AC IN	12
● Instalacja wkładki	13
● Przed założeniem talerza obrotowego	15
● Osadzanie talerza obrotowego	15
● Osadzenie maty talerza	15
● Mocowanie oprawki wkładki	15
● Mocowanie przeciwwagi ramienia	15
Połączenia i montaż	16
● Podłączenie do zintegrowanego wzmacniacza lub systemu komponentów	16
● Instalacja	17
● Zamocować pokrywę chroniącą przed kurzem	17
Regulacja	18
● Wyważenie poziome	18
● Nacisk wywierany przez ostrze igły	18
● System antyprzeskokowy	18
● Wysokość ramienia	19
● Wysokość podnoszenia ramienia	20
● Regulacja prędkości rozruchu/hamowania talerza obrotowego	20

Pierwsze kroki

● Odtwarzanie

Odtwarzanie płyt	21
Kontrola wysokości dźwięku (regulacja precyzyjna do wysokości)	23
Funkcja wyłączania światła stroboskopowego	24

Odtwarzanie

● Konserwacja

Konserwacja	25
Usuwanie usterek	26
Dane techniczne	27

Konserwacja

Zalecenia dotyczące bezpieczeństwa

OSTRZEŻENIE

Urządzenie

- Aby ograniczyć niebezpieczeństwo pożaru, porażenia prądem lub uszkodzenia urządzenia,
 - Nie należy wystawiać urządzenia na działanie deszczu, wilgoci, kapanie lub zachłapanie.
 - Na urządzeniu nie należy ustawiać żadnych naczyń zawierających płyny, takich jak wazon.
 - Należy korzystać wyłącznie z zalecanych akcesoriów.
 - Nie należy demontować obudowy urządzenia.
 - Nie należy podejmować prób samodzielnej naprawy. Naprawę urządzenia należy zlecić wykwalifikowanemu pracownikom serwisu.
 - Należy uważać, aby do wnętrza urządzenia nie dostały się metalowe przedmioty.
 - Na urządzeniu nie wolno umieszczać żadnych ciężkich przedmiotów.

Przewód zasilania

- Aby ograniczyć niebezpieczeństwo pożaru, porażenia prądem lub uszkodzenia urządzenia,
 - Należy się upewnić, że napięcie źródła zasilania odpowiada napięciu podanemu na urządzeniu.
 - Dokładnie podłączyć wtyczkę przewodu zasilającego do gniazda ściennego.
 - Nie wolno ciągnąć za przewód, zginać go ani kłaść na nim ciężkich przedmiotów.
 - Nie wolno dotykać wtyczki mokrymi rękami.
 - Przy odłączaniu przewodu należy chwycić za wtyczkę.
 - Nie wolno podłączać urządzenia do uszkodzonego gniazda ściennego oraz gdy wtyczka przewodu zasilającego jest uszkodzona.
- Wtyczka zasilania umożliwia odłączenie urządzenia. Zainstaluj to urządzenie w taki sposób, aby możliwe było natychmiastowe odłączenie wtyczki zasilania od gniazda zasilania.
- Sprawdzić, czy bolec uziemiający wtyku jest bezpiecznie połączony z przewodem instalacji uziemienia, aby zapobiec porażeniu prądem.
 - Urządzenie konstrukcji CLASS I powinno być podłączone do gniazda sieciowego z uziemieniem ochronnym.

UWAGA

Urządzenie

- Nie należy umieszczać na urządzeniu źródeł otwartego ognia, takich jak zapalone świece.
- To urządzenie może odbierać zakłócenia wywołane użyciem telefonu komórkowego. Jeżeli takie zakłócenia wystąpią, wskazane jest zwiększenie odległości pomiędzy urządzeniem a telefonem komórkowym.
- Urządzenie przeznaczone jest do użytku w klimacie umiarkowanym i tropikalnym.
- Nie umieszczać żadnych przedmiotów na urządzeniu.
 - To urządzenie nagrzewa się, gdy jest włączone.

Wybór miejsca

- Urządzenie należy ustawić na równej powierzchni.
- Aby ograniczyć niebezpieczeństwo pożaru, porażenia prądem lub uszkodzenia urządzenia,
 - Niniejszego urządzenia nie należy instalować lub umieszczać na szafce na książki, zabudowanej szafce lub innej ograniczonej przestrzeni, w celu zapewnienia dobrej wentylacji.
 - Nie należy zasłaniać otworów wentylacyjnych urządzenia gazetami, obrusami, zasłonami i podobnymi przedmiotami.
 - Urządzenie należy chronić przed bezpośrednim działaniem promieni słonecznych, wysoką temperaturą, wysoką wilgotnością oraz nadmiernymi drganiami.
- Upewnić się, że powierzchnia, na której stoi urządzenie jest wystarczająco wytrzymała, aby przenieść jego ciężar (⇒ 27).
- Nie podnosić ani przenosić urządzenia trzymając za jego pokrętła. Może to prowadzić do upadku urządzenia, skutkującego obrażeniami fizycznymi lub nieprawidłową pracą produktu.
- Przechowywać wszelkie karty IC lub karty magnetyczne, takie jak karty kredytowe, z dala od gramofonu.
 - W przeciwnym razie karty IC lub karty magnetyczne mogą stać się bezużyteczne ze względu na efekt magnetyczny.

**Pozbywanie się zużytych urządzeń elektrycznych i elektronicznych.****Dotyczy wyłącznie obszaru Unii Europejskiej oraz krajów posiadających systemy zbiórki i recyklingu.**

Niniejsze symbole umieszczane na produktach, opakowaniach i/lub w dokumentacji towarzyszącej oznaczają, że nie wolno mieszać zużytych urządzeń elektrycznych i elektronicznych z innymi odpadami domowymi/komunalnymi.

W celu zapewnienia właściwego przetwarzania, utylizacji oraz recyklingu zużytych urządzeń elektrycznych i elektronicznych, należy oddawać je do wyznaczonych punktów gromadzenia odpadów zgodnie z przepisami prawa krajowego.

Poprzez prawidłowe pozbywanie się zużytych urządzeń elektrycznych i elektronicznych pomagasz oszczędzać cenne zasoby naturalne oraz zapobiegać potencjalnemu negatywnemu wpływowi na zdrowie człowieka oraz na stan środowiska naturalnego.

W celu uzyskania informacji o zbiórce oraz recyklingu zużytych urządzeń elektrycznych i elektronicznych prosimy o kontakt z władzami lokalnymi.

Za niewłaściwe pozbywanie się tych odpadów mogą grozić kary przewidziane przepisami prawa krajowego.

Infolinia (Polska):

801 003 532 - numer dla połączeń z sieci stacjonarnej

22 295 37 27 - numer dla połączeń z sieci stacjonarnej oraz komórkowej

Produkt Panasonic

Produkt objęty jest E-Gwarancją Panasonic.

Prosimy o zachowanie dowodu zakupu.

Warunki gwarancji oraz informacje o produkcie są dostępne na stronie www.panasonic.pl

lub pod numerami telefonów:

801 003 532 - numer dla połączeń z sieci stacjonarnej

22 295 37 27 - numer dla połączeń z sieci stacjonarnej oraz komórkowej

Dystrybucja w Polsce

Panasonic Marketing Europe GmbH





(Spółka z ograniczoną odpowiedzialnością)

Oddział w Polsce

ul. Wołoska 9A, 02-583 Warszawa

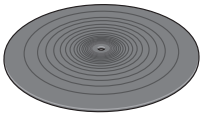
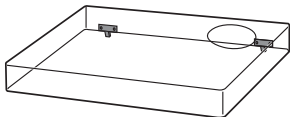
Akcesoria

W celu ochrony przed uszkodzeniem podczas transportu, niektóre części zostały zdemontowane. Prosimy o sprawdzenie i zidentyfikowanie wyposażenia urządzenia.

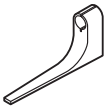
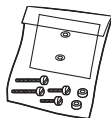
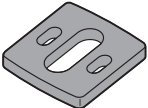
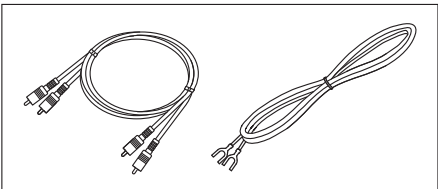
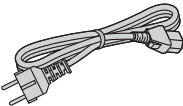
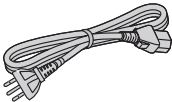
<p>Gramofon (1 szt.) (TTV0176)</p> 	<p>Mata talerza gramofonu (1 szt.) (TTQ0033)</p> 	<p>Pokrywa przeciwpylowa (1 szt.) (TTFA0457)</p> 
<p>Adapter dla płyty EP (1 szt.) SL-1200GR2: (TBMX5422) SL-1210GR2: (TBMX5421)</p> 	<p>Cieżarek ramienia (przeciwwaga) (1 szt.) SL-1200GR2: (TYL0752) SL-1210GR2: (TYL0295)</p> 	<p>Pomocniczy ciężarek (1 szt.) (TKKH51441)</p> 
<p>Oprawka wkładki (1 szt.) (TEKL005-1)</p> 	<p>Przymiar wysunięcia wkładki (1 szt.) (RMR2210-W)</p> 	<p>Zestaw wkrętów wkładki (1 zestaw) (TTV0202)</p> <ul style="list-style-type: none"> ● Nakrętki (2 szt.) ● Śruby krótkie (2 szt.) ● Śruby długie (2 szt.) ● Podkładki (2 szt.) <p>(Dostarczany w torbie)</p> 
<p>Odstępnik wkładki (1 szt.) (TYL0753)</p> 	<p>Kabli PHONO (1 szt.) Przewodów uziemiających PHONO (1 szt.) (TTQ0039)</p> 	
<p>Przewód zasilający sieci AC (1 szt.) (TTQ0015)</p> 	<p>Przewód zasilający sieci AC (1 szt.) (TTQ0030)</p> 	

- Numery modeli akcesoriów są zgodne ze stanem na lipiec 2023 r. Producent zastrzega sobie możliwość wprowadzenia zmian bez uprzedzenia.
- Zachować opakowania po wyjęciu towaru. Będą niezbędne podczas przenoszenia produktu na duże odległości.
- Przestrzegać lokalnych przepisów utylizacji produktu.
- Nie stosować przewodów zasilających, kabli PHONO i przewodów uziemiających PHONO innych od przewodów dołączonych do produktu.
- Przechowywać wkładkę, ciężarek pomocniczy, nakrętki, śruby, podkładki i odstępnik wkładki poza zasięgiem dzieci, aby nie dopuścić do połknięcia przez nie tych elementów.
- Ilustracje i rysunki zawarte w niniejszej instrukcji dotyczą srebrnego korpusu głównego.

Nazwa części

Numery takie jak (⇒ 00) wskazują strony odniesienia.

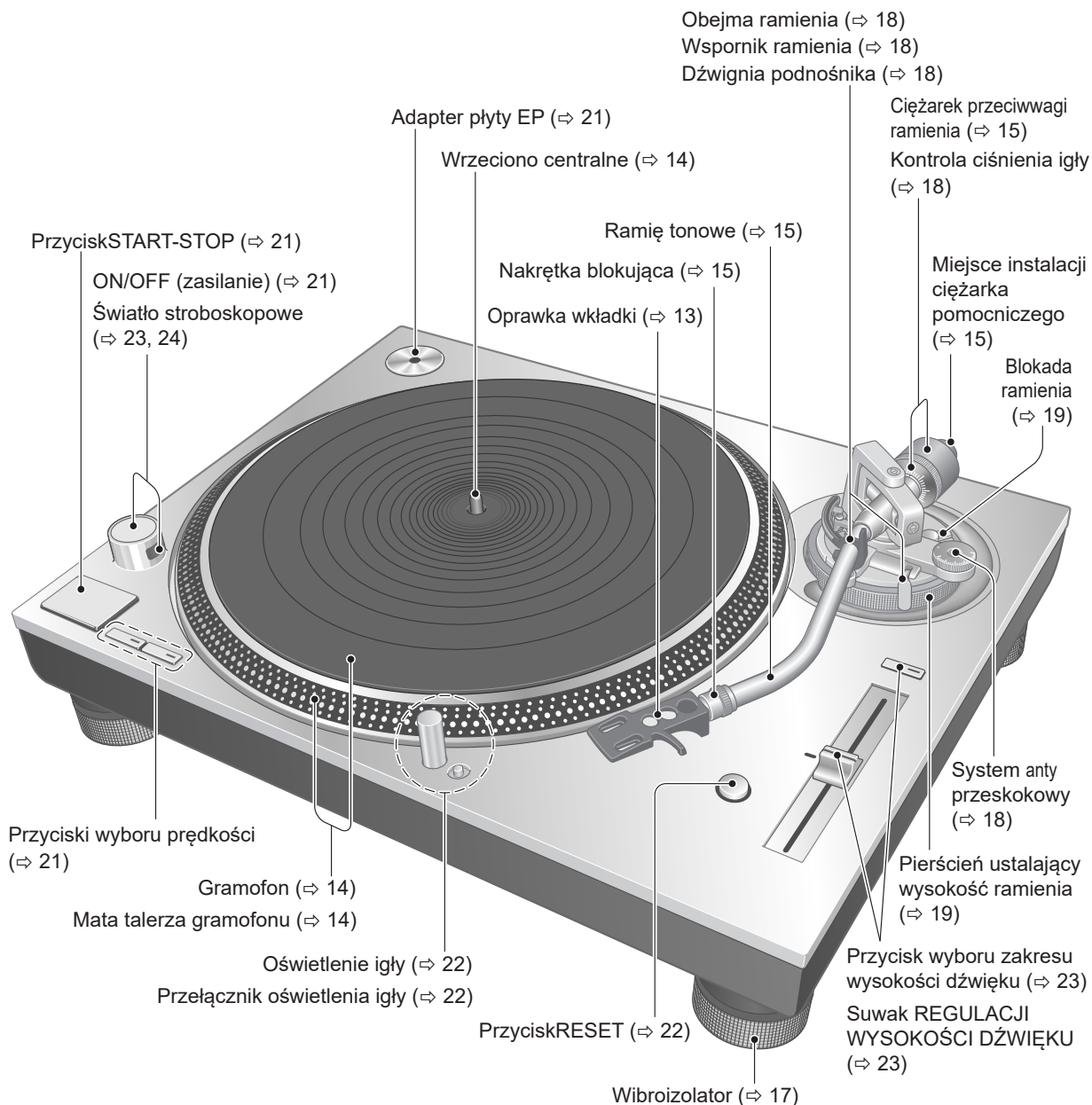

Tył

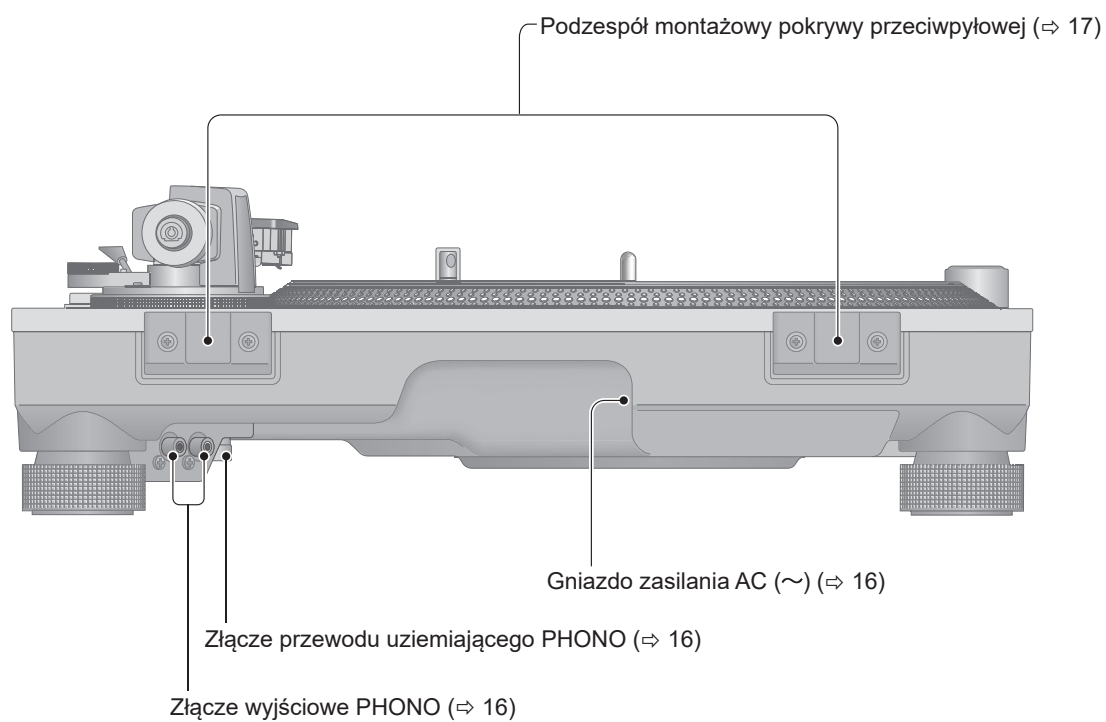

Montaż gramofonu

Podłączanie do gniazd PHONO i AC IN

Dokonaj podłączenia do gniazd PHONO i AC IN przed konfiguracją i instalacją odtwarzacza.

Uwaga

Należy uważać, aby nie przewrócić odtwarzacza.

- 1 Wyjąć gramofon z opakowania, a następnie oprzeć gramofon w zmontowanym kartonie tak, aby można było dokonać podłączenia do gniazd PHONO (słuchawki) i AC IN (doprowadzenie zasilania sieciowego) z tyłu gramofonu.**

① Wyjąć wkładkę ze spodu.

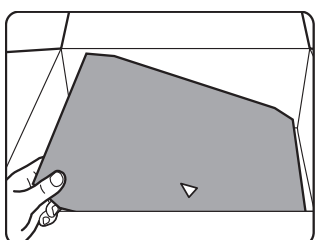

② Złożyć wkładkę wzdłuż zagięć na tylnej stronie.

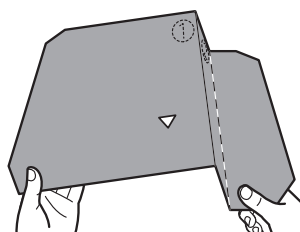
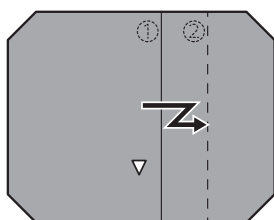

③ Włożyć wkładkę do kartonu.

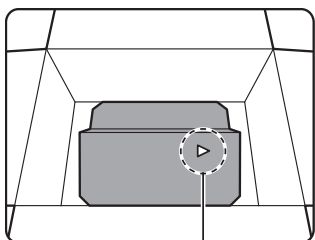

Skierować wierzchołek ▷ na krótszą stronę kartonu.

④ Złożyć przednią klapę do środka.

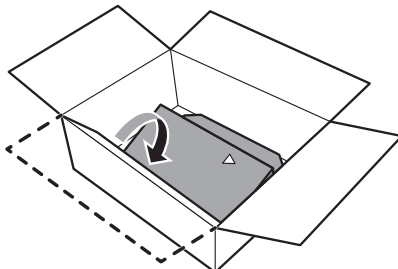

⑤ Oprzeć gramofon wewnątrz kartonu.

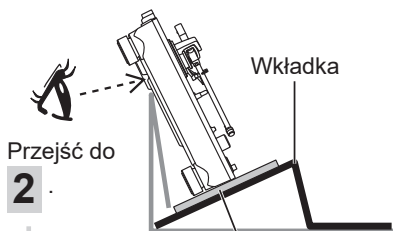

Aby uniknąć uszkodzenia gramofonu, osłonić obszar styku z gramofonem miękką szmatką lub folią ochronną owiniętą wokół gramofonu.

- 2 Podłączyć dołączony kabel PHONO, kabel uziemienia PHONO i przewód zasilający AC.**

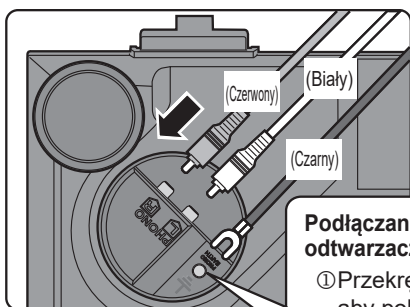

Podłączenie kabla uziemienia PHONO do odtwarzacza i wzmacniacza.

- ① Przekręcić złącze w lewo, aby poluzować.
- ② Włożyć ucho dla uziemienia i dokładnie dokręcić złącze.

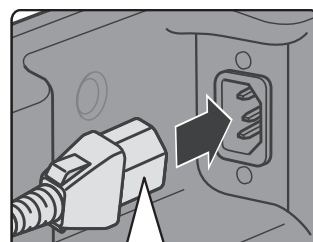
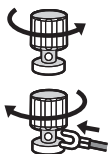

Wsunąć sieciowy przewód zasilający do punktu tuż przed otworem.



Instalacja wkładki

1 Ostrożnie przymocować wkładkę ramienia tonowego (kupioną w sklepie).

Postępować zgodnie z instrukcjami dołączonymi do wkładki w celu prawidłowego przymocowania jej do oprawki i lekko dokręcić śruby.

- Jeśli śruby mocujące są dołączone do wkładki, należy ich użyć.
- Podczas odtwarzania płyt typu SP używać wkładki do płyt typu SP.
- Użyć dostępnego w sprzedaży małego płaskiego śrubokręta (4 mm).
- Należy uważać, aby nie dotknąć ostrza igły.

(Przewód)	(Złącze)	(Przewód)	(Złącze)
Czerwony → R+ (Czerwony)		Biały → L+ (Biały)	
Zielony → R- (Zielony)		Niebieski → L- (Niebieski)	

Bez użycia odstępника wkładki

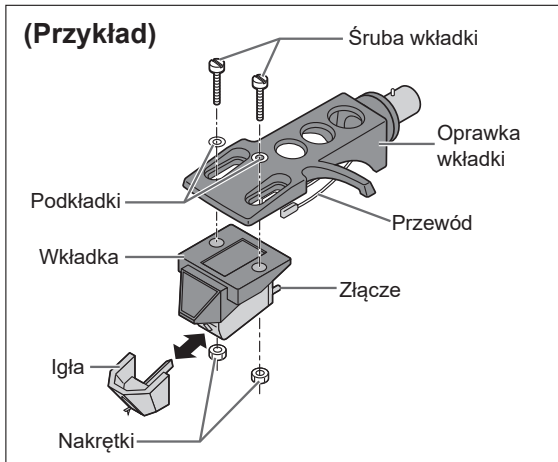

Z użyciem odstępника wkładki

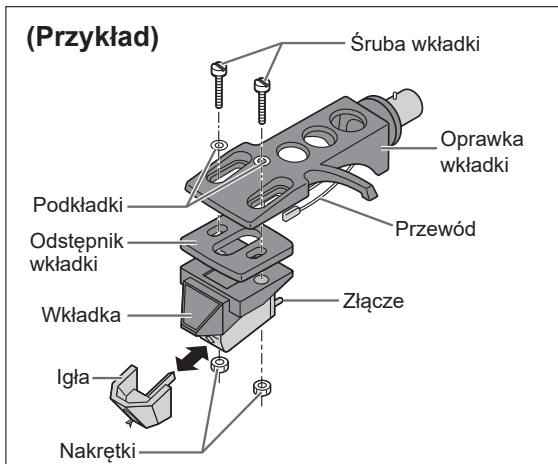

* Zdecydować, czy użyć odstępника wkładki, korzystając z tabeli wysokości wkładek na stronie 19.

2 Wyregulować nawis wkładki.

Skorzystać z dołączonego przymiaru nawisu.

- ① Przymocować przymiar nawisu do oprawki wkładki.

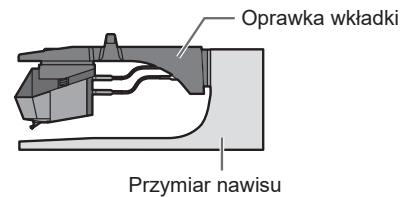

- ② Ustawić położenie wkładki, aby ostrze igły znalazło się w jednej linii z końcem przymiaru.

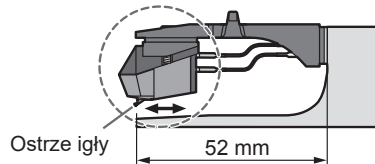

- Wkładka powinna leżeć równolegle w oprawce widziana z góry i z boku (ilustracja przedstawia widok z góry).

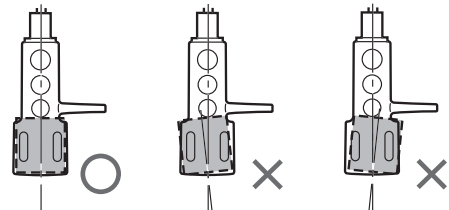

- ③ Dokręcić śrubę wkładki.

- Należy uważać, aby nie dopuścić wyślizgnięcia się wkładki z miejsca jej instalacji.

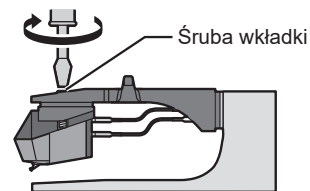

Położenie wkładki może być dostosowane w optymalny sposób.

Montaż gramofonu (ciąg dalszy)

W celu ochrony przed uszkodzeniem podczas transportu, niektóre części zostały zdemontowane. Złóż gramofon w następującej kolejności.

Uwaga

- Do chwili zakończenia procedury montażu nie podłączać przewodu zasilającego do urządzenia.
- Montując talerz obrotowy, nie dopuścić do dostania się ciał obcych między jednostkę główną a talerz obrotowy.
- Nie dotykać, ani nie rysować płyty.

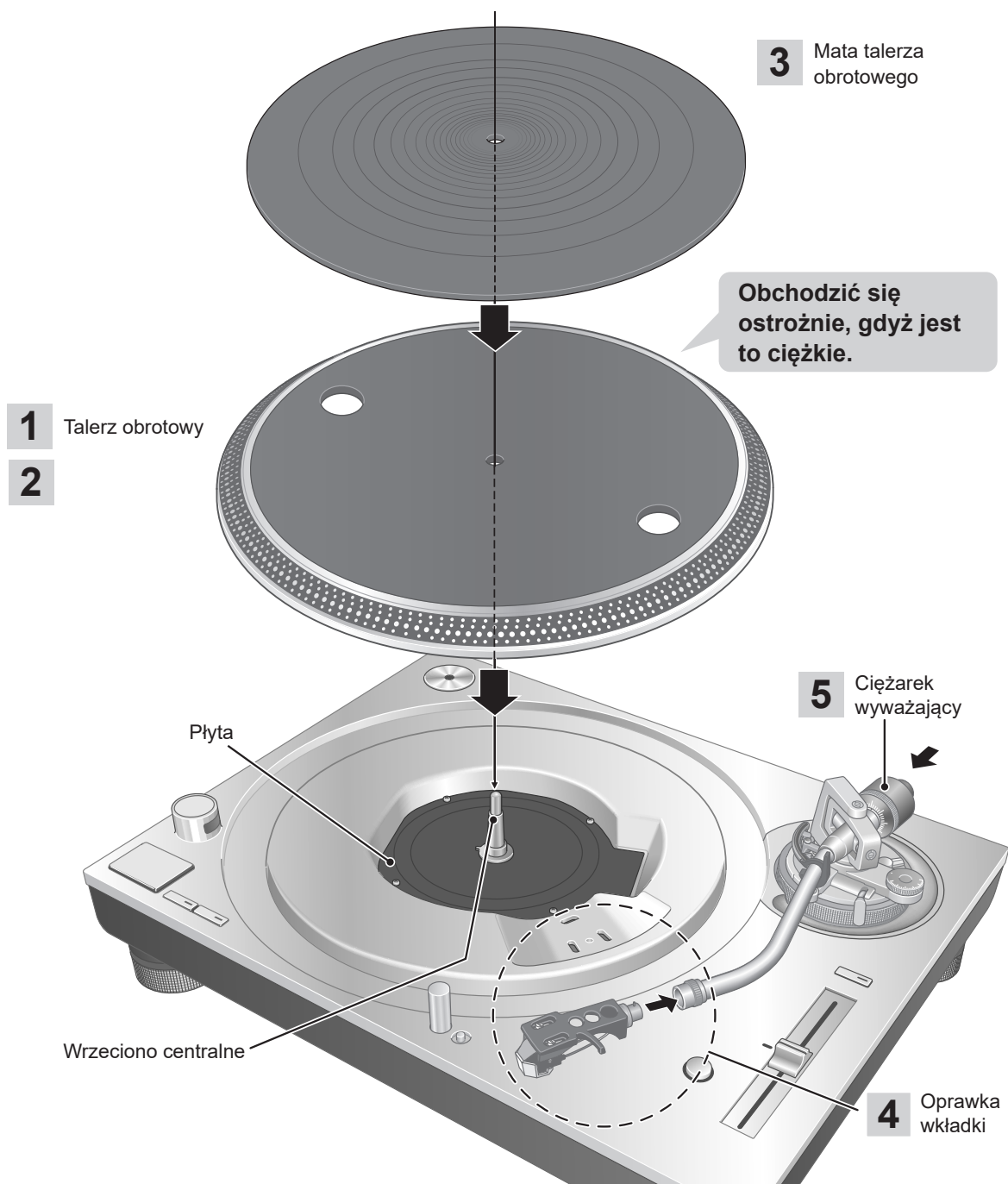

Przed założeniem talerza obrotowego

1 Zdejmij pokrywę magnesu z talerza obrotowego.

- Wbudowany jest magnes, a jego pokrywa znajduje się na tylnej stronie talerza obrotowego. Zdejmij pokrywę magnesu przed zamontowaniem do jednostki głównej.

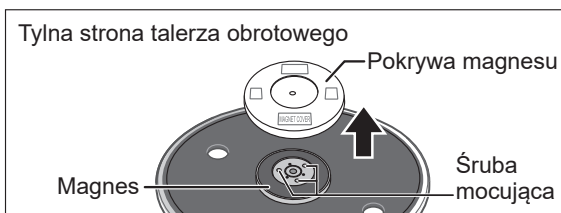

Uwaga

- Przechowywać wszelkie przedmioty wrażliwe magnetyczne, takie jak karty magnetyczne i zegarki, z dala od magnesu.
- Chronić talerz obrotowy przed uderzeniem w jednostkę główną lub upadkiem. Chronić tylną stronę magnesu przed gromadzeniem się kurzu lub pyłu.
- Nie dotykać śrub mocujących (w trzech miejscach) na talerzu obrotowym. Moc znamionowa nie może być zagwarantowana, jeżeli nie są one na miejscu.

Osadzanie talerza obrotowego

2 Powoli ustawić talerz obrotowy na wrzecionie centralnym.

■ Aby usunąć talerz obrotowy

- ① Jak pokazano na rysunku po prawej stronie, włożyć palce w dwa otwory na talerzu obrotowym, przytrzymać wrzeciono centralne i wyciągnąć talerz obrotowy.

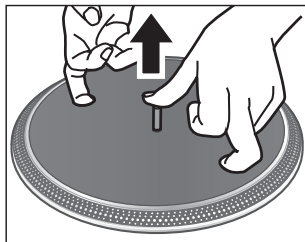

Uwaga

- Zachować ostrożność podczas obchodzenia się z talerzem, ponieważ jest ciężki.
- Uważać, aby nie przytrzasnąć palców.
- Zetrzeć odciski palców lub kurz miękką szmatką.

Osadzenie maty talerza

3 Ułożyć matę na talerzu obrotowym.

Mocowanie oprawki wkładki

4 Przymocować oprawkę wkładki wraz z umieszczoną w niej wkładką do główki ramienia tonowego.

Utrzymując oprawkę w pozycji poziomej dokręcić nakrętkę blokującą.

- Należy uważać, aby nie dotknąć ostrza igły.

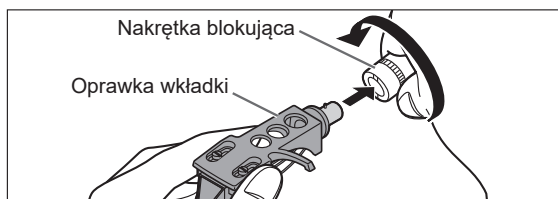

Mocowanie przeciwwagi ramienia

5 Przymocować ciężarek wyważający do tylnej części ramienia tonowego.

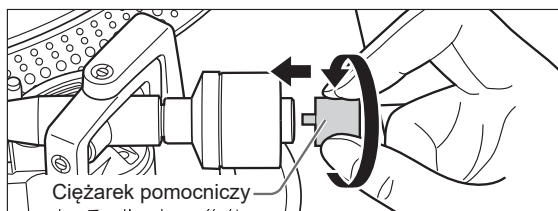
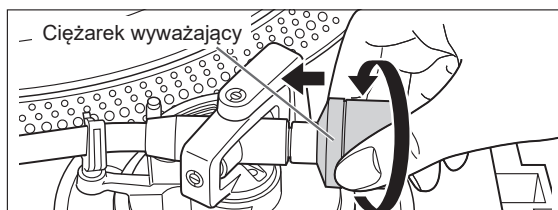

- Zamocować dołączony ciężarek pomocniczy z tyłu ramienia tonowego zgodnie z wagą wkładki. Aby uzyskać informacje na temat zakresów regulacji ciężaru wkładki, patrz „Zakres dopuszczalnego ciężaru wkładki”. (⇒27)

Uwaga

- Wnętrze ciężarka ramienia tonowego zostało przesmarowane.

Połączenia i montaż

- Wyłączyć wszystkie urządzenia i odłączyć przewód zasilający z gniazda przed wykonaniem jakichkolwiek połączeń.
- Podłączyć przewód zasilający wyłącznie po wykonaniu wszystkich innych połączeń.
- Upewnić się, że przewód uziemiający PHONO został podłączony. W przeciwnym razie istnieje możliwość wystąpienia szumów.
- Zapoznać się także z instrukcją obsługi podłączanych urządzeń.

1 Podłączyć kabel PHONO i przewód uziemiający PHONO do złączy wejściowych PHONO podłączonego sprzętu.

- Jeżeli podłączony wzmacniacz nie ma złączy wejściowych PHONO, można nie uzyskać właściwej głośności i brzmienia dźwięku.

2 Podłączyć przewód zasilający.

- Sprawdzić moc sieci zasilającej wskazaną na podłączanym sprzęcie przed użyciem ich łącznie z tym urządzeniem. (To urządzenie pobiera moc 11 W.)

Podłączenie do zintegrowanego wzmacniacza lub systemu komponentów

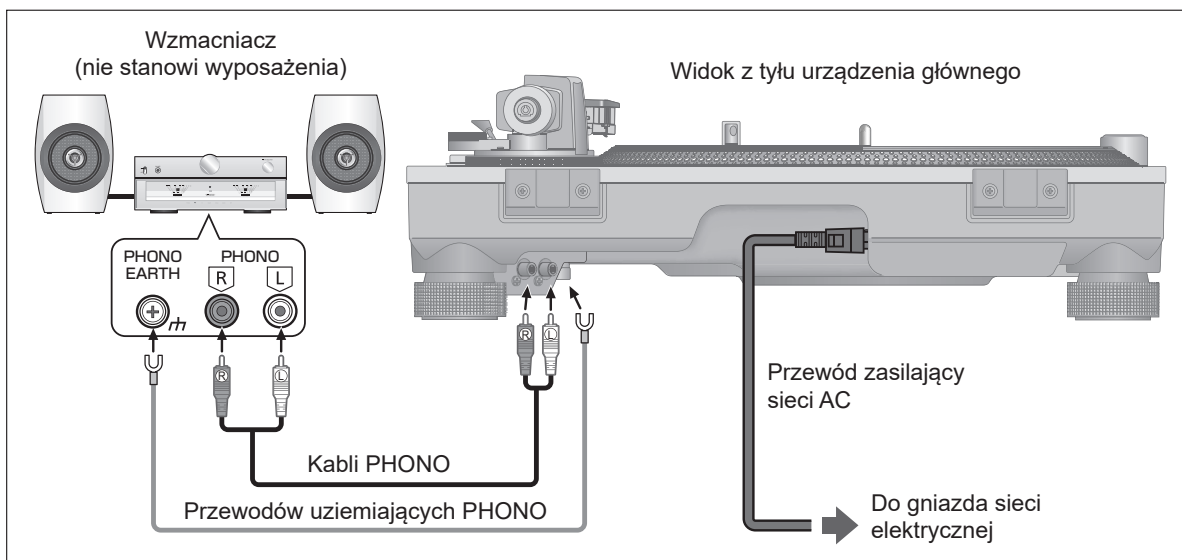

Uwaga

- Przełącznik pracy urządzenia nie odcina całego urządzenia od zasilania, nawet jeśli znajduje się w położeniu „OFF”.
Jeśli urządzenie nie będzie użytkowane przez dłuższy czas, wyjąć wtyczkę z gniazda sieciowego. Umieścić urządzenie tak, aby możliwe było łatwe wyciągnięcie wtyku.

Instalacja

Ustawić urządzenie na poziomej powierzchni, nie narażonej na wibracje.

Urządzenie powinno znajdować się jak najdalej od głośników.

■ Regulacja wysokości w celu wypoziomowania urządzenia

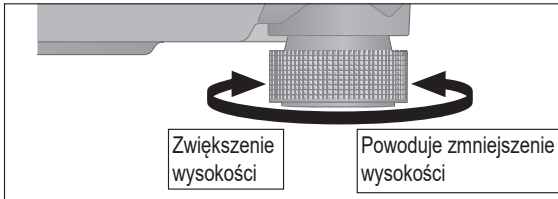

Podnieść jednostkę główną, aby obrócić izolatory i wyregulować wysokość.

- **Zgodnie z ruchem wskazówek zegara:**
Powoduje zmniejszenie wysokości.
- **Przeciwnie do ruchu wskazówek zegara:**
Zwiększenie wysokości.

Uwaga

- Nie wykręcać wibroizolatorów zbyt daleko. Może to spowodować ich odłączenie lub uszkodzenie.

Zamocować pokrywę chroniącą przed kurzem

1 Trzymając pokrywę przeciwkurzową oburącz, wsunąć ją w jej elementy montażowe (⇒ 11) znajdujące się na otwarzaczu.

- Aby zdjąć pokrywę, należy ją otworzyć i unieść pionowo do góry.

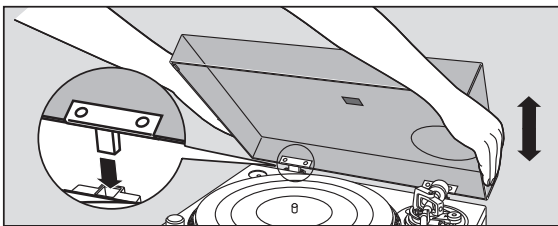

Uwaga

- Umieścić ramię tonowe na wsporniku i unieruchomić je obejmą przed dołączeniem lub odłączeniem pokrywy przeciwkurzowej.
- Podczas wkładania pokrywy przeciwpyłowej uważać, aby końcówki zawiasów nie uderzyły w urządzenie główne.

■ Uwagi dotyczące instalacji

- Przed przeniesieniem urządzenia, odsunąć wszystkie podłączone urządzenia i wyłączyć zasilanie.
- Upewnić się, że urządzenie nie jest narażone na bezpośrednie działanie promieni słonecznych, kurzu, wilgoci i ciepła z urządzeń grzewczych.
- To urządzenie może odbierać zakłócenia wytwarzane przez radioodbiorniki, jeśli znajduje się w ich pobliżu.
Urządzenie powinno znajdować się jak najdalej od radioodbiorników.
- Nie należy umieszczać urządzenia na źródło ciepła.
- Unikać miejsc o dużych wahaniami temperatury.
- Unikać miejsc o częstej kondensacji pary wodnej.
- Unikać miejsc niestabilnych.
- Nie umieszczać jakichkolwiek przedmiotów na urządzeniu.
- Nie należy instalować urządzenia w miejscach o ograniczonej przestrzeni, takich jak półki z książkami.
- Zainstalować urządzenie w położeniu z dala od ścian lub innych urządzeń, aby zapewnić skuteczne odprowadzanie ciepła z wnętrza urządzenia.
- Upewnić się, że element, na którym zainstalowano gramofon jest wystarczająco wytrzymały do przeniesienia ciężaru tego urządzenia.
- Należy pamiętać, że urządzenie może zostać uszkodzone przez dym papierosowy lub wilgoć z nawilżacza ultradźwiękowego.

■ Kondensacja pary wodnej

Należy uświadomić sobie, co dzieje się z butelką wyjętą z chłodziarki. Po pozostawieniu jej w temperaturze pokojowej, na jej powierzchni utworzą się krople wody. Zjawisko to określa się mianem „kondensacji”.

- Warunki powodujące kondensację
 - ◇ Nagła zmiana temperatury (spowodowana przejściem z ciepłego miejsca do zimnego lub odwrotnie, szybkie chłodzenie lub ogrzewanie lub bezpośredni kontakt ze schłodzonym powietrzem)
 - ◇ Wysoka wilgotność w pomieszczeniu - duża ilość pary, etc.
 - ◇ Pora deszczowa
- Kondensacja może spowodować uszkodzenie urządzenia. Jeśli ma to miejsce, wyłączyć urządzenie i pozostawić je do chwili zaadoptowania do temperatury otoczenia (około 2 do 3 godzin).

Regulacja

Wyważenie poziome

Przygotowanie

- Najpierw zdemontować pokrywę chroniącą przed kurzem.
- Zdjąć osłonę igły, dbając o to, aby jej nie uszkodzić, następnie zwolnić obejmę ramienia.
- Opuścić dźwignię podnośnika.
- Ustawić regulator systemu antyprzeskokowego w pozycji „0”.

1 Zdjąć ramię tonowe z wspornika i ustawić poziome wyważenie ramienia poprzez obracanie ciężarkiem przeciwwagi.

Schwycić ramię tonowe i obracać ciężarkiem w kierunku wskazanym strzałką do chwili osiągnięcia przybliżonej pozycji poziomej.

- Zachować ostrożność, aby nie dopuścić do kontaktu ostrza igły z talerzem lub korpusem urządzenia.

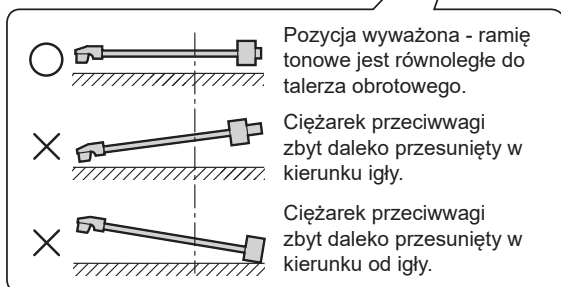
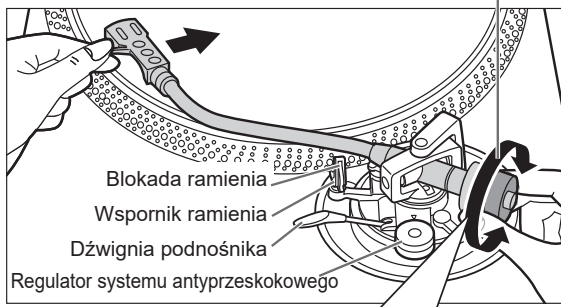
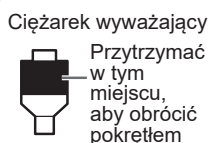

Nacisk wywierany przez ostrze igły

Przygotowanie

- Najpierw zdemontować pokrywę chroniącą przed kurzem.
- Ustawić ramię tonowe z powrotem na wsporniku i zablokować je obejmą.

1 Obracać pokrętle nacisku igły do chwili ustawienia „0” na linii środkowej tylnej części ramienia tonowego.

- Podczas wykonywania tej czynności utrzymywać nieruchomo ciężarek wyważający.

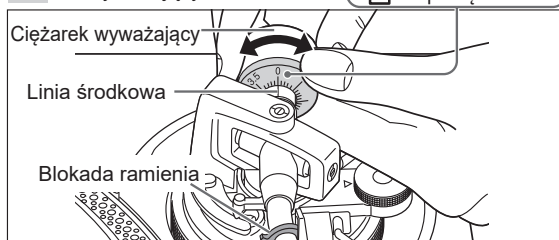

Uwaga

- Zapoznać się z instrukcją obsługi dołączonej do igły w celu ustalenia odpowiednich wartości siły nacisku igły.

2 Obracać ciężarek wyważający, aby ustawić nacisk właściwy dla używanej wkładki.

- Pokrętło regulacji nacisku igły będzie obracać się łącznie z ciężarkiem wyważającym.
- Obracać pokrętle do chwili wskazywania przez linię środkową odpowiedniej wartości nacisku igły.

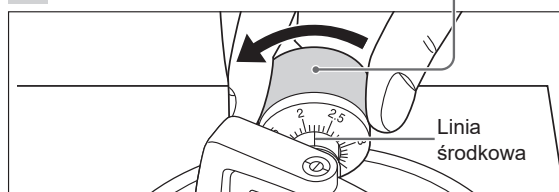
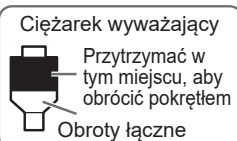

System antyprzeskokowy

1 Obrócić pokrętło systemu antyprzeskokowego, aby ustawić wartość tożsamą z wartością elementu kontrolującego ciśnienie wywierane przez igłę.

Uwaga

- Dla nacisku igły 3 g i powyżej, ustawić pokrętło ochrony przed przeskakiwaniem na „3”.

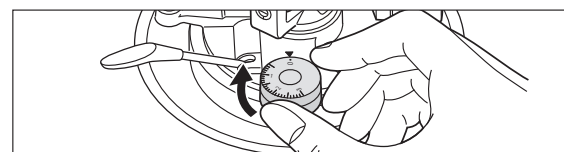

Wysokość ramienia

Wykonuj tę regulację tylko wtedy, gdy jest ona konieczna z uwagi na użytą wkładkę gramofonową.

Przygotowanie

- Umieścić płytę na talerzu gramofonu.

1 Zwolnić blokadę ramienia.

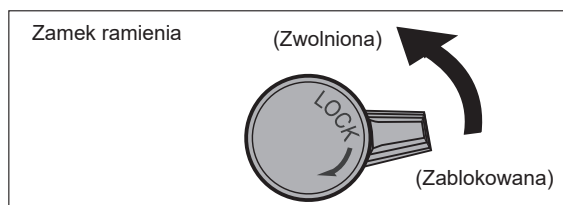

2 Dostosować wysokość pierścieniem ustalającym wysokość ramienia.

Ustawiać wysokość ramienia do chwili osiągnięcia jego równoległego położenia względem płyty.

- Użyć poniższej tabeli referencyjnej w celu ustalenia odpowiedniego znacznika pozycji dla wysokości posiadanej wkładki.

(Dla dołączonej oprawki wkładki)

Wysokość wkładki (H) w milimetrach	Wysokość wkładki (H) w milimetrach (Z użyciem dołączonego odstępnika)	Ustawienie regulatora wysokości
17	14	0
18	15	1
19	16	2
20		3
21		4
22		5
23		6

- Obrócić pierścień sterujący wysokością ramienia, aby zestroić znacznik pozycji z linią indeksu. Na pierścieniu sterującym wysokością ramienia naniesiona jest skala od 0 do 6 mm.

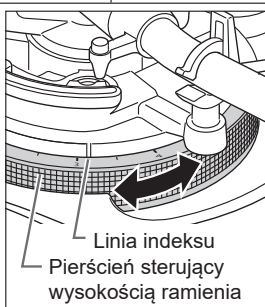

3 Po zakończeniu regulacji wysokości ramienia, zablokować ramię poprzez obrócenie pokrętła obejmującego ramię.

- Należy obrócić pokrętło blokady ramienia do końca, jak pokazano na poniższym rysunku. Być może trzeba będzie użyć nieco siły, aby to zrobić.

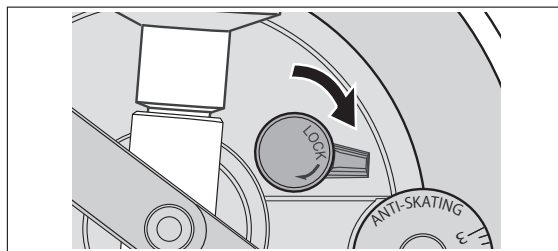

■ Jeśli nie znasz wysokości wkładki (H) lub gdy nie korzystasz z dostarczonej oprawki wkładki

Zdjąć osłonę igły, dbając o to, aby jej nie uszkodzić, następnie zwolnić obejmę ramienia. Opuścić dźwignię podnośnika, oprzeć igłę na płycie i regulować wysokość do chwili osiągnięcia równoległej pozycji ramienia względem płyty.

- Jeśli wysokość wkładki (H) jest zbyt mała, aby ustawić je równoległe względem siebie, dodać dołączony lub dostępny w sprzedaży odstępnik wkładki.

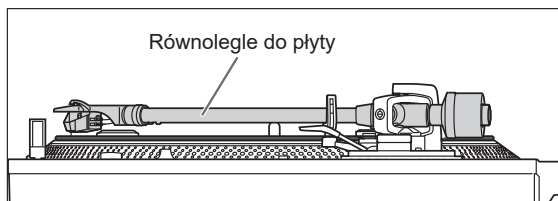

Uwaga

- Uważać, aby nie uszkodzić ostrza igły.
- Nie należy używać produktu ze zwolnioną blokadą ramienia.
- W celu dokładniejszej regulacji, należy użyć poziomicy (brak w zestawie), aby wyregulować wysokość ramienia tak, aby wkładka była równoległa do płyty.

Regulacja (kontynuacja)

Wysokość podnoszenia ramienia

W razie potrzeby, dokonać korekty w zależności od typu wkładki.

Przygotowanie

- Umieścić płytę na talerzu gramofonu.
- Zdjąć osłonę igły, dbając o to, aby jej nie uszkodzić, następnie zwolnić obejmę ramienia.
- Unieść dźwignię podnośnika i przesunąć ramię tonowe nad płytę.

1 Sprawdzić odległość podniesienia ramienia (odległość między igłą i powierzchnią płyty).

Jeśli potrzebna jest regulacja, przejść do kroku 2.

- Wielkość tej odległości jest fabrycznie ustawiona na przedział 8 do 13 mm.

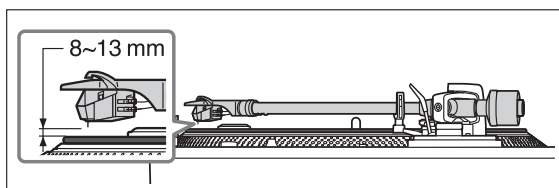

2 Umieścić ramię gramofonu na wsporniku ramienia, zacisnąć je obejmą ramienia, a podczas naciskania przycisku podnośnika ramienia palcem w dół obracać śrubę, by wyregulować wysokość.

- Obracanie śruby zgodnie z ruchem wskazówek zegara powoduje obniżenie podnośnika ramienia.
- Obracanie śruby w kierunku przeciwnym do ruchu wskazówek zegara powoduje podniesienie podnośnika ramienia.

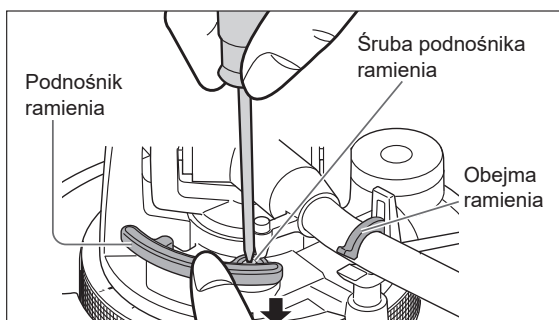

Regulacja prędkości rozruchu/ hamowania talerza obrotowego

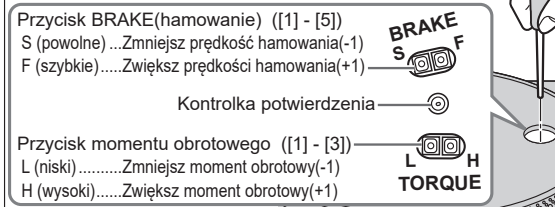

- Lekko nacisnąć środek przycisku.

Prędkość rozruchu

Można wybrać jedną z trzech opcji czasu do osiągnięcia przez talerz stałej prędkości po wciśnięciu [START-STOP]. Naciśnij przycisk H, aby zwiększyć moment obrotowy (siłę potrzebną do obracania) i skrócić czas stabilizowania obrotów. (Ustawienie fabryczne to [3]: najwyższe.)

- 1 Kontrolka potwierdzenia miga określoną ilość razy, zgodnie z aktualnym ustawieniem, podczas naciskania przycisku momentu obrotowego H lub L.

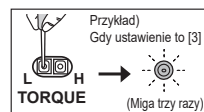

- 2 Aby zmienić ustawienie, naciskać przycisk momentu obrotowego H lub L, gdy kontrolka świeci się przez 2 sekundy.

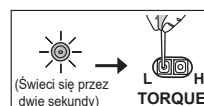

- 3 Po naciśnięciu przycisku momentu obrotowego, kontrolka potwierdzenia miga określoną ilość razy, pokazując nowe ustawienie, pozostaje zapalona przez dwie sekundy, a następnie gaśnie.

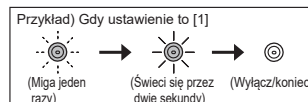

Prędkość hamowania

Można wybrać jedną z pięciu opcji czasu do zatrzymania po wciśnięciu [START-STOP].

(Można zmieniać siłę hamowania). (Ustawienie fabryczne to [5]: najszybsze.)

- 1 Kontrolka potwierdzenia miga określoną ilość razy, zgodnie z aktualnym ustawieniem, podczas naciskania przycisku hamowania F lub S.

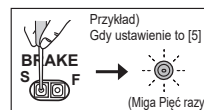

- 2 Aby zmienić ustawienie, naciskać przycisk hamowania F lub S, gdy kontrolka świeci się przez 2 sekundy.

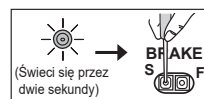

- 3 Po naciśnięciu przycisku hamowania, kontrolka potwierdzenia miga określoną ilość razy, pokazując nowe ustawienie, pozostaje zapalona przez dwie sekundy, a następnie gaśnie.

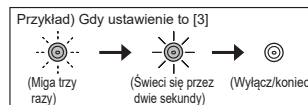

Odtwarzanie płyt

Przygotowanie

- ★1 Umieścić płytę (brak w zestawie) na talerzu gramofonu.
- ★2 Zdjąć osłonę igły i zwolnić blokadę ramienia.

1 Włączyć [ON/OFF], aby włączyć urządzenie.

Podświetlone zostanie oświetlenie stroboskopowe. Automatycznie wybrane zostanie ustawienie 33-1/3 obr/min i podświetlony zostanie wskaźnik [33].

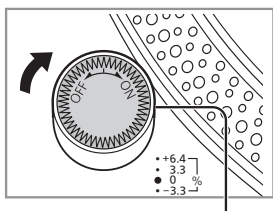

Oświetlenie stroboskopowe

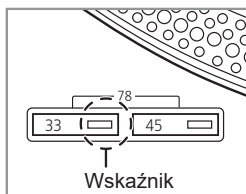

2 Nacisnąć [START-STOP].

Talerz zacznie się obracać.

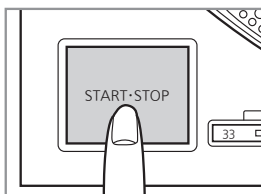

Uwaga

Nie naciskać [START-STOP], gdy talerz obrotowy jest zdjęty.

Jeśli doszło do przypadkowego wciśnięcia [START-STOP].

- Wskaźnik przycisku wybierania prędkości ([33] lub [45]) zacznie migać.
- ⇒ Jeśli miga, należy przekręcić [ON/OFF], aby wyłączyć urządzenie, zamontować talerz obrotowy, a następnie przekręcić [ON/OFF], aby włączyć urządzenie.

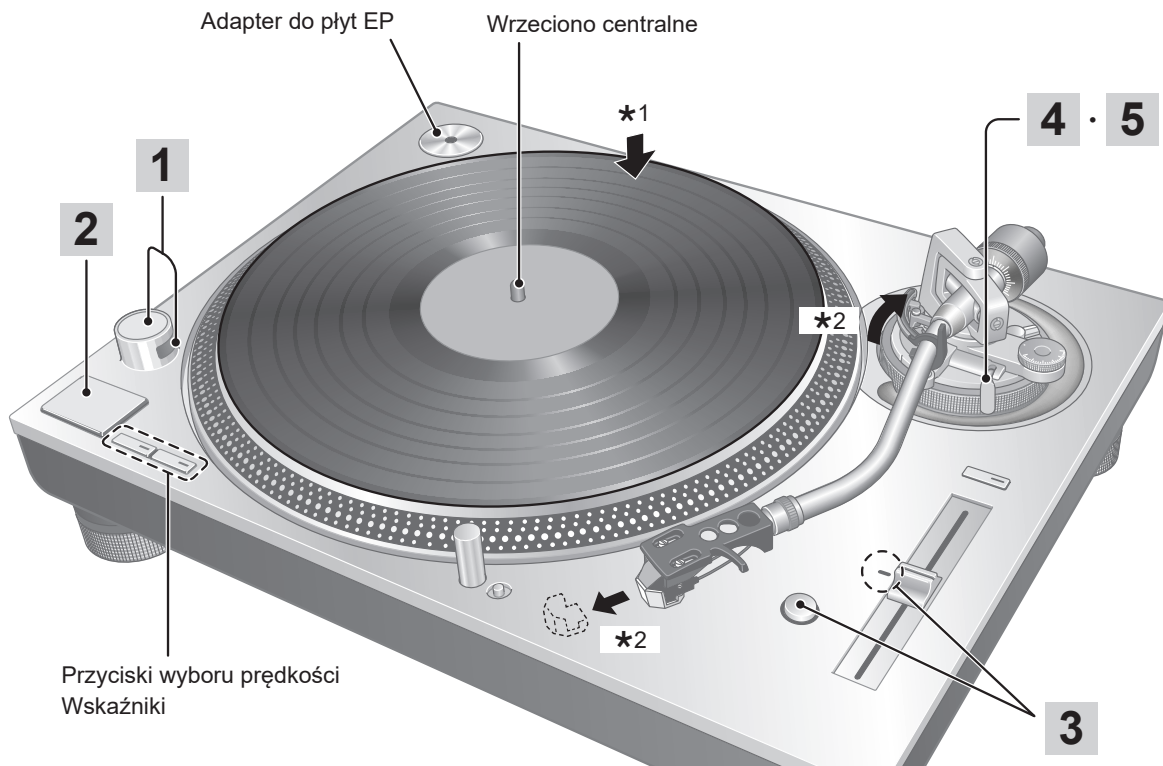

Odtwarzanie płyt (kontynuacja)

3 Nacisnąć [RESET], aby podświetlić niebieską kontrolkę LED sterowania wysokością dźwięku.

To urządzenie odtwarza muzykę z fabrycznie zaprogramowaną wysokością dźwięku (dla prędkości 33-1/3, 45 lub 78 obr/min), niezależnie od pozycji [pitch adj].

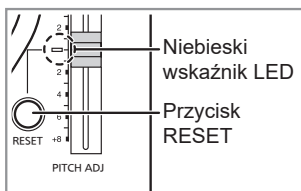

- Regulacja precyzyjna do wysokości (⇒ 23)

4 Unieść dźwignię podnośnika i przesunąć ramię tonowe nad płytę.



5 Powoli opuścić dźwignię podnośnika. Ramię tonowe opada w dół powolnym ruchem.

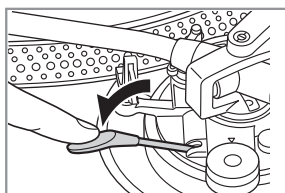

Rozpoczyna się odtwarzanie.

■ Aby chwilowo zatrzymać odtwarzanie

Unieść dźwignię podnośnika.

- Igła zostanie uniesiona nad płytę.
- Aby ponownie rozpocząć odtwarzanie, opuścić dźwignię podnośnika.

■ Gdy odtwarzanie zakończy się

- ① Podnieść dźwignię podnośnika, przenieść ramię tonowe na wspornik i opuścić dźwignię.
- ② Nacisnąć [START-STOP]. Elektroniczny hamulec delikatnie zatrzyma talerz.
- ③ Wyłączyć [ON/OFF] aby wyłączyć urządzenie.
- ④ Unieruchomić ramię za pomocą obejm.
- ⑤ Założyć z powrotem osłonę igły (aby zabezpieczyć jej ostrze).

■ Aby oświetlić igłę

Ostrze igły jest podświetlane podczas odtwarzania.

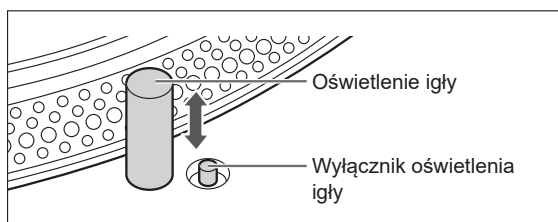

■ Nacisnąć przełącznik podświetlenia igły.

- Podświetlenie igły (biała dioda LED) wysunie się i podświetli igłę.
- Aby wyłączyć podświetlenie, wcisnąć diodę.

Uwaga

Wcisnąć dokładnie przełącznik podświetlenia igły. Jeśli wyłącznik zostanie naciśnięty lekko, światło może się włączyć, lecz nie wysunie się.

■ Podczas odtwarzania płyt typu EP

- Naciśnij przycisk wyboru prędkości [45] (kontrolka [45] zostanie podświetlona).
- Osadzić adapter płyt PE na wrzecionie centralnym.

■ Podczas odtwarzania płyt typu SP

- Nacisnąć przyciski wyboru prędkości [33] oraz [45] jednocześnie (78 obr/min: kontrolki [33] i [45] zostają podświetlone).

■ Przy zastosowaniu stabilizatora płyty (brak w zestawie)

- Zobacz instrukcję obsługi stabilizatora do płyt.
- Maksymalna waga: 1 kg

Kontrola wysokości dźwięku (regulacja precyzyjna do wysokości)

1 Nacisnąć [RESET], aby wyłączyć niebieskie podświetlenie LED.

2 Nacisnąć przycisk wyboru zakresu wysokości, aby wybrać zakres wysokości dźwięku.

- Kontrolka [x2] zostaje podświetlona: $\pm 16\%$
- kontrolka [x2] gaśnie: $\pm 8\%$

3 Podczas obrotów talerza

Przesunąć suwak [PITCH ADJ].

- Wysokość dźwięku może być regulowana w zakresie od ok. -8% do $+8\%$ lub od ok. -16% do $+16\%$, w zależności od dokonanego wyboru.
- Liczby przedstawiają przybliżone wartości procentowe regulacji.

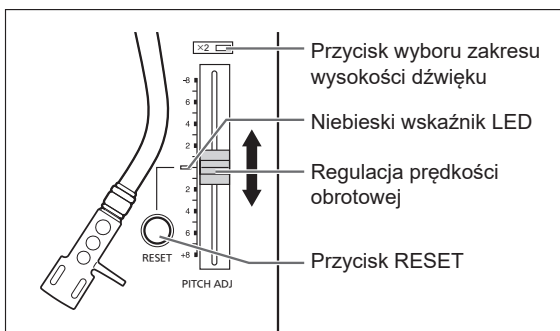

■ Aby zmierzyć prędkość obrotową

Cztery rzędy lusterek stroboskopowych na obwodzie talerza mogą pomóc w pomiarze prędkości obrotowej.

Lusterka stroboskopowe

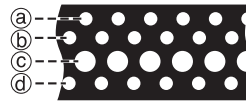

- Ⓐ Zmiana prędkości obrotowej o $+6,4\%$ w pozycji nieruchomej
- Ⓑ Zmiana prędkości obrotowej o $+3,3\%$ w pozycji nieruchomej
- Ⓒ Normalna prędkość talerza obrotowego (33-1/3, 45 lub 78 obr/min) w pozycji nieruchomej
- Ⓓ Zmiana wysokości dźwięku o $-3,3\%$ w pozycji nieruchomej

Uwaga

Lusterka stroboskopowe są podświetlone światłem stroboskopowym (niebieska dioda LED), co umożliwia synchronizację z precyzyjną częstotliwością sterowania cyfrowego.

Zawsze korzystać z niebieskiej kontrolki LED w celu pomiaru wysokości dźwięku.

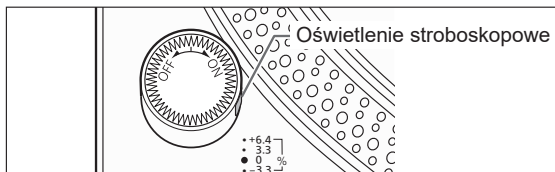

■ Aby przywrócić znamionową prędkość obrotową

Nacisnąć [RESET].

Niebieska kontrolka LED wskaźnika zostaje podświetlona i wysokość dźwięku niezwłocznie powraca do ustalonej wartości, niezależnie od położenia suwaka [PITCH ADJ]. (33-1/3, 45 lub 78 obr/min)

- Niebieska dioda LED włączona: Ustawiony do zadanej wartości.
- Niebieska dioda LED wyłączona: Można wyregulować za pomocą funkcji [PITCH ADJ].

Funkcja wyłączania światła stroboskopowego

Ten gramofon jest wyposażony w funkcję wyłączania światła stroboskopowego podczas odtwarzania płyty ze stałą prędkością lub w trakcie zatrzymania odtwarzania. Funkcja wyłączania światła stroboskopowego jest fabrycznie wyłączona. Oznacza to, że światło stroboskopowe świeci zawsze, gdy gramofon jest włączony.

■ Aby włączyć lub wyłączyć funkcję wyłączania światła stroboskopowego

- 1 Obrócić włącznik [ON/OFF (zasilanie)], aby włączyć gramofon.
- 2 Gdy gramofon jest zatrzymany, przytrzymać (na około trzy sekundy) przycisk wyboru zakresu wysokości dźwięku.
 - Każde przytrzymanie tego przycisku powoduje kolejno włączenie lub wyłączenie tej funkcji.
- 3 Sprawdzić światło stroboskopowe.
 - „Włączone”: światło stroboskopowe jest wyłączone.
 - „Wyłączone”: światło stroboskopowe świeci.
 - Tego ustawienia nie można zmienić, gdy talerz obrotowy gramofonu się obraca.
 - Wybrane ustawienie zostaje zapamiętane. Kiedy zasilanie zostanie włączone następnym razem, obowiązywać będzie ustawienie wybrane przy ostatnim wyłączeniu zasilania.

■ Działanie funkcji wyłączania światła stroboskopowego

- Działanie funkcji wyłączania światła stroboskopowego, gdy jest ona „włączona”, jest następujące:
 - Światło stroboskopowe włączy się po rozpoczęciu obrotów talerza obrotowego gramofonu i pozostaje włączone do czasu osiągnięcia stałej prędkości przez talerz.
 - Światło stroboskopowe gaśnie, gdy talerz obrotowy obraca się stabilnie przez jakiś czas po osiągnięciu stałej prędkości.
 - Światło stroboskopowe włączy się, jeśli prędkość obrotowa na chwilę odbiegnie od stałej prędkości z uwagi na obciążenia zewnętrzne itp.
 - Światło stroboskopowe wyłącza się po ustabilizowaniu się prędkości obrotowej.
- Gdy funkcja wyłączania światła stroboskopowego jest „wyłączona”, światło stroboskopowe świeci zawsze wtedy, gdy gramofon jest włączony.

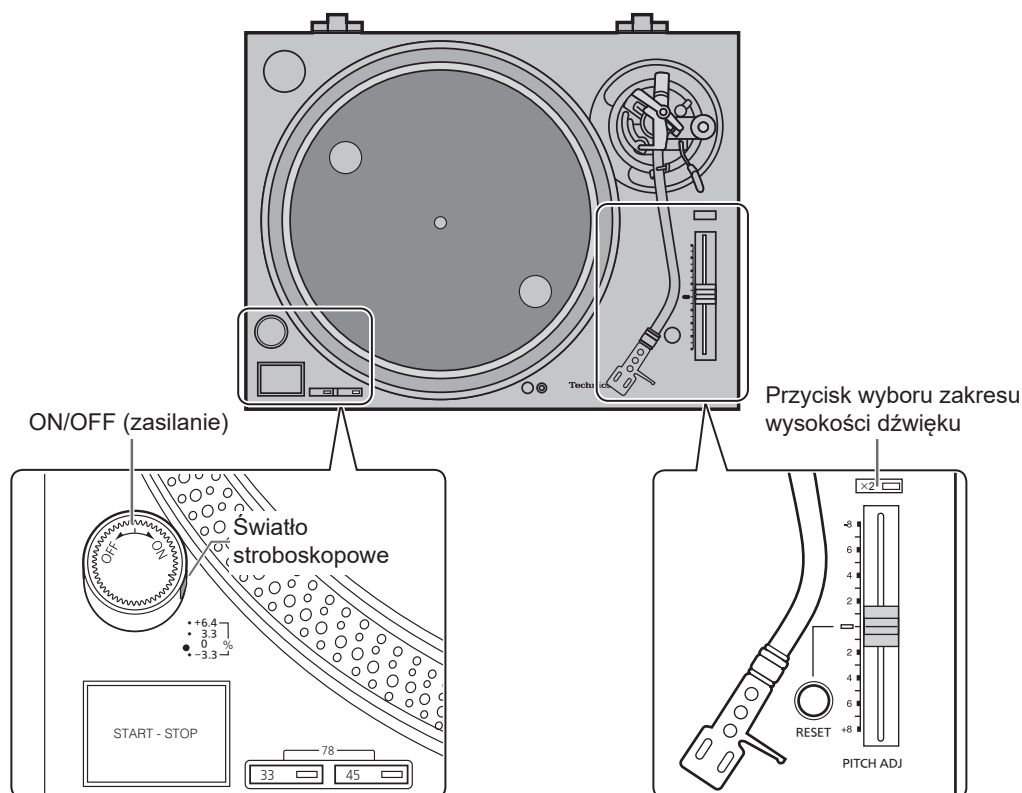

Konserwacja

■ Konserwacja podzespołów urządzenia

Starannie usuwaj kurz z igły i płyty.

- Zdjąć oprawkę wkładki wraz z wkładką i oczyścić igłę przy pomocy miękkiej szczotki. Czyścić od podstawy do wierzchołka igły.
- Używać środków do czyszczenia płyt, aby utrzymywać je w czystości.

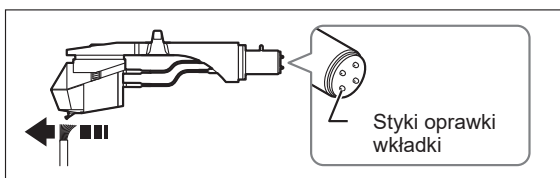

Od czasu do czasu czyścić styki oprawki wkładki.

Przetrzeć styki oprawki wkładki powłoki miękką szmatką i przymocować oprawkę wkładki do ramienia tonowego.

Zmniejszyć głośność wzmacniacza lub wyłączyć wzmacniacz przed montażem lub demontażem oprawki wkładki.

Jeśli oprawka wkładki jest przesuwana przy ustawionej dużej sile głosu, może dojść do uszkodzenia głośników.

■ Czyszczenie pokrywy przeciwpyłowej i obudowy urządzenia

Przetrzeć pokrywę przeciwkurzową i obudowę urządzenia miękką szmatką.

Nie dotykać płyty podczas czyszczenia. W przeciwnym wypadku odtwarzacz może ulec awarii.

W przypadku silnego zabrudzenia, użyć wyciśniętej mokrej ściereczki, aby go usunąć, następnie przetrzeć ją miękką szmatką.

- Nie używać rozpuszczalników, w tym benzyny, rozcieńczalnika, alkoholu, detergentów kuchennych, zmywaczy chemicznych etc. Może to skutkować deformacją obudowy zewnętrznej obudowy i schodzeniem powłok wykończeniowych.
- Nie wycierać pokrywy chroniącej przed kurzem podczas odtwarzania płyty. Może to skutkować generowaniem elektryczności statycznej. Zjawisko to może być przyczyną przyciągania ramienia tonowego w kierunku pokrywy przeciwkurzowej.

■ Przenoszenie urządzenia

Umieścić urządzenie w opakowaniu, w którym zostało dostarczone.

Zachować materiały opakowaniowe i nie demontować ich na poszczególne elementy po wyjęciu towaru.

W przypadku braku opakowania, wykonać następujące czynności:

- Zdjąć talerz obrotowy i matę talerza i starannie je zapakować.
- Zdjąć oprawkę wkładki oraz ciężarek przeciwwagi z ramienia tonowego i starannie je owinąć.
- Unieruchomić ramię tonowe przy pomocy obejmy i owinąć je taśmą w tym położeniu.
- Starannie owinąć urządzenie główne w koc lub papier.

Przepakowanie

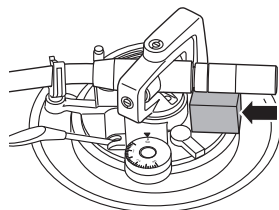
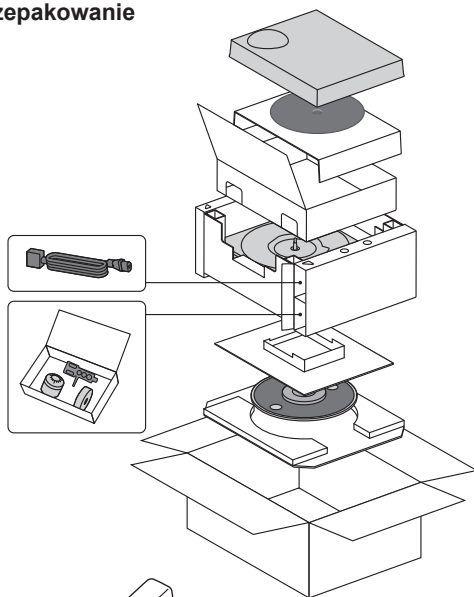

Przed przepakowaniem, wyjąć ciężarek przeciwwagi i włożyć podporę ramienia tonowego pod ramię tonowe.

■ Symbol WEEE

Utylizacja produktu poza krajami UE



Ten symbol jest ważny tylko w obrębie krajów UE.

Skontaktować się z lokalną jednostką samorządową lub sprzedawcą w celu ustalenia właściwego sposobu utylizacji.

Usuwanie usterek

Rozwiązywanie problemów Przed wezwaniem serwisu, przeprowadzić poniższe kontrole. W przypadku wątpliwości co do niektórych punktów kontrolnych lub jeśli działania zaradcze podane w tabeli nie pozwalają na rozwiązanie problemu, należy skontaktować się ze sprzedawcą urządzenia.

Brak zasilania.

- Czy kabel sieciowy jest podłączony?
→ Podłączyć dokładnie przewód zasilający. (⇒ 16)

Jest zasilanie, lecz nie słycać dźwięku. Niski poziom dźwięku.

- Czy połączenia do złączy PHONO wzmacniacza/odbiornika zostały wykonane poprawnie?
→ Podłączyć kabel PHONO do złączy wejściowych PHONO wzmacniacza. (⇒ 16)

Kanały lewy i prawy są zamienione.

- Czy wtyki stereofonicznego kabla gramofonowego, łączącego urządzenie ze wzmacniaczem lub odbiornikiem są zamienione miejscami?
→ Dokładnie sprawdzić wszystkie połączenia. (⇒ 16)
- Czy połączenia przewodów oprawki wkładki ze stykami zaciskowymi wkładki są prawidłowe?
→ Dokładnie sprawdzić wszystkie połączenia. (⇒ 13)

Podczas odtwarzania słycać niski przydźwięk.

- Czy inne urządzenia lub ich kable sieciowe znajdują się blisko stereofonicznego kabla połączeniowego gramofonu?
→ Odsunąć inne urządzenia i ich kable sieciowe od gramofonu.
- Czy jest podłączony przewód uziemienia?
→ Upewnić się, że kabel sieciowy jest poprawnie podłączony. (⇒ 16)

Światło stroboskopowe lub niebieski wskaźnik miga.

Wykonać poniższe czynności podczas pulsowania światła stroboskopowego lub niebieskiego wskaźnika. Objawy mogą ustąpić.

- ① Nacisnąć [ON/OFF] aby WYŁ.
 - ② Wyciągnąć wtyczkę z gniazda, odczekać trzy sekundy, a następnie ponownie włożyć wtyczkę.
 - ③ Nacisnąć [ON/OFF], aby WŁ i nacisnąć [START-STOP], aby obrócić talerz gramofonu.
- Jeśli światło stroboskopowe lub niebieski wskaźnik ponownie zacznie migać, sprawdzić, które z nich miga i skontaktować się z przedstawicielem serwisu.

Dane techniczne

Ogólne	
Zasilanie	220 - 240 VAC, 50/60 Hz
Pobór mocy	11 W (Włączone zasilanie) 0,3 W (Zasilanie wyłączone)
Wymiary (szer. × wys. × gł.)	453 x 173 x 372 mm
Ciężar	Okolo 11,5 kg
Temperatura pracy	0°C do 40°C
Wilgotność robocza	35 % do 80 % wilgotności względnej (bez kondensacji)
Sekcja talerza obrotowego	
Typ	Gramofon z napędem bezpośrednim (instrukcja)
Rodzaj napędu	Napęd bezpośredni
Silnik	Bezszcotkowy silnik na prąd stały
Talerz obrotowy	aluminium odlewanie Średnica: 332 mm Ciężar: Okolo 2,5 kg (w tym arkusz gumy)
Prędkości obrotowe	33-1/3, 45 i 78 obr/min
Zakres regulacji nachylenia	±8 % i ±16 %
Rozruchowy moment obrotowy	2,2 kg-cm
Charakterystyka rozruchu	0,7 s od spoczynku do 33-1/3 obr/min
Układ hamowania	Hamulec elektroniczny
Kołysanie i drżenie dźwięku	0,025 % W.R.M.S.

Sekcja ramienia tonowego	
Typ	Typu wyważanego statycznie
Efektywna długość	230 mm
Nawis	15 mm
Kąt błędu przewodzenia	W zakresie 2° 32' (na zewnętrznym rowku płyty 30 cm (12")) W zakresie 0° 32' (na wewnętrznym rowku płyty 30 cm (12"))
Kąt przesunięcia	22°
Zakres regulacji wysokości ramienia	0 - 6 mm
Zakres regulacji siły nacisku igły	0 - 4 g (bezpośredni odczyt)
Waga oprawki wkładki	Okolo 7,6 g
Zakres dopuszczalnego ciężaru wkładki	(Bez ciężarka pomocniczego) 5,6 - 12,0 g 3,1 - 9,5 g (gdy użyty jest odstępnik wkładki) 14,3 - 20,7 g (z uwzględnieniem oprawki wkładki) (Z ciężarkiem pomocniczym) 10,0 - 16,4 g 7,5 - 13,9 g (gdy użyty jest odstępnik wkładki) 18,7 - 25,1 g (z uwzględnieniem oprawki wkładki)
Wymiary montażowe wkładki	Co 12,7 mm (1/2")
Ucho zacisku oprawki wkładki	1,2 mm φ 4-pinowe ucho zaciskowe

Producent zastrzega sobie możliwość wprowadzenia zmian bez uprzedzenia.

Headquarter Address : Panasonic Corporation
1006 Oaza Kadoma, Kadoma City, Osaka 571-8501, Japan
Authorized Representative in Europe : Panasonic Marketing Europe GmbH
Panasonic Testing Centre
Winsbergring 15, 22525 Hamburg, Germany

Producent
Panasonic Corporation
1006 Oaza Kadoma, Kadoma City, Osaka 571-8501, Japonia



Panasonic Corporation
Web Site: <http://www.panasonic.com>

(en) (de) (fr) (it) (es) (da) (nl) (sv) (fi) (pl)

